

QUALITÉ & INNOVATION





WESTFALIA-AUTOMOTIVE VOUS ACCOMPAGNE PARTOUT !



westfalia-automotive.com



WESTFALIA-AUTOMOTIVE

Des produits de confiance

WESTFALIA- AUTOMOTIVE VOUS ACCOMPAGNE PARTOUT – LOISIRS, SPORT ET UTILISATION PROFESSIONNELLE.

Sécurité, Fiabilité et Qualité : Une grande reconnaissance et une confiance durable en nos produits des automobilistes, des ateliers et de l'industrie automobile du monde entier.

Depuis près de 85 ans, nous fabriquons plus de 1700 modèles variés d'attelages de remorque de haute précision et parfaitement adaptés à chaque marque de véhicule. Un portefeuille de produits complété par des faisceaux électriques, des porte-vélos fixés sur l'attelage, des galeries de toit, des ressorts de renfort, des outils de codage et de nombreux accessoires.

En tant que membre d'Horizon Global Corporation (NYSE: HZN) Westfalia-Automotive opère aujourd'hui à l'échelle mondiale. Vous bénéficiez ainsi d'un réseau mondial, d'un savoir-faire complet et des dernières technologies du domaine. Westfalia-Automotive facilite votre travail et vous permet de faire des économies. Avec des produits en innovation constante, de haute qualité et des solutions économiques.



À DÉCOUVRIR DÈS MAINTENANT :

Attelages | Faisceaux électriques | Porte-vélos | Galeries de toit
Power springs | Outils de codage

westfalia-automotive.com/fr



UNE SOCIÉTÉ HISTORIQUE

En tant qu'inventeur de l'attelage remorque et détenteur de brevets internationaux, Westfalia- Automotive peut naturellement se revendiquer leader dans son secteur depuis 1932. La naissance de cette idée ingénieuse caractérise les fondements sur lesquels repose le succès de plus de 85 ans : innovation continue – qualité maximale – sécurité maximale – forte orientation client. L'extension ciblée de la gamme de produits qui permet de conquérir de nouveaux marchés, et de nouveaux groupes ciblés et partenaires de l'industrie automobile constitue un autre moteur de réussite.

Création d'une forge par Johann Bernhard Knöbel. Les fondations de Westfalia à Rheda-Wiedenbrück.

1844

Avec le système d'écrus, Westfalia est le 1er fabricant à proposer un attelage amovible sur le marché.

1966

Fondation de Westfalia- Automotive GmbH (division de Westfalia- Werke GmbH dans le domaine des attelages remorques, des remorques et des mobile-homes.

1999

Acquisition de la société française SIARR fabricante d'attelages remorques.

2006

Westfalia- Automotive lance le porte-vélos le plus compact du marché sous le nom de Portilo.

2008

Lancement sur le marché de l'attelage remorque de l'Audi Q7 avec assistance au remorquage. La 4ème génération des attelages de remorques.

2015

Westfalia invente l'attelage avec une boule de remorquage.

1932

Westfalia est le 1er fabricant à lancer un attelage entièrement automatique sur le marché.

1987

Westfalia- Automotive est le 1er fabricant à lancer un attelage escamotable électrique sur une production en série.

2002

Acquisition de la société suédoise MONOFLEX fabricante d'attelages remorques.

2007

Pour la 7ème fois consécutive, Westfalia- Automotive est élue "Meilleure marque" dans le secteur des attelages remorques par le magazine "Auto, Motor und Sport".

2012

Westfalia- Automotive devient membre du Groupe Horizon Global Corporation, l'un des principaux fournisseurs mondiaux d'attelages remorques et de système de portage.

2016





PORTE-VÉLOS

Partez à l'aventure

Avec sa traverse arrière modifiée, ses feux leds intégrés et son design innovant, la dernière génération du porte-vélos Westfalia-Automotive entièrement multifonctionnel peut vous servir dans le cadre de vos loisirs, du sport ou pour une utilisation professionnelle. Facile à installer, fiable et extrêmement compact, il a su briller lors des tests qualité.

Charge utile maximum de 60 kg

Compatible avec les vélos électriques

Verrouillable



Pliable



Feux LED
(pas sur le bikelander classique)



Flexible, pinces crantées
(protection en caoutchouc)



Sangles plus longues

TESTS :

MOUNTAINBIKE
TESTURTEIL AUSGABE 08/17
Sehr gut

auto motor sport
Testurteil Ausgabe 14/2017
Sehr empfehlenswert
Anhängerkupplungs-Fahrradträger
Westfalia Bikelander

LE BONUS : Le bikelander peut être facilement agrémenté d'un coffre de transport ou d'une plateforme. Le coffre de transport fournit un espace de stockage supplémentaire de 220L permettant de transporter à l'extérieur du véhicule des objets humides, sales ou odorants. Quant à la plateforme, elle permet de ranger du matériel volumineux et des équipements sportifs en toute sécurité. D'autres accessoires utiles complètent encore la gamme.



ATTELAGES & FAISCEAUX

La combinaison parfaite

Les attelages et les faisceaux électriques de Westfalia-Automotive font de parfaits partenaires. Un ajustement total du fait d'un développement et d'une production au sein de nos propres usines. Nos systèmes vous offrent ainsi la plus grande sécurité. L'intégration au réseau de bord du véhicule est particulièrement simple.

Qualité constructeurs

Ajustement parfait

Portefeuille de produits complet

Des millions d'exemplaires vendus



Récompenses :

Westfalia-Automotive élue "Meilleure Marque" pour la 7ème fois consécutive ! Lors du choix de leur marque préférée, les lecteurs du magazine "Auto Motor Sport" ont élu Westfalia-Automotive comme gagnante de la catégorie « Attelages ».

LE BONUS : Faites votre choix parmi une large gamme de produits parfaitement adaptée à votre véhicule !

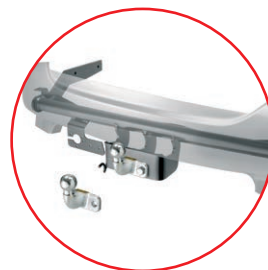

Rotule Standard (2 ou 4 trous)

- Economique
- Idéal pour les accessoires (chapes, crochet ...)



Rotule Col de cygne

- Discrétion
- Simplicité
- Fixé par 2 ou 4 vis



Rotule Démontable Sans Outils Verticale ou Horizontale

- Montage et démontage facile et rapide
- Sécurité
- Esthétisme



Rotule Escamotable

- Commande de basculement mécanique
- Support de prise intégré à la rotule
- Invisible



Faisceau Universel

- Economique
- Compatible avec tous les véhicules
- Assure les fonctions d'éclairage de la remorque



Faisceau Spécifique

- Développé selon le véhicule
- Assemblage facile
- Extrêmement fiable
- Sécurité accrue - Optimisation des performances routières

AUTOCODE

Une activation facile de vos véhicules

Suite à l'installation d'un faisceau spécifique au véhicule, les fonctions de remorquage de celui-ci doivent être codées. C'est la seule manière d'assurer que les fonctions réglementaires d'éclairage, de sécurité et de confort soient activées. Cela est indiqué dans le catalogue parmi les données techniques du faisceau si cela est nécessaire.

Codage à petit prix

Opération simple

Activation rapide



LES VÉHICULES QUI PEUVENT ÊTRE CODÉS PAR L'AUTOCODE-MINI:

Les véhicules des constructeurs suivants peuvent nécessiter un codage : Audi, Citroen, Ford, Jaguar, Land Rover, Mercedes Benz, Opel, Peugeot, Porsche, Seat, Skoda, Volkswagen

L'Autocode-Mini est utilisable aussi sur les marques suivantes. Mais lors de l'installation d'un faisceau spécifique Westfalia- Automotive, la plupart des modèles de ces constructeurs ne nécessitent pas de codage : BMW, Chevrolet, Fiat, Honda, Hyundai, Kia, Mazda, Mini, Mitsubishi, Nissan, Renault, Subaru, Suzuki, Toyota, Volvo

LE BONUS : L'Autocode-Mini est la nouvelle solution pour l'activation de votre véhicule - sans abonnement et sur simple utilisation de code-coupons disponibles sur notre eboutique à des prix spéciaux. L'outil de codage „AutoCode-Mini“ - la meilleure et la plus complète des solutions pour vos clients.





POWER SPRINGS – RESSORTS DE RENFORT

Être à l'aise dans les virages

Une solution simple et efficace contre l'affaissement. Dans d'extrêmes conditions, telles que des manœuvres soudaines ou des vents de travers, le véhicule lourdement chargé verra sa stabilité nettement améliorée grâce à l'installation de power springs (ressorts de renfort). Il s'agit d'un avantage incontestable en terme de sécurité lors de l'utilisation de caravanes et de remorques. Une gamme de suspensions intelligentes comme complément idéal à votre attelage Westfalia- Automotive.

Plus de sécurité
avec des charges lourdes

Meilleure suspension
et meilleure tenue de route

Equilibre parfait –
Testé par l'inspection
technique allemande (TÜV)



TEST DU SLALOM ET DU CONTOURNEMENT AVEC UNE CHARGE DE 300 KG DANS LE COFFRE

SANS POWER SPRINGS

Une lourde charge exige un effort accru de la suspension d'origine de votre véhicule, et l'arrière risque de s'affaisser. Cela a pour conséquences :

- Une augmentation de la distance de freinage
- Un risque de dérapages et de mouvements pendulaires dans les virages par vent latéral et lors des manœuvres de dépassement
- Les irrégularités et les nids -de-poule sur la chaussée sont transmis plus violemment

Solution : Il vous faut renforcer la suspension d'origine de votre véhicule

AVEC POWER SPRINGS

Les ressorts de renfort de Westfalia-Automotive sont de conception simple mais efficace. La puissance complémentaire qu'ils fournissent :

- Empêche le véhicule de s'affaisser
- Améliore la stabilité du véhicule, la tenue de route au niveau des roues avant et la distance de freinage
- Il est plus facile de tracter de lourdes charges
- Les risques de roulis pour les remorques et les caravanes sont réduits

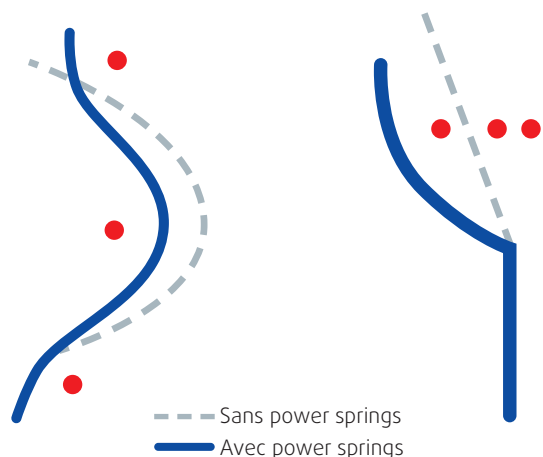



GALERIES DE TOIT & ACCESSOIRES

Spécialement désignées pour les petits, moyens et grands véhicules utilitaires

Les galeries de toit Westfalia-Automotive sont d'une grande stabilité. Elles permettent un chargement facile et sont adaptées à l'utilisateur professionnel : les couvreurs, les installateurs, les fournisseurs de services de construction et les artisans. Elles sont en acier avec un revêtement proposé en Epoxy Polyester (couche de peinture noire) ou Galvanisé à chaud (couche de zinc) selon les références.

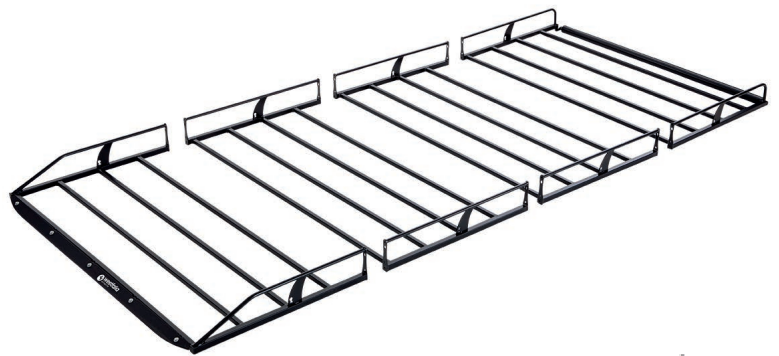

Transport sécurisé

Qualité professionnelle

Simple concept modulaire

Les galeries de toit sont conçues pour un usage professionnel intensif. Elles sont adaptées à chaque modèle de véhicule afin de correspondre à toutes les demandes des utilisateurs. Leur qualité approuvée par les constructeurs automobiles, leur rapport qualité-prix optimal et la large gamme de produits font des galeries de toit Westfalia-Automotive de véritables outils multifonctionnels.

LE BONUS : La galerie de toit est modulaire et facile à installer. Elle est protégée contre la corrosion et sa sécurité est prouvée. Elle est idéale pour une utilisation professionnelle intense.

- Montage aisé en 60 à 75 min
- Rouleau + déflecteur d'air inclus
- Utilisation de matériaux conformes à la Directive REACH



MADE IN 
FRANCE





EBOUTIQUE-SIARR.COM

Soyez toujours à jour !

Réservé aux professionnels du secteur automobile, notre site marchand est destiné à vous accompagner. Il vous permettra d'accéder aux différentes informations concernant nos produits et de pouvoir commander vos articles.

Vérifier la disponibilité
de nos produits

Passer une commande

Télécharger une notice



TESTEZ-LE :

Lors de la création de votre compte client Professionnel, un accès au site vous est automatiquement et gratuitement créé. N'hésitez pas à nous demander vos identifiants si vous ne les avez pas ou plus.

Newsletters :

Pour rester informé régulièrement de nos actualités et derniers développements, transmettez-nous votre adresse email à siarrcontact@horizontglobal.com

Disponibilité des produits :

Soyez informé en direct de notre stock dans nos dépôts principaux via un système de feux tricolores.

Instructions de montage :

Retrouvez les informations techniques de nos produits, téléchargez les notices de montage...

Documentation :

Promotions, Catalogue en ligne, FAQs...



FAISCEAUX UNIVERSELS



Tableau récapitulatif de nos faisceaux universels

Références	8526 300025300107	8529 300234300107	8690 304180300107	8528 300224300107	8500 300230300107	8500_13B 300230300113	8501 300231300107	8504 300232300107	8572 300210300107
Désignation	Faisceau universel 7 broches	Faisceau universel 7 broches spécial feux de brouillard	Faisceau universel 7 broches pour véhicules utilitaires	Faisceau universel 13 broches Jaeger	Faisceau universel 7 broches pour véhicules multiplexés ou équipés d'un ordinateur de bord	Faisceau universel 13 broches Jaeger pour véhicules multiplexés ou équipés d'un ordinateur de bord	Faisceau universel 7 broches pour véhicules multiplexés ou équipés d'un ordinateur de bord (Programmable avec un smartphone)	Faisceau universel 7 broches pour véhicules multiplexés ou équipés d'un ordinateur de bord - Version économique du 8500 (Sans scotchlocks, socle et connecteurs non branchés, livré dans un sachet, fils non gainés et plus courts...)	Faisceau uniconnect 7 broches pour véhicules multiplexés
Véhicules non multiplexés < 2000	●	●	●	●	●	●	●	●	●
Véhicules multiplexés et can-Bus > 2000					●	●	●	●	●
Fonctionnant sous PWM et/ou feux à LED					●	●	●	●	●
Fonctionnant avec les ordinateurs de bord détectant les ampoules usées					●	●	●	●	●
Compatible pour véhicules avec lampes arrières synchronisées (Brouillard / Veilleuse / Frein)					●	●	●	●	●
Liaison au module électronique via un connecteur					●	●	●	●	●
Déconnexion antibrouillard arrière					●	●	●	●	●
Aucun risque d'endommager l'électronique du véhicule, le module stoppe tout signal retournant anormalement vers le véhicule / Protégé des court circuits					●	●	●	●	●

Table des matières

Attelages et faisceaux électriques

A

Alfa Romeo 17

Audi 19

B

BMW 44

C

Chevrolet 60

Chrysler 62

Citroën 63

Cupra 75

D

Dacia 76

Daihatsu 80

Dodge 81

F

Fiat 82

Ford 93

H

Honda 109

Hyundai 112

I

Isuzu 117

Iveco-Magirus 118

J

Jaguar 119

Jeep 120

K

Kia 123

L

Lancia 131

Land Rover 132

Lexus 135

M

MAN (voir VW-Crafter) 46

Mazda 138

Mercedes-Benz 142

Mini 166

Mitsubishi 167

N

Nissan 169

O

Opel 174

P

Peugeot 186

Porsche 200

R

Renaut 201

S

Saab 212

Seat 213

Škoda 221

Subaru 230

Suzuki 233

T

Toyota 235

V

Volkswagen 244

Volvo 284

Attelages, Crochets et

Attelages spéciaux

Mercedes Sprinter / VW-LT 112

Attelages universels 114

Rotules et crochets 116

Systèmes modulaires 118

Attelages spéciaux / Crochets pour
véhicules US 121

Attelages - Accessoires /

Pièces détachées

Accessoires pour attelages 126

Marchepieds 128

Pièces détachées pour attelages 129

Obturbateurs pour attelages
démontables (RDSO) 130

Faisceaux électriques -

Accessoires / Pièces détachées

Kits d'extensions 138

Modules 12V 139

Relais 12V 143

Modules et socles 145

Adaptateurs et fiches mâles 159

Socles 160

Accessoires pour prises 162

Accessoires faisceaux 164

Porte-vélos

BC 60 / bikelander

Porte-vélos et accessoires 166

Pièces de rechange porte-vélos 168

Autocode

Autocode 174

Power Springs

Catalogue produit des power springs 176

Galleries, Echelles et passerelles

Catalogue produit des galleries et échelles 188

Conditions Générales de vente

Conditions Générales de vente 202

Conditions de port 206

Fiche de demande de retour 207

GUIDE Références attelages +

références TecDoc

GUIDE Références attelages +
références TecDoc 211

ATTELAGES ET FAISCEAUX ÉLECTRIQUES

Mode d'emploi du catalogue Attelages et Faisceaux électriques

Désignation	31	Rotule	Réf.						Réf.	Type Faisceau	Branchement AV/AR	Passage valise	Gestion radars	recul	
ALFA ROMEO															
ALFA 159															
Berline										8917_13B	13	120	AV	Non	Oui
Sauf GTA 250 CV	09/05	10/11		5355	1800	85	180	OV	20	8570**	U7	90	AV	Non	Non

- 1 Désignation et informations complémentaires
- 2 Année du modèle
- 3 Type de rotule (si volonté de mettre) à la place d'une rotule standard und chape ou un crochet mixte, le format est précisé):
2Tr : 2 trous
4 Tr : 4 trous
83 x 56 : entraxe 83 x 56
- 4 Référence de l'attelage
- 5 Charge maximale tractable par le véhicule maxi de la gamme (sur la carte grise = différence entre le poids total roulant et le poids total admis en charge (F3-F2)
- 6 Poids max. admissible sur la rotule
- 7 Temps de montage de l'attelage (en min)
- 8 Découpe :
ON : Oui Non Visible
OV : Oui Visible
N : Pas de découpe
TNF : Trappe Non Fournie (à commander chez le concessionnaire)
- 9 Poids de l'attelage (en kg)
- 10 Référence des faisceaux compatibles avec le véhicule
- 11 Type des faisceaux :
7 : faisceau spécifique 7 broches
13 : faisceau spécifique 13 broches
U7 : faisceau universel 7 broches
- 12 Temps de montage des faisceaux (en min)
- 13 Branchement des faisceaux :
AV : à l'avant du véhicule
AR : à l'arrière du véhicule
- 14 Passage à la valise
- 15 Gestion des radars de recul par le faisceau :
Oui : le faisceau coupe les radars
Non : le faisceau ne coupe pas les radars
Inter : véhicule équipé d'un interrupteur pour couper les radars

Types de rotule

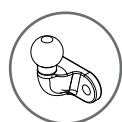

Rotule standard (A)

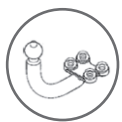

Col de cygne
4 trous (RLD4)

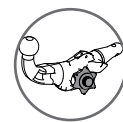

Rotule démontable
sans outil horizontale
(RDSOH)-A40



Rotule standard (B)

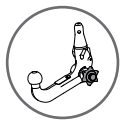

Rotule démontable
sans outil verticale
(RDSOV)-A40

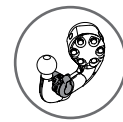

Rotule rétractable à
commande manuelle (RX)

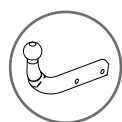

Col de cygne
2 trous (RLD2)

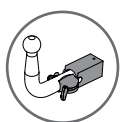

Rotule démontable
sans outil horizontale
(RDSOH)-A50

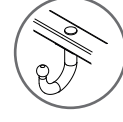

Rotule soudée (F10)

Désignation	31		Rotule	Réf.	←	↓	⌚	✂	Kg	Réf.	Type Faisceau	Branchement AV/AR	Passage valise	Gestion radars	Recul
	DE	À													
ALFA ROMEO															
ALFA 159															
Berline Sauf GTA 250 CV	09/05	10/11		5355	1800	85	180	OV	20	8917_13B	13	120	AV	Non	Oui
										8500**	U7	90	AV	Non	Non
Berline Sauf GTA 250 CV	09/05	10/11		1230	1800	85	180	OV	20	8917_13B	13	120	AV	Non	Oui
										8500**	U7	90	AV	Non	Non
Sportwagon	03/06	10/11		5355	1800	85	180	OV	20	8917_13B	13	120	AV	Non	Oui
										8500**	U7	90	AV	Non	Non
Sportwagon	03/06	10/11		1230	1800	85	180	OV	20	8917_13B	13	120	AV	Non	Oui
										8500**	U7	90	AV	Non	Non
GIULIA															
Berline	05/16			306387600001	1600	100	90	OV	23	306471300113	13	90	AR	Non	Oui
										8500**	U7	90	AV	Non	Non
GIULIETTA															
Berline	04/10			306372	1500	90	90	ON	25	8001_13B	13	90	AV	Non	Oui
										8500**	U7	90	AV	Non	Non
MITO															
Berline Faisceau spé. 13B : branchement AV si véhicule non-pré-équipé ou AR si pré-équipé	09/08			306375	1100	75	90	ON	19	8065_13B	13	90	AV ou AR	Non	Oui
										8500**	U7	90	AV	Non	Non
Berline Faisceau spé. 13B : branchement AV si véhicule non-pré-équipé ou AR si pré-équipé	09/08			306374	1100	75	90	ON	19	8065_13B	13	90	AV ou AR	Non	Oui
										8500**	U7	90	AV	Non	Non
STELVIO															
SUV - Type 949 Sauf Quadrifoglio	12/16			306518600001	2400	120	60	ON	25	306451300113	13	120	AR	Non	Oui
										8500**	U7	90	AV	Non	Non
SUV - Type 949 Sauf Quadrifoglio	12/16			306519600001	2400	120	60	ON	25	306451300113	13	120	AR	Non	Oui
										8500**	U7	90	AV	Non	Non
AUDI															
A1															
Berline Pour véhicules pré-équipés Se monte sur S-Line	08/10	10/18		317113	1200	86	120	OV	15	8299_13B	13	60	AR	Oui	Oui
										8500**	U7	90	AV	Non	Non
Berline Pour véhicules pré-équipés - Commander le bas de pare-chocs et la trappe chez Audi. Sur les modèles depuis 2015 il est possible de découper le bas de pare-chocs	08/10	10/18		317114	1200	86	120	TNF	17	8299_13B	13	60	AR	Oui	Oui
										8500**	U7	90	AV	Non	Non
Berline Pour véhicules non pré-équipés Se monte sur S-Line	08/10	10/18		317113	1200	86	120	OV	15	8298_13B	13	120	AV	Oui	Oui
										8500**	U7	90	AV	Non	Non
Berline Pour véhicules non pré-équipés - Commander le bas de pare-chocs et la trappe chez Audi. Sur les modèles depuis 2015 il est possible de découper le bas de pare-chocs	08/10	10/18		317114	1200	86	120	TNF	17	8298_13B	13	120	AV	Oui	Oui
										8500**	U7	90	AV	Non	Non
A1 SPORTBACK															
Berline Pour véhicules pré-équipés	02/12	01/19		317113	1200	86	120	OV	15	8299_13B	13	60	AR	Oui	Oui
										8500**	U7	90	AV	Non	Non
Berline Pour véhicules pré-équipés - Commander le bas de pare-chocs et la trappe chez Audi. Sur les modèles depuis 2015 il est possible de découper le bas de pare-chocs	02/12	01/19		317114	1200	86	120	TNF	17	8299_13B	13	60	AR	Oui	Oui
										8500**	U7	90	AV	Non	Non
Berline Pour véhicules non pré-équipés	02/12	01/19		317113	1200	86	120	OV	15	8298_13B	13	120	AV	Oui	Oui
										8500**	U7	90	AV	Non	Non
Berline Pour véhicules non pré-équipés - Commander le bas de pare-chocs et la trappe chez Audi. Sur les modèles depuis 2015 il est possible de découper le bas de pare-chocs	02/12	01/19		317114	1200	86	120	TNF	17	8298_13B	13	120	AV	Oui	Oui
										8500**	U7	90	AV	Non	Non
A3 BERLINE															
Facelift (restylée) 3 portes	04/14			317131	2000	85	60	OV	19	8136	7	120	AV	Oui	Oui
										8136_13B	13	120	AV	Oui	Oui
										8500**	U7	90	AV	Non	Non
Facelift (restylée) 3 portes Type 8V - Se monte sur Sline - Sauf modèles S3 et RS3 Attention il est nécessaire d'agrandir la découpe d'origine du pare-chocs	07/16			317132	2000	80	60	OV	17	8500**	U7	90	AV	Non	Non
										8136	7	120	AV	Oui	Oui
Berline Hayon et Coffre Type 8V	06/14	06/16		317131	2000	85	60	OV	17	8136_13B	13	120	AV	Oui	Oui
										8500**	U7	90	AV	Non	Non
										8136	7	120	AV	Oui	Oui

* Jusqu'à épuisement du stock

** existe en 13 brochures réf 8500_13B

*** Pour l'utilisation de TecDoc, veuillez vous référer au guide de correspondance des références à la fin du catalogue

Désignation	31		Rotule	Réf.	←	↓	⌚	✂	Kg	Réf.	Type Faisceau	⌚	Branchement AV/AR	Passage valise	Gestion radars recul
	DE	À													
Berline Hayon et Coffre Type 8V - Commander chez Audi le bas de pare-chocs et a trappe ref 8V3807521C et 8V3807397 (hayon) ou réf 8V5807521C (coffre) - *Références indicatives à vérifier	06/14	06/16		317132	2000	80	60	TNF	17	8136	7	120	AV	Oui	Oui
										8136_13B	13	120	AV	Oui	Oui
										8500**	U7	90	AV	Non	Non
Berline Hayon et Coffre Type 8V	08/12	06/14		317131	2000	85	60	OV	17	8078_13B	13	120	AV	Oui	Oui
										8500**	U7	90	AV	Non	Non
Berline Hayon et Coffre Type 8V - Commander chez Audi le bas de pare-chocs et la trappe ref 8V3807521C et 8V3807397 (hayon) ou réf 8V5807521C (coffre) - *Références indicatives à vérifier	08/12	06/14		317132	2000	80	60	TNF	17	8078_13B	13	120	AV	Oui	Oui
										8500**	U7	90	AV	Non	Non
Berline 3 portes -Type 8P1 -Y compris 4x4	05/03	02/09		5313	1650	75	90	N	21	8041_13B	13	150	AV	Oui	Oui
										8500**	U7	90	AV	Non	Non
Berline 3 portes -Type 8P1 -Y compris 4x4 et V6	05/03	08/12		5263	1700	100	120	OV	17	8041_13B	13	150	AV	Oui	Oui
										8500**	U7	90	AV	Non	Non
Berline 3 portes -Type 8P1 -Y compris 4x4, S-Line et V6. Commander le bas de pare-chocs et la trappe chez Audi	05/03	08/12		11109	1800	100	60	TNF	17	8041_13B	13	150	AV	Oui	Oui
										8500**	U7	90	AV	Non	Non
Berline 3 et 5 portes -Type 8L -Sauf S3 et Quattro	09/96	04/03		5350	1650	75	120	ON	18	8526	U7	45	AR	Non	Non
Berline 3 et 5 portes -Type 8L -Sauf S3 et Quattro -Commander le joint SIARR réf.900002504014	09/96	04/03		1183	1650	75	120	ON	17	8526	U7	45	AR	Non	Non
Berline Quattro + S3	09/96	05/03		1859	1650	75	120	N	17	8526	U7	45	AR	Non	Non
A3 CABRIOLET															
Cabriolet Commander le bas de pare-chocs et la trappe (Audi) - Sauf Quattro	04/14	05/16		317132	2000	80	60	TNF	17	8136	7	120	AV	Oui	Oui
										8136_13B	13	120	AV	Oui	Oui
										8500**	U7	90	AV	Non	Non
Cabriolet Type 8P7 -Se monte sur modèles S3 si le véhicule a le droit de tracter	04/08	03/14		5263	1700	100	120	OV	17	8041_13B	13	150	AV	Oui	Oui
										8500**	U7	90	AV	Non	Non
Cabriolet Type 8P7 -Y compris S-Line et S3 si le véhicule a le droit de tracter. Commander le bas de pare-chocs et la trappe chez Audi	04/08	03/14		11109	1800	100	60	TNF	17	8041_13B	13	150	AV	Oui	Oui
										8500**	U7	90	AV	Non	Non
A3 SPORTBACK															
Berline 5 portes Faisceaux spécifiques pour véhicules prééquipés : 305407300107/113 Faisceaux spécifiques pour véhicules non prééquipés : 8136/8136_13B	07/16			305554600001	2100	109	60	N	17	305407300107	7	30	AR	Non	Oui
										305407300113	13	30	AR	Non	Oui
										8136	7	120	AV	Oui	Oui
										8136_13B	13	120	AV	Oui	Oui
										8500**	U7	90	AV	Non	Non
Berline 5 portes Faisceaux spécifiques pour véhicules prééquipés : 305407300107/113 Faisceaux spécifiques pour véhicules non prééquipés : 8136/8136_13B	07/16			305555600001	2100	109	60	N	19	305407300107	7	30	AR	Non	Oui
										305407300113	13	30	AR	Non	Oui
										8136	7	120	AV	Oui	Oui
										8136_13B	13	120	AV	Oui	Oui
										8500**	U7	90	AV	Non	Non
Berline 5 portes -Sauf e-tron et Sauf S3	06/14	06/16		317131	2000	85	60	OV	19	8136	7	120	AV	Oui	Oui
										8136_13B	13	120	AV	Oui	Oui
										8500**	U7	90	AV	Non	Non
Berline 5 portes -Sauf e-tron et Sauf S3 -Commander le bas de pare-chocs et la trappe ref 8V3807521C et 8V3807397 chez Audi - *Références indicatives à vérifier	06/14	06/16		317132	2000	80	60	TNF	17	8136	7	120	AV	Oui	Oui
										8136_13B	13	120	AV	Oui	Oui
										8500**	U7	90	AV	Non	Non
Berline 5 portes - Sauf S3	02/13	06/14		317131	2000	85	60	OV	19	8078_13B	13	120	AV	Oui	Oui
										8500**	U7	90	AV	Non	Non
Berline 5 portes Sauf S3 - Commander le bas de pare-chocs et la trappe ref 8V3807521C et 8V3807397 chez Audi - *Références indicatives à vérifier	02/13	06/14		317132	2000	80	60	TNF	17	8078_13B	13	120	AV	Oui	Oui
										8500**	U7	90	AV	Non	Non
Berline 5 portes -Type 8PA -Y compris Quattro et V6 3.2L 250CV. Modèles S3 vérifier si le véhicule a le droit de tracter Sauf Sline	09/04	01/13		5329	1800	100	120	OV	16,5	8041_13B	13	150	AV	Oui	Oui
										8500**	U7	90	AV	Non	Non
Berline 5 portes -Type 8PA -Y compris Quattro et V6 3.2L 250CV. Commander le bas de pare-chocs et sa trappe incluse chez Audi. Modèles S3 vérifier si le véhicule a le droit de tracter Se monte sur Sline	09/04	01/13		1840	1800	100	120	TNF	17,5	8041_13B	13	150	AV	Oui	Oui
										8500**	U7	90	AV	Non	Non
A4 ALLROAD QUATTRO															
Allroad Quattro Type B9 - Sauf CNG (gaz)	01/16			305450600001	2100	85	90	OV	24	305417300107	7	90	AR	Non	Non
										305417300113	13	60	AR	Non	Non
										8500**	U7	90	AV	Non	Non

Désignation	31		Rotule	Réf.	←	↓	⌚	✂	Kg	Réf.	Type Faisceau	⌚	Branchement AV/AR	Passage valise	Gestion radars	Recul
	DE	À														
Allroad Quattro Type B9 - Sauf CNG (gaz)	01/16			305447600001	2100	85	90	ON	25	305417300107	7	90	AR	Non	Non	
										305417300113	13	60	AR	Non	Non	
										8500**	U7	90	AV	Non	Non	
Allroad Quattro Type 8KH / B8 - Sauf RS Y compris S-Line, S4 (+ 905323608001), Quattro Sport. Commander le bas de pare-chocs chez Audi. Les modèles avant 2011 nécessitent, s'ils n'en sont pas pré-équipés, d'un kit permettant d'améliorer, en situation de traction, le refroidissement moteur (Kit Audi). Le faisceau spécifique ne fonctionne que si ce kit est installé.	06/09	12/15		305445	2000	90	120	OV	18	8919	7	90	AR	Oui	Oui	
										8919_13B	13	90	AR	Oui	Oui	
										8500**	U7	90	AV	Non	Non	
A4 BERLINE																
Berline Type B9 - Y compris S-Line Pas pour GPL	11/15			305450600001	2100	85	90	ON	24	305417300107	7	90	AR	Non	Non	
										305417300113	13	90	AR	Non	Non	
										8500**	U7	90	AV	Non	Non	
Berline Type B9 - Y compris S-Line Pas pour GPL	11/15			305447600001	2100	85	90	ON	25	305417300107	7	90	AR	Non	Non	
										305417300113	13	90	AR	Non	Non	
										8500**	U7	90	AV	Non	Non	
Berline Type 8K - Y compris S4, S-Line et Quattro. Les modèles avant 2011 nécessitent, s'ils n'en sont pas pré-équipés, un kit permettant d'améliorer, en situation de traction, le refroidissement moteur (Kit Audi). Le faisceau spécifique ne fonctionne que si ce kit est installé.	09/07	11/15		5239	2000	90	120	ON	16	8919	7	90	AR	Oui	Oui	
										8919_13B	13	90	AR	Oui	Oui	
										8500**	U7	90	AV	Non	Non	
Berline Type 8K - Y compris S4, S-Line et Quattro - Pas pour RS (pour S4 commander le support prise ref. 905323608001 / sur S Line, pas utilisable avec anti-lacets AL KO). Commander le renfort de pare-chocs 8T0012109C (Audi). *Référence indicative à vérifier - Les modèles avant 2011 nécessitent, s'ils n'en sont pas pré-équipés, un kit permettant d'améliorer, en situation de traction, le refroidissement moteur (Kit Audi). Le faisceau spécifique ne fonctionne que si ce kit est installé.	09/07	11/15		305445	2000	90	120	OV	18	8919	7	90	AR	Oui	Oui	
										8919_13B	13	90	AR	Oui	Oui	
										8500**	U7	90	AV	Non	Non	
Berline Type 8E - Y compris Quattro et S-Line - Sauf RS4 et S4	11/04	09/07		5430	2000	100	150	ON	20	8041_13B	13	150	AV	Oui	Oui	
										8500**	U7	90	AV	Non	Non	
Berline Type 8E - Y compris Quattro et S-Line - Sauf RS4 et S4	11/04	09/07		1846	2000	100	150	ON	20	8041_13B	13	150	AV	Oui	Oui	
										8500**	U7	90	AV	Non	Non	
Berline Type 8E - Y compris Quattro - Sauf S4	01/01	10/04		1863	2000	85	120	ON	18,5	8858_13B	13	90	AV	Oui	Oui	
										8500**	U7	90	AV	Non	Non	
Berline Type 8E - Y compris Quattro - Sauf S4	01/01	10/04		1845	2000	85	120	ON	20	8858_13B	13	90	AV	Oui	Oui	
										8500**	U7	90	AV	Non	Non	
Berline Type 8D - Y compris Quattro et S4 - Sauf RS4	11/94	12/00		2Tr	1835	1700	80	120	OV	26	8526	U7	45	AR	Non	Non
Berline Type 8D - Y compris Quattro et S4 - Sauf RS4	11/94	12/00		1854	1800	75	120	ON	19	8526	U7	45	AR	Non	Non	
A4 BREAK																
Break Type B9 - Y compris S-Line Type A4/S4 Avant	11/15			305450600001	2100	85	90	ON	24	305417300107	7	90	AR	Non	Non	
										305417300113	13	90	AR	Non	Non	
										8500**	U7	90	AV	Non	Non	
Break Type B9 - Y compris S-Line Type A4/S4 Avant	11/15			305447600001	2100	85	90	ON	25	305417300107	7	90	AR	Non	Non	
										305417300113	13	90	AR	Non	Non	
										8500**	U7	90	AV	Non	Non	
Break (Avant) Type 8K - Y compris S4 et S-Line - Sauf RS4. Les modèles avant 2011 nécessitent, s'ils n'en sont pas pré-équipés, un kit permettant d'améliorer, en situation de traction, le refroidissement moteur (Kit Audi). Le faisceau spécifique ne fonctionne que si ce kit est installé.	06/08	11/15		5477	2000	90	90	OV	19	8919	7	90	AR	Oui	Oui	
										8919_13B	13	90	AR	Oui	Oui	
										8500**	U7	90	AV	Non	Non	
Break (Avant) Type 8K - Y compris S4, S5, S-Line et Quattro (pour S4 S5 commander le support prise ref. 905323608001 / sur S Line, pas utilisable avec anti-lacets AL KO). Sauf RS4. Les modèles avant 2011 nécessitent, s'ils n'en sont pas pré-équipés, un kit permettant d'améliorer, en situation de traction, le refroidissement moteur (Kit Audi). Le faisceau spécifique ne fonctionne que si ce kit est installé.	06/08	11/15		305445	2000	90	120	OV	18	8919	7	90	AR	Oui	Oui	
										8919_13B	13	90	AR	Oui	Oui	
										8500**	U7	90	AV	Non	Non	
Break (Avant) Type 8E - Y compris Quattro et S-Line - Sauf RS4, S4	11/04	05/08		5430	2000	100	150	ON	20	8041_13B	13	150	AV	Oui	Oui	
										8500**	U7	90	AV	Non	Non	
Break (Avant) Type 8E - Y compris Quattro et S-Line - Sauf RS4, S4	11/04	05/08		1846	2000	100	150	ON	20	8041_13B	13	150	AV	Oui	Oui	
										8500**	U7	90	AV	Non	Non	
Break (Avant) Type 8E - Y compris Quattro - Sauf S4	12/01	10/04		1863	2000	85	120	ON	18,5	8858_13B	13	90	AV	Oui	Oui	
										8500**	U7	90	AV	Non	Non	
Break (Avant) Type 8E - Y compris Quattro - Sauf S4	12/01	10/04		1845	2000	85	120	ON	20	8858_13B	13	90	AV	Oui	Oui	
										8500**	U7	90	AV	Non	Non	

* Jusqu'à épuisement du stock

** existe en 13 brochures réf 8500_13B

















*** Pour l'utilisation de TecDoc, veuillez vous référer au guide de correspondance des références à la fin du catalogue

















Désignation	31		Rotule	Réf.	←	↓	⌚	✂	Kg	Réf.	Type Faisceau	⌚	Branchement AV/AR	Passage valise	Gestion radars recul
	DE	À													
Break (Avant) Type 8D -Y compris Quattro + S4 - Sauf RS4	01/96	11/01		1835*	1700	80	120	OV	26	8526	U7	45	AR	Non	Non
Break (Avant) Y compris quattro et S4 - Sauf RS4	01/96	11/01		305179*	1800	75	150	ON	18	8526	U7	45	AR	Non	Non
Break (Avant) Type 8D -Y compris Quattro + S4 - Sauf RS4	01/96	11/01		1854*	1800	75	120	ON	19	8526	U7	45	AR	Non	Non
A4 CABRIOLET															
Cabriolet Type 8HE -Y compris S-Line - Sauf S4/RS4	10/05			5430	2000	100	150	ON	20	8041_13B 8500**	13 U7	150 90	AV AV	Oui Non	Oui Non
Cabriolet Type 8HE -Y compris S-Line - Sauf S4/RS4	10/05			1846	2000	100	150	ON	20	8041_13B 8500**	13 U7	150 90	AV AV	Oui Non	Oui Non
Cabriolet Type 8H7 -Y compris S-Line - Sauf S4	05/02	09/05		1863	2000	85	120	ON	18,5	8858_13B 8500**	13 U7	90 90	AV AV	Oui Non	Oui Non
Cabriolet Type 8H7 -Y compris S-Line - Sauf S4	05/02	09/05		1845	2000	85	120	ON	20	8858_13B 8500**	13 U7	90 90	AV AV	Oui Non	Oui Non
A5 CABRIOLET															
Cabriolet	09/16			305450600001	2100	85	90	ON	24	305417300107 305417300113 8500**	7 13 U7	90 90 90	AR AR AV	Non Non Non	Non Non Non
Cabriolet	09/16			305447600001	2100	85	90	ON	25	305417300107 305417300113 8500**	7 13 U7	90 90 90	AR AR AV	Non Non Non	Non Non Non
Cabriolet Type 8F -Y compris S5 et S-Line et Quattro - Sauf RS -Les modèles avant 2011 nécessitent, s'ils n'en sont pas pré-équipés, un kit permettant d'améliorer, en situation de traction, le refroidissement moteur (Kit Audi). Le faisceau spécifique ne fonctionne que si ce kit est installé.	09	12/16		5477	2000	90	90	OV	19	8919 8919_13B 8500**	7 13 U7	90 90 90	AR AR AV	Oui Oui Non	Oui Oui Non
Cabriolet Type 8F -Y compris S4, S5 (commander le support prise 905323608001) S-Line (non compatible avec anti-lacets AL KO) et Quattro sport - Sauf RS. Les modèles avant 2011 nécessitent, s'ils n'en sont pas pré-équipés, un kit permettant d'améliorer, en situation de traction, le refroidissement moteur (Kit Audi). Le faisceau spécifique ne fonctionne que si ce kit est installé.	09	12/16		305445	2000	90	120	OV	18	8919 8919_13B 8500**	7 13 U7	90 90 90	AR AR AV	Oui Oui Non	Oui Oui Non
A5 COUPE															
Coupé Type B9 - Pas pour GPL	09/16			305450600001	2100	85	90	ON	24	305417300107 305417300113 8500**	7 13 U7	90 90 90	AR AR AV	Non Non Non	Non Non Non
Coupé Type B9 - Pas pour GPL	09/16			305447600001	2100	85	90	ON	25	305417300107 305417300113 8500**	7 13 U7	90 90 90	AR AR AV	Non Non Non	Non Non Non
Coupé Type 8T / B8 -3 portes -Y compris S5 et S-Line et Quattro - Sauf RS - Les modèles avant 2011 nécessitent, s'ils n'en sont pas pré-équipés, un kit permettant d'améliorer, en situation de traction, le refroidissement moteur (Kit Audi). Le faisceau spécifique ne fonctionne que si ce kit est installé.	06/07	09/16		5239	2000	90	120	ON	16	8919 8919_13B 8500**	7 13 U7	90 90 90	AR AR AV	Oui Oui Non	Oui Oui Non
Coupé Type 8T / B8 -3 portes -Y compris S5, S4 (commander le support prise 905323608001) Quattro sport et S Line (pas compatible avec les anti-lacets AL KO) - Sauf RS - Les modèles avant 2011 nécessitent, s'ils n'en sont pas pré-équipés, un kit permettant d'améliorer, en situation de traction, le refroidissement moteur (Kit Audi). Le faisceau spécifique ne fonctionne que si ce kit est installé.	06/07	09/16		305445	2000	90	120	OV	18	8919 8919_13B 8500**	7 13 U7	90 90 90	AR AR AV	Oui Oui Non	Oui Oui Non
A5 SPORTBACK															
Sportback Type B9	05/17			305450600001	2100	85	90	ON	24	305417300107 305417300113 8500**	7 13 U7	90 90 90	AR AR AV	Non Non Non	Non Non Non
Sportback Type B9	05/17			305447600001	2100	85	90	ON	25	305417300107 305417300113 8500**	7 13 U7	90 90 90	AR AR AV	Non Non Non	Non Non Non
Sportback Type 8T / B8 -5 portes -Y compris S5, S-Line et Quattro sport. Les modèles avant 2011 nécessitent, s'ils n'en sont pas pré-équipés, un kit permettant d'améliorer, en situation de traction, le refroidissement moteur (Kit Audi). Le faisceau spécifique ne fonctionne que si ce kit est installé.	09/09	12/16		5477	2000	90	90	OV	19	8919 8919_13B 8500**	7 13 U7	90 90 90	AR AR AV	Oui Oui Non	Oui Oui Non













* Jusqu'à épuisement du stock

**existe en 13 brochures réf 8500_13B

*** Pour l'utilisation de TecDoc, veuillez vous référer au guide de correspondance des références à la fin du catalogue

Désignation	31		Rotule	Réf.	←	↓	⌚	✂	Kg	Réf.	Type Faisceau	⌚	Branchement AV/AR	Passage valise	Gestion radars recul
	DE	À													
Sportback Type 8T / B8 -S portes -Y compris S5, S4 (commander le support prise ref.905323608001) et S-Line (non compatible avec les anti-lacets AL KO). Les modèles avant 2011 nécessitent, s'ils n'en sont pas pré-équipés, un kit permettant d'améliorer, en situation de traction, le refroidissement moteur (Kit Audi). Le faisceau spécifique ne fonctionne que si ce kit est installé.	09/09	12/16		305445	2000	90	120	OV	18	8919	7	90	AR	Oui	Oui
										8919_13B	13	90	AR	Oui	Oui
										8500**	U7	90	AV	Non	Non
A6 ALLROAD															
4 x 4 Type 4G5 - Commander le bas de pare-chocs chez Audi si nécessaire	11/14			305407	2500	100	90	N	20	305387300113	13	90	AV	Non	Non
										8500**	U7	90	AV	Non	Non
4 x 4 Type 4G5 - Commander le bas de pare-chocs chez Audi si nécessaire	06/12	10/14		305407	2500	100	90	N	20	8002_13B	13	45	AR	Oui	Oui
										8500**	U7	90	AV	Non	Non
A6 BERLINE															
Berline	05/18			305557600001	2100	135	60	N	21	305486300107	S7	90	AR	Non	Oui
										305486300113	S13	90	AR	Non	Oui
										8500**	U7	90	AV	Non	Non
Berline	05/18			305558600001	2100	135	60	N	24	305486300107	S7	90	AR	Non	Oui
										305486300113	S13	90	AR	Non	Oui
										8500**	U7	90	AV	Non	Non
Berline Type 4G2 -Egalement pour Quattro -Sauf RS6. Les modèles importés nécessitent, s'ils n'en sont pas pré-équipés, un kit permettant d'améliorer, en situation de traction, le refroidissement moteur (Kit Audi). Le faisceau spécifique ne fonctionne que si ce kit est installé	10/14	05/18		305428	2500	100	120	OV	20	305387300113	13	90	AV	Non	Non
										8500**	U7	90	AV	Non	Non
Berline Type 4G2 -Egalement pour Quattro - Les modèles importés nécessitent, s'ils n'en sont pas pré-équipés, un kit permettant d'améliorer, en situation de traction, le refroidissement moteur (Kit Audi). Le faisceau spécifique ne fonctionne que si ce kit est installé - Sauf RS6	10/14	05/18		305429	2500	100	120	OV	21	305387300113	13	90	AV	Non	Non
										8500**	U7	90	AV	Non	Non
Berline Type 4G2 -Egalement pour Quattro -Sauf RS6. Les modèles importés nécessitent, s'ils n'en sont pas pré-équipés, un kit permettant d'améliorer, en situation de traction, le refroidissement moteur (Kit Audi). Le faisceau spécifique ne fonctionne que si ce kit est installé	03/11	10/14		305428	2500	100	120	OV	20	8002_13B	13	45	AR	Oui	Oui
										8500**	U7	90	AV	Non	Non
Berline Type 4G2 -Egalement pour Quattro. Les modèles importés nécessitent, s'ils n'en sont pas pré-équipés, un kit permettant d'améliorer, en situation de traction, le refroidissement moteur (Kit Audi). Le faisceau spécifique ne fonctionne que si ce kit est installé - Sauf RS6	03/11	10/14		305429	2500	100	120	OV	21	8002_13B	13	45	AR	Oui	Oui
										8500**	U7	90	AV	Non	Non
Berline Type 4F2 -Suspensions acier - Se monte sur Quattro, S6, S-Line - Sauf RS6	05/04	02/11		305274	2200	90	120	ON	19	8897_13B	13	60	AR	Oui	Oui
										8500**	U7	90	AV	Non	Non
Berline Type 4F2 -Suspensions pneumatiques (correcteur d'assiette) - Se monte sur Quattro, S6, S-Line - Commander le bas de pare-chocs chez Audi - Sauf RS6	05/04	02/11		1844	2200	90	120	TNF	25	8897_13B	13	60	AR	Oui	Oui
										8500**	U7	90	AV	Non	Non
Berline Type 4F2 -Suspensions acier (sans correcteur d'assiette) - Se monte sur Quattro, S6, S-Line (-08/08) -Commander le bas de pare-chocs chez Audi ou découper le pare-chocs d'origine- Sauf RS6	05/04	02/11		1849	2200	90	120	TNF	12	8897_13B	13	60	AR	Oui	Oui
										8500**	U7	90	AV	Non	Non
Berline Traction avant -Type 4B -Sauf véhicules équipés de radars de recul et RS6 (interdiction de tracter)	01/97	04/04		5040	1900	85	180	ON	29	8526	U7	45	AR	Non	Non
A6 BREAK															
Break (Avant)	05/18			305557600001	2100	135	60	N	21	305486300107	S7	90	AR	Non	Oui
										305486300113	S13	90	AR	Non	Oui
										8500**	U7	90	AV	Non	Non
Break (Avant)	05/18			305558600001	2100	135	60	N	24	305486300107	S7	90	AR	Non	Oui
										305486300113	S13	90	AR	Non	Oui
										8500**	U7	90	AV	Non	Non
Break (Avant) Type 4G5 -Egalement pour Quattro et S-line -Sauf RS6 Les modèles importés nécessitent, s'ils n'en sont pas pré-équipés, un kit permettant d'améliorer, en situation de traction, le refroidissement moteur (Kit Audi). Le faisceau spécifique ne fonctionne que si ce kit est installé	10/14	08/18		305428	2500	100	120	OV	20	305387300113	13	90	AV	Non	Non
										8500**	U7	90	AV	Non	Non
Break (Avant) Type 4G5 -Egalement pour Quattro et S-Line -Sauf RS6 Les modèles importés nécessitent, s'ils n'en sont pas pré-équipés, un kit permettant d'améliorer, en situation de traction, le refroidissement moteur (Kit Audi). Le faisceau spécifique ne fonctionne que si ce kit est installé	10/14	08/18		305429	2500	100	120	OV	21	305387300113	13	90	AV	Non	Non
										8500**	U7	90	AV	Non	Non













Désignation	31		Rotule	Réf.	←	↓	⌚	✂	Kg	Réf.	Type Faisceau	⌚	Branchement AV/AR	Passage valise	Gestion radars	recul
	DE	À														
Break (Avant) Type 4G5 -Egalement pour Quattro et S-Line -Sauf RS6 Les modèles importés nécessitent, s'ils n'en sont pas pré-équipés, d'un kit permettant d'améliorer, en situation de traction, le refroidissement moteur (Kit Audi). Le faisceau spécifique ne fonctionne que si ce kit est installé	09/11	10/14		305428	2500	100	120	OV	20	8002_13B	13	45	AR	Oui	Oui	
										8500**	U7	90	AV	Non	Non	
Break (Avant) Type 4G5 -Egalement pour Quattro et S-Line Sauf RS6 Les modèles importés nécessitent, s'ils n'en sont pas pré-équipés, d'un kit permettant d'améliorer, en situation de traction, le refroidissement moteur (Kit Audi). Le faisceau spécifique ne fonctionne que si ce kit est installé	09/11	10/14		305429	2500	100	120	OV	21	8002_13B	13	45	AR	Oui	Oui	
										8500**	U7	90	AV	Non	Non	
Break (Avant) Type 4F5 -Suspensions acier (sans correcteur d'assiette) - Se monte sur Quattro, S6, S-Line - Sauf RS6. Il est préférable de commander les renforts de pare-chocs 905269619001 (SIARR) et 4F0807381 (Audi) *Références indicatives à vérifier.	04/04	03/11		305274	2200	90	120	ON	19	8897_13B	13	60	AR	Oui	Oui	
										8500**	U7	90	AV	Non	Non	
Break (Avant) Type 4F5 -Suspensions pneumatiques (correcteur d'assiette) -Se monte sur Quattro, S6, S-Line -Sauf RS6. Il est préférable de commander les renforts de pare-chocs 905269619001 (SIARR) et 4F0807381 (Audi).	04/04	03/11		1844	2200	90	120	TNF	25	8897_13B	13	60	AR	Oui	Oui	
										8500**	U7	90	AV	Non	Non	
Break (Avant) Type 4F5 -Suspensions en acier (sans correcteur d'assiette) - Se monte sur Quattro, S6, S-Line - Sauf RS6. Il est préférable de commander les renforts de pare-chocs 905269619001 (SIARR) et 4F0807381 (Audi) *Références indicatives à vérifier.	04/04	03/11		1849	2200	90	120	TNF	12	8897_13B	13	60	AR	Oui	Oui	
										8500**	U7	90	AV	Non	Non	
Break (Avant) Type 4B -Traction avant - Sauf véhicules équipés de radars de recul et RS6 (interdiction de tracter)	06/97	03/05		5040	1900	85	180	ON	29	8526	U7	45	AR	Non	Non	
A7 SPORTBACK																
Sportback Se monte sur Quattro, S7, S-Line. Les modèles importés nécessitent, s'ils n'en sont pas pré-équipés, un kit permettant d'améliorer, en situation de traction, le refroidissement moteur (Kit Audi). Le faisceau spécifique ne fonctionne que si ce kit est installé.	10/14	01/18		305428	2500	100	120	OV	20	305387300113	13	90	AV	Non	Non	
										8500**	U7	90	AV	Non	Non	
Sportback Se monte sur Quattro, S7, S-Line. Les modèles importés nécessitent, s'ils n'en sont pas pré-équipés, un kit permettant d'améliorer, en situation de traction, le refroidissement moteur (Kit Audi). Le faisceau spécifique ne fonctionne que si ce kit est installé.	10/14	01/18		305429	2500	100	120	OV	21	305387300113	13	90	AV	Non	Non	
										8500**	U7	90	AV	Non	Non	
Sportback Se monte sur Quattro, S7, S-Line. Les modèles importés nécessitent, s'ils n'en sont pas pré-équipés, un kit permettant d'améliorer, en situation de traction, le refroidissement moteur (Kit Audi). Le faisceau spécifique ne fonctionne que si ce kit est installé.	10/10	10/14		305428	2500	100	120	OV	20	8002_13B	13	45	AR	Oui	Oui	
										8500**	U7	90	AV	Non	Non	
Sportback Se monte sur Quattro, S7, S-Line. Les modèles importés nécessitent, s'ils n'en sont pas pré-équipés, un kit permettant d'améliorer, en situation de traction, le refroidissement moteur (Kit Audi). Le faisceau spécifique ne fonctionne que si ce kit est installé.	10/10	10/14		305429	2500	100	120	OV	21	8002_13B	13	45	AR	Oui	Oui	
										8500**	U7	90	AV	Non	Non	
A8																
Berline Type 4H -Sauf Hybrid et L Hybrid	11/13	10/17		305384	2200	100	60	ON	26	8117_13B	13	60	AR	Oui	Oui	
										8500**	U7	90	AV	Non	Non	
Berline Type 4H	03/10	10/13		305384	2200	100	60	ON	26	8500**	U7	90	AV	Non	Non	
Q2																
SUV Se monte sur S-Line	11/16			317131	2000	85	60	N	17	8136	7	120	AV	Oui	Oui	
										8136_13B	13	120	AV	Oui	Oui	
										8500**	U7	90	AV	Non	Non	
SUV Se monte sur S-Line	11/16			317132	2000	85	60	N	19	8136	7	120	AV	Oui	Oui	
										8136_13B	13	120	AV	Oui	Oui	
										8500**	U7	90	AV	Non	Non	
Q3																
SUV Type F3B - Sauf véhicules avec hayons mains libres - Sauf S-Line Anciennement 321906600001	07/18			322069600001	2100	125	60	ON	22	8136_13B	13	120	AV	Oui	Oui	
										8500**	U7	90	AV	Non	Non	
SUV Type F3B - Sauf véhicules avec hayons mains libres - Sauf S-Line Anciennement 321907600001	07/18			322070600001	2100	125	60	ON	24	8136_13B	13	120	AV	Oui	Oui	
										8500**	U7	90	AV	Non	Non	













Désignation	31		Rotule	Réf.	←	↓	⌚	✂	Kg	Réf.	Type Faisceau	⌚	Branchement AV/AR	Passage valise	Gestion radars recul
	DE	À													
4 x 4 Type 8U -Se monte sur Restyling 2015 et sur S-Line -Traction et Quattro RS Faisceau spécifique : branchement AR si pré-équipé et AV/AR si non pré-équipé. Le fais. 8500 doit être monté à l'aide de 4 diodes 1N4007 Sur le modèle depuis 2015, commander le bas de pare chocs avec trappe chez Audi.	10/11	06/18		305421	2500	100	120	ON	19	8061_13B	13	120	AR	Oui	Oui
											8500**	U7	90	AV	Non
4 x 4 Type 8U -Se monte sur Restyling 2015 et sur S-Line -Traction et Quattro RS Faisceau spécifique : branchement AR si pré-équipé et AV/AR si non pré-équipé. Le fais. 8500 doit être monté à l'aide de 4 diodes 1N4007. Sur le modèle depuis 2015, commander le bas de pare chocs avec trappe chez Audi. Sur le modèle 2017, il faudra agrandir la découpe d'origine.	10/11	06/18		305423	2500	100	120	ON	21	8061_13B	13	120	AR	Oui	Oui
											8500**	U7	90	AV	Non
Q5															
4 x 4 Se monte sur Sline & SQ5	02/17			305464600001	2400	100	60	N	25	305437300113	13	120	AR	Non	Oui
										8500**	U7	90	AV	Non	Non
4 x 4 Se monte sur Sline & SQ5	02/17			305465600001	2400	100	60	N	26	305437300113	13	120	AR	Non	Oui
										8500**	U7	90	AV	Non	Non
4 x 4 SQ5	04/14	12/16		327068	2400	100	90	TNF	21	8351_13B	13	90	AR	Oui	Oui
										8500**	U7	90	AV	Non	Non
4 x 4 Type 8R -Traction et Quattro - Se monte sur S-Line. Les modèles avant 2011 nécessitent, s'ils n'en sont pas pré-équipés, un kit permettant d'améliorer, en situation de traction, le refroidissement moteur (Kit Audi). Le faisceau spécifique ne fonctionne que si ce kit est installé.-Sauf véhicules hybrides, 3,2L essence, pare-chocs avec marchepied et toit panoramique	12/08	12/16		5499	2000	80	120	ON	24	8351_13B	13	90	AR	Oui	Oui
										8500**	U7	90	AV	Non	Non
4 x 4 Type 8R -Traction et Quattro -Se monte sur S-Line -Les modèles avant 2011 nécessitent, s'ils n'en sont pas pré-équipés, un kit permettant d'améliorer, en situation de traction, le refroidissement moteur (Kit Audi). Le faisceau spécifique ne fonctionne que si ce kit est installé. Commander le bas de pare chocs et la trappe chez Audi (si le véhicule n'en est pas équipé) - Il est aussi possible de découper le pare-chocs d'origine -Sauf véhicules hybrides, 3,2L essence, pare-chocs avec marchepied et toit panoramique	12/08	12/16		327068	2400	100	90	TNF	21	8351_13B	13	90	AR	Oui	Oui
										8500**	U7	90	AV	Non	Non
Q7															
4 x 4 Type 4M -Si véhicule sans préparation attelage, veuillez commander le bas de pare-chocs (Audi) réf. 4M0807434 E (ou G pour S Line) *Référence indicative à vérifier Se monte sur E-tron 03/16-	07/15			305437	3500	140	120	TNF	23	305417300107	7	90	AR	Non	Non
										305417300113	13	90	AR	Non	Non
4 x 4 Type 4L -Se monte sur S-Line et toit panoramique. Commander le bas de pare-chocs chez Audi. Faisceau spécifique : commander en plus la réf 8102_13B si le véhicule n'est pas équipé d'un hayon électrique	01/06	07/15		1848	3500	140	120	TNF	34	8890_13B	13	60	AR	Oui	Oui
										8500**	U7	90	AV	Non	Non
Q8															
SUV	02/18			322063600001	3500	191	60	ON	25	305437300107	7	60	AR	Non	Oui
										305437300113	13	60	AR	Non	Oui
SUV	02/18			322064600001	3500	191	60	ON	27	8500**	U7	90	AV	Non	Non
										305437300107	7	60	AR	Non	Oui
										305437300113	13	60	AR	Non	Oui
RS 4 - NE TRACTE PAS															
RS 6 - NE TRACTE PAS															
TT - NE TRACTE PAS															
BMW															
SERIE 1															
Hayon 3 et 5 portes Type F20 et F21 -Se monte sur M-Sport-Look -Sur modèle 118i (1,5i) il est nécessaire de remplacer le silencieux d'échappement par le modèle des motorisations M20 - * Seuls les véhicules équipés d'un interrupteur peuvent gérer les radars de recul. Attention, les véhicules n'ont pas le droit de tracter s'ils ne sont pas équipés d'un système de refroidissement moteur d'une puissance supérieure à 400W.	04/14			303320	1500	75	90	ON	17,5	8141	7	150	AR	Non	Non*
										8141_13B	13	150	AR	Non	Non
										8500**	U7	90	AV	Non	Non

Désignation	31		Rotule	Réf.	←	↓	⌚	✂	Kg	Réf.	Type Faisceau	⌚	Branchement AV/AR	Passage valise	Gestion radars recul
	DE	À													
Hayon 3 et 5 portes Type F20 et F21 -Se monte sur M-Sport-Look -Commander l'écran thermique pour le support prise chez BMW ref. 5148 7 277 733 + 2 écrous réf. 0714 6 949 380 *Références indicatives à vérifier -Sur modèle 118i (1,5l) il est nécessaire de remplacer le silencieux d'échappement par le modèle des motorisations M20 - * Seuls les véhicules équipés d'un interrupteur peuvent gérer les radars de recul. Attention, les véhicules n'ont pas le droit de tracter s'ils ne sont pas équipés d'un système de refroidissement moteur d'une puissance supérieure à 400W.	04/14			303317	1500	75	90	N	20	8141	7	150	AR	Non	Non*
										8141_13B	13	150	AR	Non	Non
Hayon 3 et 5 portes Type F20 et F21 -Se monte sur M-Sport-Look - * Seuls les véhicules équipés d'un interrupteur peuvent gérer les radars de recul. Attention, les véhicules n'ont pas le droit de tracter s'ils ne sont pas équipés d'un système de refroidissement moteur d'une puissance supérieure à 400W.	09/11	03/14		303320	1500	75	90	ON	17,5	8500**	U7	90	AV	Non	Non
										8184_13B	13	150	AV	Non	Non*
Hayon 3 et 5 portes Type F20 et F21 - Se monte sur M-Sport-Look - Commander l'écran thermique pour le support prise chez BMW ref. 5148 7 277 733 + 2 écrous réf. 0714 6 949 380 *Références indicatives à vérifier - * Seuls les véhicules équipés d'un interrupteur peuvent gérer les radars de recul Attention, les véhicules n'ont pas le droit de tracter s'ils ne sont pas équipés d'un système de refroidissement moteur d'une puissance supérieure à 400W.	09/11	03/14		303317	1500	75	90	N	20	8500**	U7	90	AV	Non	Non
										8184_13B	13	150	AV	Non	Non*
Berline 3 et 5 portes Type E87 et E81 -Pour les véhicules avant 07/05, les vis de fixation doivent être changées par un garage BMW - * Seuls les véhicules équipés d'un interrupteur peuvent gérer les radars de recul Type E87 : Attention, les véhicules n'ont pas le droit de tracter s'ils ne sont pas équipés d'un système de refroidissement moteur d'une puissance supérieure à 400W.	09/04	09/11		1453	1400	75	120	ON	20	8500**	U7	90	AV	Non	Non
										8184_13B	13	150	AV	Non	Non*
Coupé et Cabriolet Type E82 et E88 -Les modèles 135i n'ont pas le droit de tracter - * Seuls les véhicules équipés d'un interrupteur peuvent gérer les radars de recul Type E82 : Attention, les véhicules n'ont pas le droit de tracter s'ils ne sont pas équipés d'un système de refroidissement moteur d'une puissance supérieure à 400W.	11/07	01/14		1453	1400	75	120	ON	20	8500**	U7	90	AV	Non	Non
										8184_13B	13	150	AV	Non	Non*
SERIE 2 ACTIV TOURER															
SUV Type F45 Ne se monte pas sur hybride	09/14			303355	1600	75	90	N	20	8140_13B*	13	150	AR	Non	Oui
										8500**	U7	90	AV	Non	Non
SUV Type F45 Sauf véhicules avec ouverture du hayon automatique par le pied Ne se monte pas sur hybride Achat pièces supplémentaires chez BMW (voir notice p11)	09/14			303372	1600	75	90	N	21	8140_13B*	13	150	AR	Non	Oui
										8500**	U7	90	AV	Non	Non
SERIE 2 CABRIOLET															
Cabriolet Type F23 - * Seuls les véhicules équipés d'un interrupteur peuvent gérer les radars de recul	03/15			303320	1500	75	60	ON	17,5	8141	7	150	AR	Non	Non*
										8141_13B	13	150	AR	Non	Non*
										8500**	U7	90	AV	Non	Non
Cabriolet Type F23 - * Seuls les véhicules équipés d'un interrupteur peuvent gérer les radars de recul	03/15			303317	1500	75	90	N	20	8141	7	150	AR	Non	Non*
										8141_13B	13	150	AR	Non	Non*
										8500**	U7	90	AV	Non	Non
SERIE 2 COUPE															
Coupé Type F22 - * Seuls les véhicules équipés d'un interrupteur peuvent gérer les radars de recul. Attention, les véhicules n'ont pas le droit de tracter s'ils ne sont pas équipés d'un système de refroidissement moteur d'une puissance supérieure à 400W.	04/14			303320	1500	75	90	ON	17,5	8141	7	150	AR	Non	Non*
										8141_13B	13	150	AR	Non	Non*
										8500**	U7	90	AV	Non	Non
Coupé Type F22 - * Seuls les véhicules équipés d'un interrupteur peuvent gérer les radars de recul. Attention, les véhicules n'ont pas le droit de tracter s'ils ne sont pas équipés d'un système de refroidissement moteur d'une puissance supérieure à 400W.	04/14			303317	1500	75	90	N	20	8141	7	150	AR	Non	Non*
										8141_13B	13	150	AR	Non	Non*
										8500**	U7	90	AV	Non	Non
Coupé Type F22 - * Seuls les véhicules équipés d'un Interrupteur peuvent gérer les radars de recul. Attention, les véhicules n'ont pas le droit de tracter s'ils ne sont pas équipés d'un système de refroidissement moteur d'une puissance supérieure à 400W.	11/13	03/14		303320	1500	75	90	ON	19,5	8184_13B	13	150	AV	Non	Non*
										8500**	U7	90	AV	Non	Non
										8184_13B	13	150	AV	Non	Non*
Coupé Type F22 - * Seuls les véhicules équipés d'un interrupteur peuvent gérer les radars de recul. Attention, les véhicules n'ont pas le droit de tracter s'ils ne sont pas équipés d'un système de refroidissement moteur d'une puissance supérieure à 400W.	11/13	03/14		303317	1500	75	90	ON	20	8500**	U7	90	AV	Non	Non
										8184_13B	13	150	AV	Non	Non*

* Jusqu'à épuisement du stock
** existe en 13 brochures réf 8500_13B

*** Pour l'utilisation de TecDoc, veuillez vous référer au guide de correspondance des références à la fin du catalogue

Désignation	DE	31	À	Rotule	Réf.	←	↓	⌚	✂	Kg	Réf.	Type Faisceau	Ⓛ	Branchement AV/AR	Passage valise	Gestion radars	Recul
SERIE 2 GRAN TOURER																	
Monospace Type F46	05/15				303355	1600	75	90	ON	20	8140_13B*	13	150	AV	Non	Oui	
											8500**	U7	90	AV	Non	Non	
Monospace Type F46 Sauf véhicules avec ouverture du hayon automatique par le pied Achat pièces supplémentaires chez BMW (voir notice p11)	05/15				303372	1600	75	90	N	21	8140_13B*	13	150	AV	Non	Oui	
											8500**	U7	90	AV	Non	Non	
SERIE 3 BERLINE																	
Berline Type G20	11/18				303486600001	1600	75	45	On	16	8500**	U7	90	AV	Non	Non	
Berline Type G20	11/18				303487600001	1600	75	45	ON	18	8500**	U7	90	AV	Non	Non	
Berline Type F30 -Se monte sur pack M - Sauf M3 et Active Hybrid - * Seuls les véhicules équipés d'un interrupteur peuvent gérer les radars de recul. Attention, les véhicules n'ont pas le droit de tracter s'ils ne sont pas équipés d'un système de refroidissement moteur d'une puissance supérieure à 400W.	03/14	11/18			303351	1800	75	120	ON	18	8141	7	150	AR	Non	Non*	
											8141_13B	13	150	AR	Non	Non*	
Berline Type F30 -Y compris Pack M - Afin de protéger les pièces plastique de l'attelage (support prise et poignée de rotule), commander un écran thermique d'échappement (BMW) et son kit de fixation ref 303 352 613 001 (SIARR). Ces kits ne sont pas nécessaires sur les motorisations diesel - Sauf M3 et Active Hybrid - * Seuls les véhicules équipés d'un interrupteur peuvent gérer les radars de recul. Attention, les véhicules n'ont pas le droit de tracter s'ils ne sont pas équipés d'un système de refroidissement moteur d'une puissance supérieure à 400W.	03/14	11/18			303352	1800	75	120	ON	21,5	8141	7	150	AR	Non	Non*	
											8141_13B	13	150	AR	Non	Non*	
Berline Type F30 -Se monte sur pack M - Sauf M3 et Active Hybrid - * Seuls les véhicules équipés d'un interrupteur peuvent gérer les radars de recul. Attention, les véhicules n'ont pas le droit de tracter s'ils ne sont pas équipés d'un système de refroidissement moteur d'une puissance supérieure à 400W.	09/12	03/14			303351	1800	75	120	ON	21	8184_13B	13	150	AV	Non	Non*	
											8500**	U7	90	AV	Non	Non	
Berline Type F30 -Y compris Pack M - Afin de protéger les pièces plastique de l'attelage (support prise et poignée de rotule), il est nécessaire de commander un écran thermique d'échappement (BMW) et son kit de fixation ref 303 352 613 001 (SIARR). Ces kits ne sont pas nécessaires sur les motorisations diesel - Sauf M3 - * Seuls les véhicules équipés d'un interrupteur peuvent gérer les radars de recul. Attention, les véhicules n'ont pas le droit de tracter s'ils ne sont pas équipés d'un système de refroidissement moteur d'une puissance supérieure à 400W.	09/12	03/14			303352	1800	75	120	ON	21,5	8184_13B	13	150	AV	Non	Non*	
											8500**	U7	90	AV	Non	Non	
Berline Type E90 -Sauf M3 et 335i ou 335D - * Seuls les véhicules équipés d'un interrupteur peuvent gérer les radars de recul. Attention, les véhicules n'ont pas le droit de tracter s'ils ne sont pas équipés d'un système de refroidissement moteur d'une puissance supérieure à 400W.	03/05	09/12			5359	1800	75	90	N	25	8184_13B	13	150	AV	Non	Non*	
											8500**	U7	90	AV	Non	Non	
Berline Type E90 -Sauf M3 - Pour les modèles 335i et 335D (à 2 échappements), commander le support d'échappement réf. 6520 (SIARR) - * Seuls les véhicules équipés d'un interrupteur peuvent gérer les radars de recul. Attention, les véhicules n'ont pas le droit de tracter s'ils ne sont pas équipés d'un système de refroidissement moteur d'une puissance supérieure à 400W.	03/05	09/12			1441	1800	75	90	N	27	8184_13B	13	150	AV	Non	Non*	
											8500**	U7	90	AV	Non	Non	
Berline Type E46 -Ycompris Pack M -Sauf M3 - Commander la trappe de pare-chocs réf. 51128238819 (BMW) pour les modèles avant 09/01 et réf. 51127045526 pour les modèles depuis 09/01 *Références indicatives à vérifier	04/98	03/05			5152	1940	75	150	TNF	17	8500**	U7	90	AV	Non	Non	
SERIE 3 BREAK																	
Touring Type F31 -Sauf Active Hybrid - * Seuls les véhicules équipés d'un interrupteur peuvent gérer les radars de recul. Attention, les véhicules n'ont pas le droit de tracter s'ils ne sont pas équipés d'un système de refroidissement moteur d'une puissance supérieure à 400W.	03/14				303351	1800	75	150	ON	21	8141	7	150	AR	Non	Non*	
											8141_13B	13	150	AR	Non	Non*	
											8500**	U7	90	AV	Non	Non	

Désignation	31		Rotule	Réf.	←	↓	⌚	✂	Kg	Réf.	Type Faisceau	⌚	Branchement AV/AR	Passage valise	Gestion radars	recul
	DE	À														
Touring Type F31 -Y compris Pack M - Afin de protéger les pièces plastique de l'attelage (support prise et poignée de rotule), commander un écran thermique d'échappement (BMW) et son kit de fixation ref 303 352 613 001 (SIARR). Ces kits ne sont pas nécessaires sur les motorisations diesel - Sauf Active Hybrid - * Seuls les véhicules équipés d'un interrupteur peuvent gérer les radars de recul. Attention, les véhicules n'ont pas le droit de tracter s'ils ne sont pas équipés d'un système de refroidissement moteur d'une puissance supérieure à 400W.	03/14			303352	1800	75	120	ON	21,5	8141	7	150	AR	Non	Non*	
										8141_13B	13	150	AR	Non	Non*	
Touring Type F31 -Sauf Active Hybrid - * Seuls les véhicules équipés d'un interrupteur peuvent gérer les radars de recul. Attention, les véhicules n'ont pas le droit de tracter s'ils ne sont pas équipés d'un système de refroidissement moteur d'une puissance supérieure à 400W.	09/12	03/14		303351	1800	75	150	ON	21	8500**	U7	90	AV	Non	Non	
										8184_13B	13	150	AV	Non	Non*	
Touring Type F31 -Y compris Pack M - Afin de protéger les pièces plastique de l'attelage (support prise et poignée de rotule), commander un écran thermique d'échappement (BMW) et son kit de fixation ref 303 352 613 001 (SIARR). Ces kits ne sont pas nécessaires sur les motorisations diesel - Sauf Active Hybrid - * Seuls les véhicules équipés d'un interrupteur peuvent gérer les radars de recul. Attention, les véhicules n'ont pas le droit de tracter s'ils ne sont pas équipés d'un système de refroidissement moteur d'une puissance supérieure à 400W.	09/12	03/14		303352	1800	75	120	ON	21,5	8500**	U7	90	AV	Non	Non	
										8184_13B	13	150	AV	Non	Non*	
Touring (Break) Type E91 -Sauf M3 335i et modèles turbocompressés (à 2 échappements) - * Seuls les véhicules équipés d'un interrupteur peuvent gérer les radars de recul. Attention, les véhicules n'ont pas le droit de tracter s'ils ne sont pas équipés d'un système de refroidissement moteur d'une puissance supérieure à 400W.	09/05	08/12		5359	1800	75	90	N	25	8500**	U7	90	AV	Non	Non	
										8184_13B	13	150	AV	Non	Non*	
Touring (Break) Type E91 -Ycompris Pack M - Sauf M3 - Pour les modèles 335i et turbocompressés, commander le support d'échappement réf. 6520 (SIARR) - * Seuls les véhicules équipés d'un interrupteur peuvent gérer les radars de recul. Attention, les véhicules n'ont pas le droit de tracter s'ils ne sont pas équipés d'un système de refroidissement moteur d'une puissance supérieure à 400W.	09/05	08/12		1441	1800	75	90	N	27	8500**	U7	90	AV	Non	Non	
										8184_13B	13	150	AV	Non	Non*	
Touring (Break) Type E46	08/99	08/05		1432	1675	75	120	ON	23	8500**	U7	90	AV	Non	Non	
Touring (Break) Type E46 -Ycompris M-Sport-Look. Commander la trappe de pare-chocs (BMW)	08/99	08/05		1448*	1940	75	60	TNF	17	8500**	U7	90	AV	Non	Non	
SERIE 3 COUPE/ CABRIOLET																
Coupé et cabriolet Type E92 et Type E93 -Y compris modèles sport sauf M3 - Pour les modèles 335i et 335D, commander le support d'échappement réf. 303266600015 (SIARR) - * Seuls les véhicules équipés d'un interrupteur peuvent gérer les radars de recul. Attention, les véhicules n'ont pas le droit de tracter s'ils ne sont pas équipés d'un système de refroidissement moteur d'une puissance supérieure à 400W.	09/06			1445	1800	75	150	N	27	8184_13B	13	150	AV	Non	Non*	
										8500**	U7	90	AV	Non	Non	
Coupé Type E46/2 -Commander la trappe de pare-chocs (BMW) réf. 51128244380 pour les modèles avant 2003 et réf. 51127112481 pour les modèles depuis 2003 *Références indicatives à vérifier - Sauf M3	04/99	08/06		5152	1940	75	150	TNF	17	8500**	U7	90	AV	Non	Non	
SERIE 3 GRAN TURISMO (GT)																
Berline 5 portes Type F34 -Pour les véhicules essence, commander le support de déflecteur réf 303 352 613 001 (SIARR) et le déflecteur (BMW) - Vérifier si le véhicule a le droit de tracter (Efficient Dynamics) - Sauf Active Hybrid, M3 - * Seuls les véhicules équipés d'un interrupteur peuvent gérer les radars de recul	04/14			303366	1800	75	60	N	19	8141	7	150	AR	Non	Non*	
										8141_13B	13	150	AR	Non	Non*	
Berline 5 portes Type F34 -Pour les véhicules essence, commander le support de déflecteur réf 303 352 613 001 (SIARR) et le déflecteur (BMW) - Vérifier si le véhicule a le droit de tracter (carte grise)- Sauf Active Hybrid - * Seuls les véhicules équipés d'un interrupteur peuvent gérer les radars de recul	06/13	03/14		303366	1800	75	60	N	19	8184_13B	13	150	AV	Non	Non*	
										8500**	U7	90	AV	Non	Non	
SERIE 4 CABRIOLET																
Cabriolet Type F33 - Se monte sur M Sport. * Seuls les véhicules équipés d'un interrupteur peuvent gérer les radars de recul	03/14			303351	1800	75	150	ON	21	8141	7	150	AR	Non	Non*	
										8141_13B	13	150	AR	Non	Non*	
										8500**	U7	90	AV	Non	Non	

Désignation	31		Rotule	Réf.	←	↓	⌚	✂	Kg	Réf.	Type Faisceau	⌚	Branchement AV/AR	Passage valise	Gestion radars recul
	DE	À													
Cabriolet Type F33 - Se monte sur M Sport. Commander le support de déflecteur réf. 303352613001 (SIARR) et un écran thermique d'échappement (BMW) - * Seuls les véhicules équipés d'un interrupteur peuvent gérer les radars de recul	03/14			303352	1800	75	120	ON	21,5	8141	7	150	AR	Non	Non*
		8141_13B								13	150	AR	Non	Non*	
		8500**								U7	90	AV	Non	Non	
SERIE 4 COUPE															
Coupé Type F32 y compris pack M sport - * Seuls les véhicules équipés d'un interrupteur peuvent gérer les radars de recul. Attention, les véhicules n'ont pas le droit de tracter s'ils ne sont pas équipés d'un système de refroidissement moteur d'une puissance supérieure à 400W.	03/14			303351	1800	75	150	ON	21	8141	7	150	AR	Non	Non*
		8141_13B								13	150	AR	Non	Non*	
		8500**								U7	90	AV	Non	Non	
Coupé Type F32 y compris pack M sport - Pour les véhicules essence, commander le support de déflecteur réf 303 352 613 001 (SIARR) et un écran thermique d'échappement (BMW) - Vérifier si le véhicule a le droit de tracter (Efficient Dynamics) - * Seuls les véhicules équipés d'un interrupteur peuvent gérer les radars de recul - Si double échappement à gauche, commander la pièce réf. 303 352 613 001 sinon l'attelage ne pourra pas se monter. Attention, les véhicules n'ont pas le droit de tracter s'ils ne sont pas équipés d'un système de refroidissement moteur d'une puissance supérieure à 400W.	03/14			303352	1800	75	120	ON	21,5	8141	7	150	AR	Non	Non*
		8141_13B								13	150	AR	Non	Non*	
		8500**								U7	90	AV	Non	Non	
Coupé Type F32 y compris pack M sport - * Seuls les véhicules équipés d'un interrupteur peuvent gérer les radars de recul. Attention, les véhicules n'ont pas le droit de tracter s'ils ne sont pas équipés d'un système de refroidissement moteur d'une puissance supérieure à 400W.	10/13	03/14		303351	1800	75	150	ON	21	8184_13B	13	150	AV	Non	Non*
										8500**	U7	90	AV	Non	Non
										8184_13B	13	150	AV	Non	Non*
Coupé Type F32 y compris pack M sport - Pour les véhicules essence, commander le support de déflecteur réf 303 352 613 001 (SIARR) et un écran thermique d'échappement (BMW) - Vérifier si le véhicule a le droit de tracter (carte grise) - * Seuls les véhicules équipés d'un interrupteur peuvent gérer les radars de recul. Attention, les véhicules n'ont pas le droit de tracter s'ils ne sont pas équipés d'un système de refroidissement moteur d'une puissance supérieure à 400W.	10/13	03/14		303352	1800	75	120	ON	21,5	8500**	U7	90	AV	Non	Non
										8184_13B	13	150	AV	Non	Non*
										8500**	U7	90	AV	Non	Non
SERIE 4 GRAN COUPE															
Grand Coupé Type F36 - Y compris M Sport. * Seuls les véhicules équipés d'un interrupteur peuvent gérer les radars de recul	06/14			303351	1800	75	150	ON	18	8141	7	150	AR	Non	Non*
		8141_13B								13	150	AR	Non	Non*	
		8500**								U7	90	AV	Non	Non	
Grand Coupé Type F36 - Y compris M Sport. * Pour les véhicules essence, commander le support de déflecteur réf 303 352 613 001 (SIARR) et un écran thermique d'échappement (BMW) - Attention, consulter la carte grise pour vérifier si le véhicule a le droit de tracter * Seuls les véhicules équipés d'un interrupteur peuvent gérer les radars de recul	06/14			303352	1800	75	120	ON	21,5	8141	7	150	AR	Non	Non*
		8141_13B								13	150	AR	Non	Non*	
		8500**								U7	90	AV	Non	Non	
SERIE 5 BERLINE															
Berline Type G30 Se monte sur Pack M.	02/17			303413600001	2000	90	60	N	21	8141	7	150	AV	Non	Non
		8141_13B								13	150	AV	Non	Non*	
		8500**								U7	90	AV	Non	Non	
Berline Type G30 Se monte sur Pack M.	02/17			303412600001	2000	90	60	N	22	8141	7	150	AV	Non	Non
		8141_13B								13	150	AV	Non	Non*	
		8500**								U7	90	AV	Non	Non	
Berline Type F10 -Restyling 2013 - Se monte sur Pack M. - Sauf M5 et Active Hybrid - * Seuls les véhicules équipés d'un interrupteur peuvent gérer les radars de recul. Attention, les véhicules n'ont pas le droit de tracter s'ils ne sont pas équipés d'un système de refroidissement moteur d'une puissance supérieure à 400W.	07/13	01/17		303397	2200	100	120	N	23	8141	7	150	AV	Non	Non*
										8141_13B	13	150	AV	Non	Non*
										8500**	U7	90	AV	Non	Non
Berline Type F10 -Restyling 2013 - Se monte sur Pack M - Sauf M5 - Sauf Active Hybrid - * Seuls les véhicules équipés d'un interrupteur peuvent gérer les radars de recul. Attention, les véhicules n'ont pas le droit de tracter s'ils ne sont pas équipés d'un système de refroidissement moteur d'une puissance supérieure à 400W.	07/13	01/17		303398	2200	100	120	N	28	8141	7	150	AV	Non	Non*
										8141_13B	13	150	AV	Non	Non*
										8500**	U7	90	AV	Non	Non
Berline Type F10 -Se monte sur Pack M - Sauf M5 - * Seuls les véhicules équipés d'un interrupteur peuvent gérer les radars de recul. Attention, les véhicules n'ont pas le droit de tracter s'ils ne sont pas équipés d'un système de refroidissement moteur d'une puissance supérieure à 400W.	03/10	07/13		303397	2200	100	120	N	23	8184_13B	13	150	AV	Non	Non*
										8500**	U7	90	AV	Non	Non
										8500**	U7	90	AV	Non	Non



















Désignation	31		Rotule	Réf.	←	↓	⌚	✂	Kg	Réf.	Type Faisceau	⌚	Branchement AV/AR	Passage valise	Gestion radars recul
	DE	À													
Berline Type F10 -Se monte sur Pack M - Sauf M5 -* Seuls les véhicules équipés d'un interrupteur peuvent gérer les radars de recul. Attention, les véhicules n'ont pas le droit de tracter s'ils ne sont pas équipés d'un système de refroidissement moteur d'une puissance supérieure à 400W.	03/10	07/13		303398	2200	100	120	N	28	8184_13B	13	150	AV	Non	Non*
										8500**	U7	90	AV	Non	Non
Berline Type E60 -Se monte aussi sur Pack M - Sauf M5 -* Seuls les véhicules équipés d'un interrupteur peuvent gérer les radars de recul. Attention, les véhicules n'ont pas le droit de tracter s'ils ne sont pas équipés d'un système de refroidissement moteur d'une puissance supérieure à 400W.	07/03	02/10		5330	2200	90	120	OV	16,5	8184_13B	13	150	AV	Non	Non*
										8500**	U7	90	AV	Non	Non
Berline Type E60 -Commander le panneau plastique sous le pare-chocs réf. 7178189 (BMW) *Références indicatives à vérifier - Sauf Pack M et M5 -* Seuls les véhicules équipés d'un interrupteur peuvent gérer les radars de recul. Attention, les véhicules n'ont pas le droit de tracter s'ils ne sont pas équipés d'un système de refroidissement moteur d'une puissance supérieure à 400W.	07/03	02/10		1442	2200	90	120	N	20	8184_13B	13	150	AV	Non	Non*
										8500**	U7	90	AV	Non	Non
Berline Type E60 -Uniquement pour Pack M - Commander éparément la trappe de pare-chocs réf. 5112 7120 005 et le panneau plastique sous le pare-chocs réf. 7063431 (BMW) *Références indicatives à vérifier - Sauf M5 -* Seuls les véhicules équipés d'un interrupteur peuvent gérer les radars de recul. Attention, les véhicules n'ont pas le droit de tracter s'ils ne sont pas équipés d'un système de refroidissement moteur d'une puissance supérieure à 400W.	07/03	02/10		1437	2200	90	150	TNF	20	8184_13B	13	150	AV	Non	Non*
										8500**	U7	90	AV	Non	Non
SERIE 5 BREAK															
Break Type G31 Se monte sur Pack M.	02/17			303413600001	2000	90	60	N	21	8141	7	150	AV	Non	Non
										8141_13B	13	150	AV	Non	Non*
										8500**	U7	90	AV	Non	Non
Break Type G31 Se monte sur Pack M.	02/17			303412600001	2000	90	60	N	22	8141	7	150	AV	Non	Non
										8141_13B	13	150	AV	Non	Non*
										8500**	U7	90	AV	Non	Non
Break Type F11 -Restyling 2013 - Se monte sur M-Sport-Look - Sauf Active Hybrid -* Seuls les véhicules équipés d'un interrupteur peuvent gérer les radars de recul. Attention, les véhicules n'ont pas le droit de tracter s'ils ne sont pas équipés d'un système de refroidissement moteur d'une puissance supérieure à 400W.	07/13	01/17		303397	2200	100	120	N	23	8141	7	150	AV	Non	Non*
										8141_13B	13	150	AV	Non	Non*
										8500**	U7	90	AV	Non	Non
Break Type F11 -Restyling 2013 - Se monte sur M et sur M5 -Sport-Look - Sauf Active Hybrid -* Seuls les véhicules équipés d'un interrupteur peuvent gérer les radars de recul. Attention, les véhicules n'ont pas le droit de tracter s'ils ne sont pas équipés d'un système de refroidissement moteur d'une puissance supérieure à 400W.	07/13	01/17		303398	2200	100	120	N	28	8141	7	150	AV	Non	Non*
										8141_13B	13	150	AV	Non	Non*
										8500**	U7	90	AV	Non	Non
Break Type F11 -Se monte sur M-Sport-Look - * Seuls les véhicules équipés d'un interrupteur peuvent gérer les radars de recul. Attention, les véhicules n'ont pas le droit de tracter s'ils ne sont pas équipés d'un système de refroidissement moteur d'une puissance supérieure à 400W.	09/10	07/13		303397	2200	100	120	N	23	8184_13B	13	150	AV	Non	Non*
										8500**	U7	90	AV	Non	Non
Break Type F11 -Se monte sur M et sur M5 -Sport-Look - * Seuls les véhicules équipés d'un interrupteur peuvent gérer les radars de recul. Attention, les véhicules n'ont pas le droit de tracter s'ils ne sont pas équipés d'un système de refroidissement moteur d'une puissance supérieure à 400W.	09/10	07/13		303398	2200	100	120	N	28	8184_13B	13	150	AV	Non	Non*
										8500**	U7	90	AV	Non	Non
Break Touring Type E61 -Se monte aussi sur Pack M - Sauf M5 -* Seuls les véhicules équipés d'un interrupteur peuvent gérer les radars de recul. Attention, les véhicules n'ont pas le droit de tracter s'ils ne sont pas équipés d'un système de refroidissement moteur d'une puissance supérieure à 400W.	07/04	09/10		5330	2200	90	120	OV	16,5	8184_13B	13	150	AV	Non	Non*
										8500**	U7	90	AV	Non	Non
Break Touring Type E61 -Commander le panneau plastique sous le pare-chocs réf. 7178189 (BMW) *Référence indicative à vérifier - Sauf Pack M et M5 -* Seuls les véhicules équipés d'un interrupteur peuvent gérer les radars de recul. Attention, les véhicules n'ont pas le droit de tracter s'ils ne sont pas équipés d'un système de refroidissement moteur d'une puissance supérieure à 400W.	07/04	09/10		1442	2200	90	120	N	20	8184_13B	13	150	AV	Non	Non*
										8500**	U7	90	AV	Non	Non

Désignation	31		Rotule	Réf.	←	↓	⌚	✂	Kg	Réf.	Type Faisceau	⌚	Branchement AV/AR	Passage valise	Gestion radars recul
	DE	À													
Break Touring Type E61 - Uniquement pour Pack M - Commander séparément la trappe de pare-chocs réf. 5112 7126 377 et le panneau plastique sous le pare-chocs réf. 7063431 (BMW) *Référence indicative à vérifier - Sauf M5 -* Seuls les véhicules équipés d'un interrupteur peuvent gérer les radars de recul. Attention, les véhicules n'ont pas le droit de tracter s'ils ne sont pas équipés d'un système de refroidissement moteur d'une puissance supérieure à 400W.	07/04	09/10		1437	2200	90	150	TNF	20	8184_13B	13	150	AV	Non	Non*
										8500**	U7	90	AV	Non	Non
SERIE 5 GRAN TURISMO (GT)															
Berline Hayon Type G15 / F07 - Facelift. Utiliser ETAI pour savoir si phase 1 ou 2 - Restyling 2013 - Commander le panneau plastique sous le bas de pare-chocs (BMW) - Sauf Active Hybrid -* Seuls les véhicules équipés d'un interrupteur peuvent gérer les radars de recul	07/13			303370	2100	100	120	N	17	8141	7	150	AV	Non	Non*
										8141_13B	13	150	AV	Non	Non*
										8500**	U7	90	AV	Non	Non
Berline Hayon Type G15 & GTX - Commander le panneau plastique sous le bas de pare-chocs (BMW) -* Seuls les véhicules équipés d'un interrupteur peuvent gérer les radars de recul	09/09	02/14		303336	2100	100	90	N	17	8184_13B	13	150	AV	Non	Non*
										8500**	U7	90	AV	Non	Non
SERIE 6 - NE TRACTE PAS															
SERIE 6 GRAN TURISMO															
Berline	06/17			303413600001	2000	90	60	N	21	8500**	U7	90	AV	Non	Non
Berline	06/17			303412600001	2000	90	60	N	22	8500**	U7	90	AV	Non	Non
SERIE 7															
Berline Se monte aussi sur restylage 2019	07/15			303413600001	2000	90	60	N	21	8500**	U7	90	AV	Non	Non
Berline Se monte aussi sur restylage 2019	07/15			303412600001	2000	90	60	N	22	8500**	U7	90	AV	Non	Non
X1															
Type F48 Se monte sur Pack M.	10/15			303355	1600	75	90	ON	20	303372300113	13	105	AV	Non	Oui
										8500**	U7	90	AV	Non	Non
Type F48 Achat pièces supplémentaires chez BMW (voir notice p11 - ref 51.12 7.300 789) Se monte sur Pack M Sauf véhicules avec ouverture du hayon mains libres par le pied	10/15			303372	1600	75	90	ON	21	303372300113	13	150	AV	Non	Oui
										8500**	U7	90	AV	Non	Non
4 x 4 et 4 x 2 Type E84 - Se monte sur M-Sport-Look et X-Drive- Sauf véhicules équipés ou pré-équipés d'origine du porte vélos -* Seuls les véhicules équipés d'un interrupteur peuvent gérer les radars de recul	03/14	10/15		303393	2000	80	90	N	17	8184_13B	13	150	AV	Non	Non*
										8500**	U7	90	AV	Non	Non
4 x 4 et 4 x 2 Type E84 Se monte sur M-Sport-Look et X-Drive- Sauf véhicules équipés ou pré-équipés d'origine du porte vélos -* Seuls les véhicules équipés d'un interrupteur peuvent gérer les radars de recul	03/14	10/15		303394	2000	80	90	N	18	8184_13B	13	150	AV	Non	Non*
										8500**	U7	90	AV	Non	Non
4 x 4 et 4 x 2 Type E84 - Se monte sur M-Sport-Look et X-Drive - Sauf véhicules équipés ou pré-équipés d'origine du porte vélos -* Seuls les véhicules équipés d'un interrupteur peuvent gérer les radars de recul	11/09	03/14		303393	2000	80	90	N	17	8184_13B	13	150	AV	Non	Non*
										8500**	U7	90	AV	Non	Non
4 x 4 et 4 x 2 Type E84 - Se monte sur M-Sport-Look et X-Drive - Sauf véhicules équipés ou pré-équipés d'origine du porte vélos -* Seuls les véhicules équipés d'un interrupteur peuvent gérer les radars de recul	11/09	03/14		303394	2000	80	90	N	18	8184_13B	13	150	AV	Non	Non*
										8500**	U7	90	AV	Non	Non
X2															
SUV Type F39	11/17			303475600001	2500	130	75	N	29	303372300113	13	105	AV	Non	Oui
										8500**	U7	90	AV	Non	Non
SUV Type F39	11/17			303476600001	2500	130	75	N	30	303372300113	13	105	AV	Non	Oui
										8500**	U7	90	AV	Non	Non
X3															
4 x 4 Type G01 - Se monte sur M-Sport	07/17			303477600001*	2400	100	60	ON	17	8141	7	150	AV	Non	Non*
										8141_13B	13	150	AV	Non	Non*
										8500**	U7	90	AV	Non	Non
4 x 4 Type G01 - Se monte sur M-Sport	07/17			303496600001	2400	100	60	ON	20	8141	7	150	AV	Non	Non*
										8141_13B	13	150	AV	Non	Non*
										8500**	U7	90	AV	Non	Non
4 x 4 Type F25 - Restyling 2014 - Sauf Pack M -* Seuls les véhicules équipés d'un interrupteur peuvent gérer les radars de recul. Attention, les véhicules n'ont pas le droit de tracter s'ils ne sont pas équipés d'un système de refroidissement moteur d'une puissance supérieure à 400W.	10/14	06/17		303339	2400	100	60	N	20	8141	7	150	AV	Non	Non*
										8141_13B	13	150	AV	Non	Non*
										8500**	U7	90	AV	Non	Non





















* Jusqu'à épuisement du stock

29 ** existe en 13 brochures réf 8500_13B

*** Pour l'utilisation de TecDoc, veuillez vous référer au guide de correspondance des références à la fin du catalogue

Désignation	31		Rotule	Réf.	←	↓	⌚	✂	Kg	Réf.	Type Faisceau	⌚	Branchement AV/AR	Passage valise	Gestion radars	recul
	DE	À														
4 x 4 Type F25 -Restyling 2014 - Se monte sur M-Sport-Look / Pack M * Seuls les véhicules équipés d'un interrupteur peuvent gérer les radars de recul. Attention, les véhicules n'ont pas le droit de tracter s'ils ne sont pas équipés d'un système de refroidissement moteur d'une puissance supérieure à 400W. ATTENTION : pas pour le modèle restylé 2017 (pbl découpe de pare-chocs)										8141	7	150	AV	Non	Non*	
	10/14	06/17		303404	2400	100	60	ON	23	8500**	U7	90	AV	Non	Non	
4 x 4 Type F25 -Sauf Pack M -* Seuls les véhicules équipés d'un interrupteur peuvent gérer les radars de recul. Attention, les véhicules n'ont pas le droit de tracter s'ils ne sont pas équipés d'un système de refroidissement moteur d'une puissance supérieure à 400W.										8184_13B	13	150	AV	Non	Non*	
	11/10	09/14		303339	2400	100	60	N	20	8500**	U7	90	AV	Non	Non	
4 x 4 Type F25 -Se monte sur M-Sport-Look / Pack M * Seuls les véhicules équipés d'un interrupteur peuvent gérer les radars de recul. Attention, les véhicules n'ont pas le droit de tracter s'ils ne sont pas équipés d'un système de refroidissement moteur d'une puissance supérieure à 400W.										8184_13B	13	150	AV	Non	Non*	
	11/10	09/14		303404	2400	100	60	ON	23	8500**	U7	90	AV	Non	Non	
4 x 4 Type E83 -Sauf Pack M -Selon l'équipement, découpe partielle du pare-chocs. Attention, les véhicules n'ont pas le droit de tracter s'ils ne sont pas équipés d'un système de refroidissement moteur d'une puissance supérieure à 400W.										8184_13B	13	150	AV	Non	Non*	
	01/04	11/10		5207	2000	85	90	N/ON	16	8500**	U7	90	AV	Non	Non	
4 x 4 Type E83 -Y compris Pack M-Selon l'équipement, découpe partielle + trappe nécessaires. Commander la trappe séparément chez BMW. Attention, les véhicules n'ont pas le droit de tracter s'ils ne sont pas équipés d'un système de refroidissement moteur d'une puissance supérieure à 400W.										8184_13B	13	150	AV	Non	Non*	
	01/04	11/10		1438	2200	100	120	TNF	21	8500**	U7	90	AV	Non	Non	
X4																
SUV Type G02 - Se monte sur M Sport.										8141	7	150	AV	Non	Non*	
	05/18			303483600001	2400	100	75	ON	19	8500**	U7	90	AV	Non	Non	
										8141	7	150	AV	Non	Non*	
SUV Type F26 - Sauf la M qui n'a pas le droit de tracter. Se monte sur le Pack M Sport. Faisceaux spécifiques uniquement pour véhicules avec bouton de coupure des radars de recul										8141_13B	13	150	AV	Non	Non*	
	06/14	04/18		303404	2400	100	60	ON	23	8500**	U7	90	AV	Non	Non	
X5																
4 x 4 Type G05 -Y compris M-Sport.										8141_13B	13	60	AR	Oui	Oui	
	08/18			303485600001	3500	140	60	ON	26	8500**	U7	90	AV	Non	Non	
4 x 4 Type F15 -Y compris M-Sport-Look										8143_13B	13	60	AR	Oui	Oui	
	11/13	07/18		1444	3500	150	90	ON	29	8500**	U7	90	AV	Non	Non	
4 x 4 Type E70 -Y compris M -Sport -Look - Branchement faiscc. Spé 13B : véhicules avant 2009 avec radars =AR, sans radars =AV / véhicules après 2010 =AV										8923_13B	13	90	AV ou AR	Non	Oui	
	01/07	11/13		1444	3500	150	90	ON	29	8500**	U7	90	AV	Non	Non	
4 x 4 Type E53 -Y compris M-Sport-Look et Le Mans										8891_13B	13	90	AR	Non	Oui	
	06/00	12/06		1439	3500	150	60	N	34	8500**	U7	90	AV	Non	Non	
X6																
4X4 Type F16 -Y compris M -Sport-Look										8143_13B	13	60	AR	Oui	Oui	
	12/14	2019		1444	3500	150	90	ON	29	8500**	U7	90	AV	Non	Non	
										8923_13B	13	90	AV ou AR	Non	Oui	
4X4 Type E71 -Y compris M -Sport-Look - Commander séparément la trappe de pare-chocs réf. 7207601 (BMW) Attention, les modèles hybrides n'ont pas le droit de tracter -Branchement faiscc. Spé 13B : véhicules avant 2009 avec radars =AR, sans radars =AV / véhicules après 2010 =AV										8143_13B	13	60	AR	Oui	Oui	
	05/08	12/14		1452	3500	140	90	TNF	31,5	8500**	U7	90	AV	Non	Non	
Z4 - NE TRACTE PAS																
Z8 - NE TRACTE PAS																
CHEVROLET																
CAPTIVA																
4 x 4 et 4 x 2 Type S3X. Se monte sur restyling 2013 - Pour véhicules pré-équipés										8116	7	30	AR	Non	Oui	
	06/06			342216	2500	150	120	ON	20	8116_13B	13	30	AR	Non	Oui	
										8500**	U7	90	AV	Non	Non	
4 x 4 et 4 x 2 Type S3X. Se monte sur restyling 2013 - Pour véhicules pré-équipés										8116	7	30	AR	Non	Oui	
	06/06			342217	2500	150	120	OV	21,5	8116_13B	13	30	AR	Non	Oui	
										8500**	U7	90	AV	Non	Non	

Désignation	31		Rotule	Réf.	←	↓	⌚	✂	Kg	Réf.	Type Faisceau	⌚	Branchement AV/AR	Passage Valise	Gestion radars	Recul
	DE	À														
4 x 4 et 4 x 2 Se monte sur restyling 2013 - Pour véhicules non pré-équipés	06/06			342216	2500	150	120	ON	20	8109	7	60	AR	Non	Inter	
										8109_13B	13	60	AR	Non	Inter	
										8500**	U7	90	AV	Non	Non	
4 x 4 et 4 x 2 Se monte sur restyling 2013 - Pour véhicules non pré-équipés	06/06			342217	2500	150	120	OV	21,5	8109	7	60	AR	Non	Inter	
										8109_13B	13	60	AR	Non	Inter	
										8500**	U7	90	AV	Non	Non	
CRUZE																
Berline Hayon Type KL1J -5 portes	07/11			314416*	1200	75	120	OV	22	8191	7	90	AV	Non	Inter	
										8191_13B	13	90	AV	Non	Inter	
										8500**	U7	90	AV	Non	Non	
Berline Coffre 4 portes	05/09			5206*	1800	75	120	OV	23	8191	7	90	AV	Non	Inter	
										8191_13B	13	90	AV	Non	Inter	
										8500**	U7	90	AV	Non	Non	
Break Stationwagon	06/12			314469	1200	75	60	ON	25,5	8191	7	90	AV	Non	Inter	
										8191_13B	13	90	AV	Non	Inter	
										8500**	U7	90	AV	Non	Non	
Break Stationwagon	06/12			314470	1200	75	60	ON	26	8191	7	90	AV	Non	Inter	
										8191_13B	13	90	AV	Non	Inter	
										8500**	U7	90	AV	Non	Non	
ORLANDO																
Crossover	01/11			314461	1600	75	120	ON	24,5	8191	7	90	AV	Non	Inter	
										8191_13B	13	90	AV	Non	Inter	
										8500**	U7	90	AV	Non	Non	
SPARK - NE TRACTE PAS																
TRAX																
SUV	03/13			314511	1400	75	60	OV	21	8191	7	90	AV	Non	Inter	
										8191_13B	13	90	AV	Non	Inter	
										8500**	U7	90	AV	Non	Non	
SUV	03/13			314510	1400	75	60	OV	21,5	8191	7	90	AV	Non	Inter	
										8191_13B	13	90	AV	Non	Inter	
										8500**	U7	90	AV	Non	Non	
CHRYSLER																
300 C																
Berline Type LX	11/11			306390*	2000	80	90	ON	18	8500**	U7	90	AV	Non	Non	
Berline Type LX	11/11			306391	2000	80	90	ON	18	8500**	U7	90	AV	Non	Non	
Berline Type LX	01/04	11/11		5123*	2000	80	60	OV	21	8369_13B	13	60	AR	Non	Non	
										8500**	U7	90	AV	Non	Non	
Break Type LX	01/04	11/11		5123*	2000	80	60	OV	21	8370_13B	13	60	AR	Non	Non	
										8500**	U7	90	AV	Non	Non	
CITROËN																
BERLINGO III																
Fourgonnette Berlingo & Berlingo Van - L1 (4m40) Type Mines de la carte grise commence par un «E» - Sauf modèle vitré 5 places	09/18			01113	1600	64	90	N	17	314594300113	13 WLC 2.0	90	AV	Non	Oui	
										8500**	U7	90	AV	Non	Non	
Fourgonnette Berlingo & Berlingo Van - L1 (4m40) Type Mines de la carte grise commence par un «E»	09/18			5478	1600	64	90	N	16	314594300113	13 WLC 2.0	90	AV	Non	Oui	
										8500**	U7	90	AV	Non	Non	
Fourgonnette Berlingo & Berlingo Van - L1 (4m40) Type Mines de la carte grise commence par un «E»	09/18			01114	1600	64	90	N	19	314594300113	13 WLC 2.0	90	AV	Non	Oui	
										8500**	U7	90	AV	Non	Non	
Fourgonnette Berlingo & Berlingo Van - L2 (4m75) Type Mines de la carte grise commence par un «E»	09/18			304211600001	1500	75	60	N	22	314594300113	13 WLC 2.0	90	AV	Non	Oui	
										8500**	U7	90	AV	Non	Non	
Fourgonnette Berlingo & Berlingo Van - L2 (4m75) Type Mines de la carte grise commence par un «E»	09/18			304210600001	1500	75	60	N	21	314594300113	13 WLC 2.0	90	AV	Non	Oui	
										8500**	U7	90	AV	Non	Non	

Désignation	31		Rotule	Réf.	←	↓	⌚	✂	Kg	Réf.	Type Faisceau	⌚	Branchement AV/AR	Passage valise	Gestion radars recul
	DE	À													
Fourgonnette Berlingo & Berlingo Van - L2 (4m75) Type Mines de la carte grise commence par un «E»	09/18			304212600001	1500	75	60	N	21,5	314594300113 8500**	13 WLC 2.0 U7	90	AV	Non	Oui
BERLINGO II															
Fourgonnette Multispace Court (4m38) - Echappement à droite (depuis N° OPR 12776) - Sauf Electric Se monte aussi sur le Berlingo III Activation du faisceau spécifique chez Citroën	11/11			01113	1600	64	90	N	17	8294 8294_13B 8500**	7 13 U7	120	AV	Oui	Oui
Fourgonnette Multispace Court (4m38) - Echappement à droite (depuis N° OPR 12776) - Sauf Electric Activation du faisceau spécifique chez Citroën	11/11	08/18		5478	1600	64	90	N	16	8294 8294_13B 8500**	7 13 U7	120	AV	Oui	Oui
Fourgonnette Multispace Court (4m38) - Echappement à droite (depuis N° OPR 12776) - Sauf Electric Activation du faisceau spécifique chez Citroën	11/11	08/18		01114	1600	64	90	N	19	8294 8294_13B 8500**	7 13 U7	120	AV	Oui	Oui
Fourgonnette Multispace Long (4m63) - Echappement à droite (depuis N° OPR 12776) - Sauf Electric Activation du faisceau spécifique chez Citroën	11/11	08/18		01116	1600	64	90	N	17	8294 8294_13B 8500**	7 13 U7	120	AV	Oui	Oui
Fourgonnette Multispace Long (4m63) - Echappement à droite (depuis N° OPR 12776) - Sauf Electric Activation du faisceau spécifique chez Citroën	11/11	08/18		5491	1600	64	90	N	16	8294 8294_13B 8500**	7 13 U7	120	AV	Oui	Oui
Fourgonnette Multispace Long (4m63) - Echappement à droite (depuis N° OPR 12776) - Sauf Electric Activation du faisceau spécifique chez Citroën	11/11	08/18		01117	1600	64	90	N	19	8294 8294_13B 8500**	7 13 U7	120	AV	Oui	Oui
Fourgonnette Multispace Court (4m38) - Echappement à droite (jusqu'à N° OPR 12775)	07/08	10/11		01113	1600	64	90	N	17	8000 8000_13B 8500**	7 13 U7	60	AR	Oui	Oui
Fourgonnette Multispace Court (4m38) - Echappement à droite (jusqu'à N° OPR 12775)	07/08	10/11		5478	1600	64	90	N	16	8000 8000_13B 8500**	7 13 U7	60	AR	Oui	Oui
Fourgonnette Multispace Court (4m38) - Echappement à droite (jusqu'à N° OPR 12775)	07/08	10/11		01114	1600	64	90	N	19	8000 8000_13B 8500**	7 13 U7	60	AR	Oui	Oui
Fourgonnette Multispace Long (4m63) - Echappement à droite (jusqu'à N° OPR 12775)	10/08	10/11		01116	1600	64	90	N	17	8000 8000_13B 8500**	7 13 U7	60	AR	Oui	Oui
Fourgonnette Multispace Long (4m63) - Echappement à droite (jusqu'à N° OPR 12775)	10/08	10/11		5491	1600	64	90	N	16	8000 8000_13B 8500**	7 13 U7	60	AR	Oui	Oui
Fourgonnette Multispace Long (4m63) - Echappement à droite (jusqu'à N° OPR 12775)	10/08	10/11		01117	1600	64	90	N	19	8000 8000_13B 8500**	7 13 U7	60	AR	Oui	Oui
BERLINGO I / BERLINGO FIRST															
Fourgonnette Multispace -Types M et MF -Echappement à gauche - Sauf GPL et 4x4	06/08	10/11		0168	1350	70	60	ON	13	8500**	U7	90	AV	Non	Non
Fourgonnette Multispace -Types M et MF -Echappement à gauche - Sauf GPL et 4x4	06/08	10/11		5129	1350	70	90	ON	15	8500**	U7	90	AV	Non	Non
Fourgonnette Multispace -Types M et MF -Echappement à gauche - Sauf GPL et 4x4	11/96	05/08		0168	1350	70	60	ON	13	8703 8526	7 U7	60	AR	Non	Non
Fourgonnette Multispace -Types M et MF -Echappement à gauche - Sauf GPL et 4x4	11/96	05/08		5129	1350	70	90	ON	15	8703 8526	7 U7	60	AR	Non	Non
C1 - NE TRACTE PAS															
C2 - PAS D'ATTELAGES															
C3															
Berline	11/16			315184	1304	53	60	N	11,9	8500**	U7	90	AV	Non	Non
Berline	11/16			315185	1304	53	60	N	13,1	8500**	U7	90	AV	Non	Non
Berline Types SA, SC, SR	01/10	10/16		5284	1225	54	60	N	15	8294 8294_13B 8500**	7 13 U7	120	AV	Oui	Oui
Berline Types SA, SC, SR	01/10	10/16		01126	1225	54	60	N	16,4	8294 8294_13B 8500**	7 13 U7	120	AV	Oui	Oui

* Jusqu'à épuisement du stock

**existe en 13 brochures réf 8500_13B

*** Pour l'utilisation de TecDoc, veuillez vous référer au guide de correspondance des références à la fin du catalogue

Désignation	31		Rotule	Réf.	←	↓	⌚	✂	Kg	Réf.	Type Faisceau	⌚	Branchement AV/AR	Passage valise	Gestion radars	Recul
	DE	À														
Berline Type FC -Sauf pluriel	09/05	12/09		5061					20	8294	7	120	AV	Oui	Oui	
										8294_13B	13	120	AV	Oui	Oui	
										8500**	U7	90	AV	Non	Non	
Berline Type FC -Sauf pluriel	01/02	08/05		5061					20	8526	U7	45	AR	Non	Non	
C3 AIRCROSS																
SUV Attention certains véhicules n'ont pas le droit de tracter, veuillez vérifier la carte grise. Sauf 120CV Blue HDI avec en option : roue de secours et assises arrières coulissantes, ou roue de secours et toit ouvrant, ou toit ouvrant et assises coulissantes	11/17			314583600001	1000	78	60	ON	23	304203300113	13 WLC 2.0	60	AV	Non	Inter	
										8500**	U7	90	AV	Non	Non	
SUV Attention certains véhicules n'ont pas le droit de tracter, veuillez vérifier la carte grise. Sauf 120CV Blue HDI avec en option : roue de secours et assises arrières coulissantes, ou roue de secours et toit ouvrant, ou toit ouvrant et assises coulissantes	11/17			314584600001	1000	78	60	ON	25	304203300113	13 WLC 2.0	60	AV	Non	Inter	
										8500**	U7	90	AV	Non	Non	
C3 PICASSO																
Monospace Type SH	03/09	12/16		5490	1200	61	60	N	18,5	8294	7	120	AV	Oui	Oui	
										8294_13B	13	120	AV	Oui	Oui	
										8500**	U7	90	AV	Non	Non	
Monospace Type SH	03/09	12/16		01127*	1200	61	60	ON	18,5	8294	7	120	AV	Oui	Oui	
										8294_13B	13	120	AV	Oui	Oui	
										8500**	U7	90	AV	Non	Non	
C4																
Berline Hayon Sauf modèles coffre - Activation obligatoire du faisceau spécifique chez Citroën	10/10			304147	1873	75	60	ON	15	8144	7	120	AV	Non	Inter	
										8063_13B	13	120	AV	Oui	Oui	
										8500**	U7	90	AV	Non	Non	
Berline Hayon Sauf modèles coffre - Activation obligatoire du faisceau spécifique chez Citroën	10/10			304148	1873	75	60	ON	18	8144	7	120	AV	Non	Inter	
										8063_13B	13	120	AV	Oui	Oui	
										8500**	U7	90	AV	Non	Non	
Berline Type LC9	01/07	09/10		5302	1500	73	120	ON	23	8843	7	90	AV	Non	Inter	
										304402300113	13	90	AV	Non	Inter	
										8500**	U7	90	AV	Non	Non	
Berline Type LC9	01/07	09/10		0193	1700	80	60	ON	21	8843	7	90	AV	Non	Inter	
										304402300113	13	90	AV	Non	Inter	
										8500**	U7	90	AV	Non	Non	
Berline Type LC9	11/04	12/06		5302	1500	73	120	ON	23	8526	U7	45	AR	Non	Non	
Berline Type LC9	11/04	12/06		0193	1700	80	60	ON	21	8526	U7	45	AR	Non	Non	
Coupé Type LA9	01/07			5302	1500	73	120	ON	23	8294	7	120	AV	Oui	Oui	
										8294_13B	13	120	AV	Oui	Oui	
										8500**	U7	90	AV	Non	Non	
Coupé Type LA9	01/07			0193	1700	80	60	ON	21	8294	7	120	AV	Oui	Oui	
										8294_13B	13	120	AV	Oui	Oui	
										8500**	U7	90	AV	Non	Non	
Coupé Type LA9	11/04	12/06		5302	1500	73	120	ON	23	8526	U7	45	AR	Non	Non	
Coupé Type LA9	11/04	12/06		0193	1700	80	60	ON	21	8526	U7	45	AR	Non	Non	
C4 AIRCROSS																
Crossover 4 x 2 et 4 x 4	07/12			340092	1400	70	90	ON	22	8037_13B	13	60	AR	Non	Oui	
										8500**	U7	90	AV	Non	Non	
Crossover 4 x 2 et 4 x 4	07/12			340093	1400	70	90	ON	22	8037_13B	13	60	AR	Non	Oui	
										8500**	U7	90	AV	Non	Non	
C4 CACTUS																
Berline Activation obligatoire du faisceau spécifique 13B chez Citroën - Sauf réservoir AdBlue	04/18			304159	780	55	60	N	14	304203300113	13 WLC 2.0	60	AV	Non	Inter	
										8500**	U7	90	AV	Non	Non	
Berline Activation obligatoire du faisceau spécifique 13B chez Citroën - Sauf réservoir AdBlue	04/18			304160	780	55	60	ON	17	304203300113	13 WLC 2.0	60	AV	Non	Inter	
										8500**	U7	90	AV	Non	Non	

* Jusqu'à épuisement du stock

*** Pour l'utilisation de TecDoc, veuillez vous référer au guide de correspondance des références à la fin du catalogue



















Désignation	31		Rotule	Réf.	←	↓	⌚	✂	Kg	Réf.	Type Faisceau	⌚	Branchement AV/AR	Passage valise	Gestion radars recul
	DE	À													
Berline Activation obligatoire du faisceau spécifique 13B chez Citroën - Sauf réservoir AdBlue	10/14	03/18		304159	780	55	60	N	14	8145	7	90	AV	Non	Inter
										8145_13B	13	120	AV	Oui	Inter
										8500**	U7	90	AV	Non	Non
Berline Activation obligatoire du faisceau spécifique 13B chez Citroën - Sauf réservoir AdBlue	10/14	03/18		304160	780	55	60	ON	17	8145	7	90	AV	Non	Inter
										8145_13B	13	120	AV	Oui	Inter
										8500**	U7	90	AV	Non	Non
C4 GRAND PICASSO															
Monospace Type 3A, 3D, 3E, 3F Activation obligatoire du faisceau spécifique chez Citroën. 8500 doit être monté à l'aide de 4 diodes 1N4007	04/13			304151	1750	75	120	ON	21,5	8119	7	120	AV	Oui	Oui
										8119_13B	13	120	AV	Oui	Oui
										8500**	U7	90	AV	Non	Non
Monospace Type 3A, 3D, 3E, 3F Activation obligatoire du faisceau spécifique chez Citroën. 8500 doit être monté à l'aide de 4 diodes 1N4007	04/13			304152	1750	75	120	ON	24,5	8119	7	120	AV	Oui	Oui
										8119_13B	13	120	AV	Oui	Oui
										8500**	U7	90	AV	Non	Non
Monospace Type UA, UD, UE et UF (depuis N° OPR 12531)	01/11	04/13		5367	1800	75	120	N	21	8062_13B	13	150	AR	Oui	Oui
										8500**	U7	90	AV	Non	Non
Monospace Type UA, UD, UE et UF (depuis N° OPR 12531)	01/11	04/13		01101	1700	100	120	N	21	8062_13B	13	150	AR	Oui	Oui
										8500**	U7	90	AV	Non	Non
Monospace Type UA, UD, UE et UF (jusqu'à N° OPR 12530)	10/06	01/11		5367	1800	75	120	N	21	8295	7	120	AR	Non	Oui
										8295_13B	13	120	AR	Non	Oui
										8500**	U7	90	AV	Non	Non
Monospace Type UA, UD, UE et UF (jusqu'à N° OPR 12530)	10/06	01/11		01101	1700	100	120	N	21	8295	7	120	AR	Non	Oui
										8295_13B	13	120	AR	Non	Oui
										8500**	U7	90	AV	Non	Non
C4 PICASSO															
Monospace Type 3A, 3D, 3E, 3F Activation obligatoire du faisceau spécifique chez Citroën. 8500 doit être monté à l'aide de 4 diodes 1N4007	04/13			304151	1750	75	120	ON	21,5	8119	7	120	AV	Oui	Oui
										8119_13B	13	120	AV	Oui	Oui
										8500**	U7	90	AV	Non	Non
Monospace Type 3A, 3D, 3E, 3F Activation obligatoire du faisceau spécifique chez Citroën. 8500 doit être monté à l'aide de 4 diodes 1N4007	04/13			304152	1750	75	120	ON	24,5	8119	7	120	AV	Oui	Oui
										8119_13B	13	120	AV	Oui	Oui
										8500**	U7	90	AV	Non	Non
Monospace Type UA, UD, UE et UF (depuis N° OPR 12531)	01/11	04/13		5367	1800	75	120	N	21	8062_13B	13	150	AR	Oui	Oui
										8500**	U7	90	AV	Non	Non
Monospace Type UA, UD, UE et UF (depuis N° OPR 12531)	01/11	04/13		01101	1700	100	120	N	21	8062_13B	13	150	AR	Oui	Oui
										8500**	U7	90	AV	Non	Non
Monospace Type UA, UD, UE et UF (jusqu'à N° OPR 12530)	10/06	01/11		5367	1800	75	120	N	21	8295	7	120	AR	Non	Oui
										8295_13B	13	120	AR	Non	Oui
										8500**	U7	90	AV	Non	Non
Monospace Type UA, UD, UE et UF (jusqu'à N° OPR 12530)	10/06	01/11		01101	1700	100	120	N	21	8295	7	120	AR	Non	Oui
										8295_13B	13	120	AR	Non	Oui
										8500**	U7	90	AV	Non	Non
C4 SPACETOURER															
Monospace Se monte aussi sur le Grand Spacetourer. Sauf modèles avec ouverture hayon automatique	04/18			304151	1750	75	120	ON	21,5	8119	7	120	AV	Oui	Oui
										8119_13B	13	120	AV	Oui	Oui
										8500**	U7	90	AV	Non	Non
Monospace Se monte aussi sur le Grand Spacetourer Sauf modèles avec ouverture hayon automatique	04/18			304152	1750	75	120	ON	24,5	8119	7	120	AV	Oui	Oui
										8119_13B	13	120	AV	Oui	Oui
										8500**	U7	90	AV	Non	Non
C5 AIRCROSS															
SUV Sauf modèle Hybride - Se monte sur AD Blue & Hayon mains libres	11/18			315243600001	2000	80	120	ON	23	304204300113	13	75	AV	Oui	Oui
										8500**	U8	90	AV	Non	Non
SUV Sauf modèle Hybride - Se monte sur AD Blue & Hayon mains libres	11/18			315244600001	2000	80	120	ON	25	304204300113	13	75	AV	Oui	Oui
										8500**	U7	90	AV	Non	Non
C5 BERLINE															
Berline 2 Type RD Activation obligatoire du faisceau spécifique à partir de 2010	05/08			5248	1900	75	90	ON	23	8000	7	60	AR	Oui	Oui
										8000_13B	13	60	AR	Oui	Oui
										8500**	U7	90	AV	Non	Non
Berline 2 Type RD Activation obligatoire du faisceau spécifique à partir de 2010	05/08			01122	1900	75	90	ON	26	8000	7	60	AR	Oui	Oui
										8000_13B	13	60	AR	Oui	Oui
										8500**	U7	90	AV	Non	Non
Berline 1 Phase 2 -Type RC	09/04	04/08		5099	1800	75	60	N	25	8500**	U7	90	AV	Non	Non
Berline 1 Phase 1 -Type DC		08/04		5053	1800	85	60	N	25	8526	U7	45	AR	Non	Non





















Désignation	31		Rotule	Réf.	←	↓	⌚	✂	Kg	Réf.	Type Faisceau	Branchement AV/AR	Passage valise	Gestion radars	Recul
	DE	À													
C5 BREAK															
Break 2 Tourer - Type TD Activation obligatoire du faisceau spécifique à partir de 2010	05/08			5248	1900	75	90	ON	23	8000	7	60	AR	Oui	Oui
										8000_13B	13	60	AR	Oui	Oui
										8500**	U7	90	AV	Non	Non
Break 2 Tourer - Type TD Activation obligatoire du faisceau spécifique à partir de 2010	05/08			01122	1900	75	90	ON	26	8000	7	60	AR	Oui	Oui
										8000_13B	13	60	AR	Oui	Oui
										8500**	U7	90	AV	Non	Non
Break 1 Phase 2 - Type RE	09/04	04/08		0194*	1500	85	120	ON	30	8500**	U7	90	AV	Non	Non
Break 1 Phase 1 - Type DE		08/04		0182	1500	85	60	N	25	8526	U7	45	AR	Non	Non
C8															
Monospace Types EA-EB	10/05	12/14		315098	1900	100	75	ON	20	8000	7	60	AR	Oui	Oui
										8000_13B	13	60	AR	Oui	Oui
										8500**	U7	90	AV	Non	Non
Monospace Types EA-EB	10/05	12/14		01106	1900	100	120	ON	22	8000	7	60	AR	Oui	Oui
										8000_13B	13	60	AR	Oui	Oui
										8500**	U7	90	AV	Non	Non
Monospace Types EA-EB	09/02	09/05		315098	1900	100	75	ON	20	8526	U7	45	AR	Non	Non
Monospace Types EA-EB	09/02	09/05		01106	1900	100	120	ON	22	8526	U7	45	AR	Non	Non
C CROSSER															
4 x 4 Type EP	09/07	01/12		3731	2000	100	90	ON	25	8903	7	60	AR	Non	Oui
DS3															
Crossback	04/19									304203300113	13 WLC 2.0	60	AV	Non	Inter
										8500**	U7	90	AV	Non	Non
										8294	7	120	AV	Oui	Oui
Berline Types SA, SC, SR Activation obligatoire du faisceau spécifique chez Citroën	01/10			5284	1225	54	60	ON	15	8294_13B	13	120	AV	Oui	Oui
										8500**	U7	90	AV	Non	Non
										8294	7	120	AV	Oui	Oui
Berline Types SA, SC, SR Activation obligatoire du faisceau spécifique chez Citroën	01/10			01126	1225	54	60	ON	16,4	8294_13B	13	120	AV	Oui	Oui
										8500**	U7	90	AV	Non	Non
										8294	7	120	AV	Oui	Oui
Cabriolet	02/13			5284	1225	54	60	ON	15	8500**	U7	90	AV	Non	Non
Cabriolet	02/13			01126	1225	54	60	ON	16,4	8500**	U7	90	AV	Non	Non
DS4															
Berline Activation obligatoire du faisceau spécifique chez Citroën Sauf moteur 1,6L turbo 200 CV	04/11			304147	1873	75	60	ON	15	8063_13B	13	120	AV	Oui	Oui
										8500**	U7	90	AV	Non	Non
Berline Activation obligatoire du faisceau spécifique chez Citroën Sauf moteur 1,6L turbo 200 CV	04/11			304148	1873	75	60	ON	18	8063_13B	13	120	AV	Oui	Oui
										8500**	U7	90	AV	Non	Non
Crossback	04/11			304147	1873	75	60	ON	15	8500**	U7	90	AV	Non	Non
Crossback	04/11			304148	1873	75	60	N	18	8500**	U7	90	AV	Non	Non
DS5															
Berline Type K -Sauf Hybrid 4 - Activation obligatoire du faisceau spécifique chez Citroën Se monte sur AD Blue	03/12			304153	1500	75	120	ON	26	8146	7	45	AV	Non	Inter
										8146_13B	13	60	AV	Oui	Oui
										8500**	U7	90	AV	Non	Non
Berline Type K -Sauf Hybrid 4 -Activation obligatoire du faisceau spécifique chez Citroën Se monte sur AD Blue	03/12			304149	1500	75	120	ON	29	8146	7	45	AV	Non	Inter
										8146_13B	13	60	AV	Oui	Oui
										8500**	U7	90	AV	Non	Non
EVASION															
Monospace Types 22 et U6 -Sauf GPL et rallongé	01/94	02/07		0379	1300	80	120	ON	23	8526	U7	45	AR	Non	Non

* Jusqu'à épuisement du stock

35 **existe en 13 brochures réf 8500_13B

*** Pour l'utilisation de TecDoc, veuillez vous référer au guide de correspondance des références à la fin du catalogue

Désignation	DE	À	Rotule	Réf.					Kg	Réf.	Type Faisceau	Branchement AV/AR	Passage valise	Gestion radars recul	
															31
JUMPER															
Fourgon Type VF7.Y -Y compris rallongé, 4x4 et restyling 2014 - Sauf véhicules avec suspensions hydrauliques Le faisceau spécifique 8038 7&13B se monte à partir du n° de châssis 1948841.	02/11			0197	3000	150	120	ON	21	8038	7	120	AV	Non	Non
										8038_13B	13	120	AV	Non	Oui
										8500**	U7	90	AV	Non	Non
Fourgon Type VF7.Y -Y compris rallongé et 4x4 - Sauf véhicules avec suspensions hydrauliques	06/06	01/11		0197	3000	150	120	ON	21	8876	7	120	AV	Non	Oui
										8876-13B	13	105	AV	Non	Oui
										8500**	U7	90	AV	Non	Non
Fourgon et Plateau Types VF7.23 et VF7.ZB -Sauf 4x4 et véhicules équipés de suspensions hydrauliques	02/95	05/06		0178	2000	130	120	N	29	8690	U7	45	AR	Non	Non
										8877	7	120	AV	Non	Non
										8877_13B	13	120	AV	Non	Non
Plateau Type VF7.Y -Y compris rallongé	06/06			0197	3000	150	120	N	21	8500**	U7	90	AV	Non	Non
										8877	7	120	AV	Non	Non
										8877_13B	13	120	AV	Non	Non
JUMPY III															
Fourgon Découpe de pare-chocs non visible sur L2 Activation obligatoire du faisceau spécifique chez Citroën Attention : Faisceau spécifique 304157300113 se monte jusqu'à 10/19	06/16			304181600001	2500	104	45	N	26	304191300107	7	60	AR	Oui	Oui
										304157300113	13	90	AR	Oui	Oui
										8500**	U7	90	AV	Non	Non
Fourgon Activation obligatoire du faisceau spécifique chez Citroën Attention : Faisceau spécifique 304157300113 se monte jusqu'à 10/19	06/16			335105600001	2500	104	60	N	26	304191300107	7	60	AR	Oui	Oui
										304157300113	13	90	AR	Oui	Oui
										8500**	U7	90	AV	Non	Non
Fourgon Activation obligatoire du faisceau spécifique chez Citroën Attention : Faisceau spécifique 304157300113 se monte jusqu'à 10/19	06/16			335106600001	2500	104	60	N	27	304191300107	7	60	AR	Oui	Oui
										304157300113	13	90	AR	Oui	Oui
										8500**	U7	90	AV	Non	Non
JUMPY II															
Fourgon Minibus - Sauf véhicules équipés de radars de recul et 4x4 Sauf suspensions hydrauliques et pneumatiques	03/07	05/16		01107	2000	80	120	ON	22,5	8000	7	60	AR	Oui	Oui
										8000_13B	13	60	AR	Oui	Oui
										8500**	U7	90	AV	Non	Non
Fourgon Minibus - Sauf véhicules avec suspensions hydrauliques et pneumatiques et 4x4	03/07	05/16		5371	2000	130	120	ON	23	8000	7	60	AR	Oui	Oui
										8000_13B	13	60	AR	Oui	Oui
										8500**	U7	90	AV	Non	Non
Fourgon Minibus - Sauf véhicules avec suspensions hydrauliques et pneumatiques et 4x4	03/07	05/16		01108	2000	130	180	ON	23	8000	7	60	AR	Oui	Oui
										8000_13B	13	60	AR	Oui	Oui
										8500**	U7	90	AV	Non	Non
JUMPY I															
Fourgon Minibus Type U6U -Sauf GPL et rallongé	01/94	02/07		0379	1300	80	120	N	23	8844	7	45	AR	Non	Non
										8526	U7	45	AR	Non	Non
NEMO															
Fourgonnette Multispace - Sauf GPL	02/08			01110	1300	75	120	ON	17	8336	7	120	AV	Non	Non
										8336_13B	13	120	AV	Non	Oui
										8500**	U7	90	AV	Non	Non
Fourgonnette Multispace - Sauf GPL	02/08			5023	1300	75	120	ON	17	8336	7	120	AV	Non	Non
										8336_13B	13	120	AV	Non	Oui
										8500**	U7	90	AV	Non	Non
Fourgonnette Multispace - Sauf GPL	02/08			01111	1300	75	120	ON	17	8336	7	120	AV	Non	Non
										8336_13B	13	120	AV	Non	Oui
										8500**	U7	90	AV	Non	Non
SAXO															
Berline 3 et 5 portes -Types S0 - S1	01/96			0167	700	50	60	N	16	8526	U7	45	AR	Non	Non
SPACETOURER															
Fourgon Type G9 Découpe de pare-chocs non visible sur L2 Activation obligatoire du faisceau spécifique chez Citroën Attention : Faisceau spécifique 304157300113 se monte jusqu'à 10/19	06/16			304181600001	2500	104	45	N	26	304191300107	7	60	AR	Oui	Oui
										304157300113	13	90	AR	Oui	Oui
										8500**	U7	90	AV	Non	Non
Fourgon Activation obligatoire du faisceau spécifique chez Citroën Attention : Faisceau spécifique 304157300113 se monte jusqu'à 10/19	06/16			335105600001	2500	104	60	N	26	304191300107	7	60	AR	Oui	Oui
										304157300113	13	90	AR	Oui	Oui
										8500**	U7	90	AV	Non	Non
Fourgon Activation obligatoire du faisceau spécifique chez Citroën Attention : Faisceau spécifique 304157300113 se monte jusqu'à 10/19	06/16			335106600001	2500	104	60	N	27	304191300107	7	60	AR	Oui	Oui
										304157300113	13	90	AR	Oui	Oui
										8500**	U7	90	AV	Non	Non

Désignation	31		Rotule	Réf.	←	↓	⌚	✂	Kg	Réf.	Type Faisceau	Branchement AV/AR	Passage valise	Gestion radars recul	
	DE	À													
XANTIA															
Berline Type X2	01/93		 2Tr	0180*	1500	85	120	ON	22	8526	U7	45	AR	Non	Non
Break Type X2	01/95		 2Tr	0172*	1500	85	120	N	21	8526	U7	45	AR	Non	Non
XSARA															
Break Type N2	01/98		 2Tr	0174*	1300	78	120	N	24	8526	U7	45	AR	Non	Non
XSARA PICASSO															
Monospace Type CH	09/05		 L	5409	1300	90	120	N	16	8500**	U7	90	AV	Non	Non
Monospace Type CH	09/99	09/05	 L	5409	1300	90	120	N	16	8759	7	60	AR	Non	Non
										8526	U7	45	AR	Non	Non
DACIA															
DOKKER															
Dokker et Dokker Van Sauf Stepway	11/12		 2Tr	316351	1200	75	60	N	19,5	8084	7	60	AV	Non	Oui
										8084_13B	13	60	AV	Non	Oui
										8500**	U7	90	AV	Non	Non
Dokker et Dokker Van Type X67 - Sauf Stepway	11/12		 L	316333	1200	75	60	N	19,5	8084	7	60	AV	Non	Oui
										8084_13B	13	60	AV	Non	Oui
										8500**	U7	90	AV	Non	Non
Dokker et Dokker Van Type X67 - Sauf Stepway Sur modèles avec réservoir AD Blue, nécessité de déposer le réservoir	11/12		 L	316334	1200	75	60	N	19,5	8084	7	60	AV	Non	Oui
										8084_13B	13	60	AV	Non	Oui
										8500**	U7	90	AV	Non	Non
DUSTER															
4x4 et 4 x 2 Types SR & HS Sur modèles avec réservoir AD Blue, il est conseillé de le déposer + passage à la valise	12/17		 L	316468600001	1500	75	90	N	17	8134	7	120	AV	Non	Inter
										8134_13B	13	120	AV	Non	Inter
										8500**	U7	90	AV	Non	Non
4 x 4 et 4 x 2 Phase 2	01/13	11/17	 2Tr	316364	1600	75	60	N	18	8147	7	120	AV	Non	Inter
										8147_13B	13	120	AV	Non	Oui
										8500**	U7	90	AV	Non	Non
4 x 4 et 4 x 2 Phase 2	01/13	11/17	 L	316365	1600	75	60	N	16,5	8147	7	120	AV	Non	Inter
										8147_13B	13	120	AV	Non	Oui
										8500**	U7	90	AV	Non	Non
4 x 4 et 4 x 2 Phase 2	01/13	11/17	 2Tr	316366	1600	75	60	ON	18,5	8147	7	120	AV	Non	Inter
										8147_13B	13	120	AV	Non	Oui
										8500**	U7	90	AV	Non	Non
4 x 4 et 4 x 2 Phase 1	03/10	01/13	 2Tr	316364	1600	75	60	N	18	8005	7	45	AR	Non	Inter
										8005_13B	13	45	AR	Non	Inter
										8526	U7	45	AR	Non	Non
4 x 4 et 4 x 2 Phase 1	03/10	01/13	 L	316365	1600	75	60	N	16,5	8005	7	45	AR	Non	Inter
										8005_13B	13	45	AR	Non	Inter
										8526	U7	45	AR	Non	Non
4 x 4 et 4 x 2 Phase 1	03/10	01/13	 2Tr	316366	1600	75	60	ON	18,5	8005	7	45	AR	Non	Inter
										8005_13B	13	45	AR	Non	Inter
										8526	U7	45	AR	Non	Non
4 x 4 et 4 x 2 Phase 1	03/10	01/13	 2Tr	04191*	1500	75	120	ON	18,7	8005	7	45	AR	Non	Inter
										8005_13B	13	45	AR	Non	Inter
										8526	U7	45	AR	Non	Non
LOGDY															
Monospace 7 places - Types JSD / JSR -Sauf Stepway	06/12		 L	316345	1400	75	45	N	19,5	8066_13B	13	90	AV	Non	Oui
										8500**	U7	90	AV	Non	Non
Monospace 5 et 7 places -Types JSD / JSR - Se monte sur Stepway	06/12		 2Tr	316324	1400	75	45	N	19,5	8066_13B	13	90	AV	Non	Oui
										8500**	U7	90	AV	Non	Non
LOGAN II															
Berline coffre Types 4SD/4SR Ne se monte pas sur Stepway Faisceau spécifique jusqu'à 12/16	01/13		 L	316343	1100	75	90	N	14	316338300107	7	90	AR	Non	Inter
										8106_13B	13	90	AR	Non	Inter
										8500**	U7	90	AV	Non	Non
Berline coffre Types 4SD/4SR Ne se monte pas sur Stepway Faisceau spécifique jusqu'à 12/16	01/13		 2Tr	316344	1100	75	90	N	16	316338300107	7	90	AR	Non	Inter
										8106_13B	13	90	AR	Non	Inter
										8500**	U7	90	AV	Non	Non

Désignation	31		Rotule	Réf.	←	↓	⌚	✂	Kg	Réf.	Type Faisceau	⌚	Branchement AV/AR	Passage valise	Gestion radars recul
	DE	À													
LOGAN I															
Berline coffre Phase II - Sauf GPL	08/08	12/12		04160	1100	75	120	N	18	8361	7	45	AR	Non	Inter
										8526	U7	45	AR	Non	Non
Berline coffre Phase I - Sauf GPL	05/05	07/08		04160	1100	75	120	N	18	8526	U7	45	AR	Non	Non
LOGAN MCV II															
Break	06/13			316341	1150	75	45	N	15	8106_13B	13	60	AR	Non	Inter
										8500**	U7	90	AV	Non	Non
Break	06/13			316342	1150	75	45	N	18,5	8106_13B	13	60	AR	Non	Inter
										8500**	U7	90	AV	Non	Non
LOGAN MCV I															
Break Type KS -Sauf GPL	01/08	06/13		04180	1300	75	60	N	24,2	8362	7	45	AR	Non	Inter
										8526	U7	45	AR	Non	Non
Break Type KS -Sauf GPL	01/08	06/13		04146	1300	75	60	N	22,6	8362	7	45	AR	Non	Inter
										8526	U7	45	AR	Non	Non
Break Type KS -Sauf GPL	01/08	06/13		04181	1300	75	60	N	20	8362	7	45	AR	Non	Inter
										8526	U7	45	AR	Non	Non
Break Type KS -Sauf GPL	09/06	12/07		04180	1300	75	60	N	24,2	8910*	7	45	AR	Non	Inter
										8526	U7	45	AR	Non	Non
Break Type KS -Sauf GPL	09/06	12/07		04146	1300	75	60	N	22,6	8910*	7	45	AR	Non	Inter
										8526	U7	45	AR	Non	Non
Break Type KS -Sauf GPL	09/06	12/07		04181	1300	75	60	N	20	8910*	7	45	AR	Non	Inter
										8526	U7	45	AR	Non	Non
LOGAN PICK UP															
Pick up Type RTF	01/09			04180	1300	75	60	N	24,2	8526	U7	45	AR	Non	Non
Pick up Type RTF	01/09			04146	1300	75	60	N	22,6	8526	U7	45	AR	Non	Non
Pick up Type RTF	01/09			04181	1300	75	60	N	20	8526	U7	45	AR	Non	Non
LOGAN VAN															
Van Type KS -Sauf GPL	01/09			04180	1300	75	60	N	24,2	8362	7	45	AR	Non	Inter
										8526	U7	45	AR	Non	Non
Van Type KS -Sauf GPL	01/09			04146	1300	75	60	N	22,6	8362	7	45	AR	Non	Inter
										8526	U7	45	AR	Non	Non
Van Type KS -Sauf GPL	01/09			04181	1300	75	60	N	20	8362	7	45	AR	Non	Inter
										8526	U7	45	AR	Non	Non
SANDERO II															
Berline Types 5SD / 5SR Restylée Attention : Faisceaux Spé ne se montent que jusqu'à 12/2016	01/13			316343	1100	75	90	ON	14	8105	7	60	AR	Non	Inter
										8105_13B	13	60	AR	Non	Inter
										8500**	U7	90	AV	Non	Non
Berline Types 5SD / 5SR Restylée Attention : Faisceaux Spé ne se montent que jusqu'à 12/2016	01/13			316344	1100	75	90	ON	16	8105	7	60	AR	Non	Inter
										8105_13B	13	60	AR	Non	Inter
										8500**	U7	90	AV	Non	Non
SANDERO I															
Berline Type BSD -Sauf GPL (pas le droit de tracter)	07/08	01/13		5476	1355	75	60	ON	17	8363	7	45	AR	Non	Inter
										8526	U7	45	AR	Non	Non
SANDERO STEPWAY II															
Berline Types 5SD / 5SR - Sauf GPL Attention : Faisceaux Spé ne se montent que jusqu'à 12/2016	12/12			316343	1100	75	90	ON	14	8105	7	60	AR	Non	Inter
										8105_13B	13	60	AR	Non	Inter
										8500**	U7	90	AV	Non	Non
Berline Types 5SD / 5SR - Sauf GPL Attention : Faisceaux Spé ne se montent que jusqu'à 12/2016	12/12			316344	1100	75	90	ON	16	8105	7	60	AR	Non	Inter
										8105_13B	13	60	AR	Non	Inter
										8500**	U7	90	AV	Non	Non
DAIHATSU															
CHARADE															
Berline	05/11			5421	1200	75	60	N	17	8056_13B	13	120	AV	Non	Oui
										8500**	U7	90	AV	Non	Non
Berline	05/11			335455	1150	50	75	ON	18,7	8056_13B	13	120	AV	Non	Oui
										8500**	U7	90	AV	Non	Non





















* Jusqu'à épuisement du stock
** existe en 13 brochures réf 8500_13B

*** Pour l'utilisation de TecDoc, veuillez vous référer au guide de correspondance des références à la fin du catalogue

Désignation	DE	À	Rotule	Réf.						Réf.	Type Faisceau	Branchement AV/AR	Passage valise	Gestion radars	Recul	
DODGE																
JOURNEY																
Break Type JC49	06/08			5216	1600	80	75	OV	18	8500**	U7	90	AV	Non	Non	
Break Type JC49	06/08			4804	1600	80	90	OV	15,8	8500**	U7	90	AV	Non	Non	
MAGNUM																
Break	01/07			5123*	2000	80	60	OV	21	8500**	U7	90	AV	Non	Non	
NITRO																
4 x 4 Type KA - Se monte sur modèles SXT avec roues 20 pouces - Sauf SRT	03/08	12/12		342131	3500	140	90	N	30	8371_13B	13	60	AV	Non	Non	
										8500**	U7	90	AV	Non	Non	
FIAT																
500																
Berline et cabriolet 3 portes - Sauf Abarth, 135 CV, Sauf Electric - Se monte sur FL 2015	07/15			306506600001	800	60	90	ON	18	306311300113	13	90	AV	Non	Non	
										8500**	U7	90	AV	Non	Non	
Berline et cabriolet 3 portes - Sauf Abarth, 135 CV, Sauf Electric - Se monte sur FL 2015	07/07	07/15		306506600001	800	60	90	ON	18	306560300113	13	90	AV	Non	Non	
										8500**	U7	90	AV	Non	Non	
Berline et cabriolet 3 portes - Sauf Abarth, 135 CV, Sauf Electrc	07/07			306503600001	800	60	90	ON	15	306311300113	13	90	AV	Non	Non	
										8500**	U7	90	AV	Non	Non	
500 L																
5 portes Egalement pour modèles Trekking et Living Sauf Cross	10/12	06/17		306401	1200	90	60	ON	18	8083	7	120	AV	Non	Non	
										8083_13B	13	120	AV	Non	Non	
										8500**	U7	90	AV	Non	Non	
5 portes Egalement pour modèles Trekking et Living Sauf Cross	10/12	06/17		306400	1200	90	60	ON	21	8083	7	120	AV	Non	Non	
										8083_13B	13	120	AV	Non	Non	
										8500**	U7	90	AV	Non	Non	
500 S																
Citadine Se monte aussi sur modèles cabriolet - Sauf Abarth, sauf 135 CV	02/16			306505600001	800	60	60	ON	15	306311300113	13	90	AV	Non	Non	
										8500**	U7	90	AV	Non	Non	
Citadine	02/16			306506600001	800	60	60	ON	18	306311300113	13	90	AV	Non	Non	
										8500**	U7	90	AV	Non	Non	
500 X																
5 portes Egalement pour modèles Street, Trekking, Cross - Sauf AdBlue Attention Faisceaux spé : 306441300107 & 306441300113 jusqu'à 09/2018 306527300113 après 10/2018	02/15			342196	1500	100	90	ON	21	306441300107	7	90	AR	Non	Oui	
										306441300113	13	120	AV	Non	Oui	
										306527300113	13	120	AV	Non	Oui	
										8500**	U7	90	AV	Non	Non	
5 portes Egalement pour modèles Street, Trekking, Cross - Sauf AdBlue Attention Faisceaux spé : 306441300107 & 306441300113 jusqu'à 09/2018 306527300113 après 10/2018	02/15			342197	1500	100	90	ON	21	306441300107	7	90	AR	Non	Oui	
										306441300113	13	120	AV	Non	Oui	
										306527300113	13	120	AV	Non	Oui	
										8500**	U7	90	AV	Non	Non	
DOBLO / CARGO																
Multispace Type 263 -Sauf modèles GPL (CNG)	02/10			2Tr	306370	1500	100	120	OV	25	8100	7	90	AV	Non	Oui
										8100_13B	13	90	AV	Non	Oui	
										8500**	U7	90	AV	Non	Non	
Multispace Type 263 -Sauf modèles GPL (CNG)	02/10				306368	1500	100	60	OV	23	8100	7	90	AV	Non	Oui
										8100_13B	13	90	AV	Non	Oui	
										8500**	U7	90	AV	Non	Non	
Multispace Type 263 -Sauf modèles GPL (CNG)	02/10				306369	1500	100	120	OV	25	8100	7	90	AV	Non	Oui
										8100_13B	13	90	AV	Non	Oui	
										8500**	U7	90	AV	Non	Non	
Multispace Type 263 -Uniquement pour modèles GPL (CNG)	02/10			2Tr	306382	1000	75	60	OV	25	8100	7	90	AV	Non	Oui
										8100_13B	13	90	AV	Non	Oui	
										8500**	U7	90	AV	Non	Non	
Multispace Types 119 et 223	11/00	02/10		2Tr	06105	1100	60	180	ON	18	8100	7	90	AV	Non	Oui
										8100_13B	13	90	AV	Non	Oui	
										8500**	U7	90	AV	Non	Non	
Multispace Types 119 et 223	11/00	01/10			5262	1300	90	120	ON	20	8100	7	90	AV	Non	Oui
										8526	U7	45	AR	Non	Non	
										8526	U7	45	AR	Non	Non	

* Jusqu'à épuisement du stock
** existe en 13 brochures réf 8500_13B

*** Pour l'utilisation de TecDoc, veuillez vous référer au guide de correspondance des références à la fin du catalogue

Désignation	DE	À	Rotule	Réf.							Réf.	Type Faisceau	Branchement AV/AR	Passage valise	Gestion radars	recul
DOBLO WORKUP																
Pick up	08/11			306393	1500	100	90	N	28	8094	7	120	AV	Non	Non	
										8094_13B	13	120	AV	Non	Non	
										8500**	U7	90	AV	Non	Non	
DUCATO III																
Fourgon Type 250 -Y compris rallongé, 4x4 et restyling 2014 - Sauf véhicules avec suspensions hydrauliques Le faisceau spécifique 8038 7&13B se monte à partir du n° de châssis 1948841 (numéro dans la porte).	02/11			0197	3000	150	120	ON	21	8038	7	120	AV	Non	Non	
										8038_13B	13	120	AV	Non	Oui	
										8500**	U7	90	AV	Non	Non	
Fourgon Type 250 -Y compris rallongé et 4x4 - Sauf véhicules avec suspensions hydrauliques	06/06	01/11		0197	3000	150	120	ON	21	8876	7	120	AV	Non	Oui	
										8876-13B	13	105	AV	Non	Oui	
										8500**	U7	90	AV	Non	Non	
Plateau Type 250 -Y compris rallongé -Sauf véhicules avec suspensions hydrauliques	06/06			0197	3000	150	120	N	21	8877	7	120	AV	Non	Non	
										8877_13B	13	120	AV	Non	Non	
										8500**	U7	90	AV	Non	Non	
DUCATO II																
Fourgon et Plateau Types 230 et 240 - Sauf 4x4 et véhicules équipés de suspensions hydrauliques	02/95	05/06		0178	2000	130	120	N	29	8690	U7	45	AR	Non	Non	
FIORINO / QUBO																
Fourgonnette Multispace - Type 225 Sauf modèles GPL	02/08			01110	1300	75	120	ON	17	8336	7	120	AV	Non	Non	
										8336_13B	13	120	AV	Non	Oui	
										8500**	U7	90	AV	Non	Non	
Fourgonnette Multispace - Type 225 Sauf modèles GPL	02/08			5023	1300	75	120	ON	17	8336	7	120	AV	Non	Non	
										8336_13B	13	120	AV	Non	Oui	
										8500**	U7	90	AV	Non	Non	
Fourgonnette Multispace - Type 225 Sauf modèles GPL	02/08			01111	1300	75	120	ON	17	8336	7	120	AV	Non	Non	
										8336_13B	13	120	AV	Non	Oui	
										8500**	U7	90	AV	Non	Non	
FREEMONT																
4 x 4 Sauf Freemont Cross	09/11			5216	1600	80	75	OV	18	8500**	U7	90	AV	Non	Non	
4 x 4 Sauf Freemont Cross	09/11			4804	1600	80	90	OV	15,8	8500**	U7	90	AV	Non	Non	
FULLBACK																
Pick-up	06/16			340124600001	3100	125	60	N	32	340136300107	7	90	AV	Non	Inter	
										340136300113	13	120	AV	Non	Inter	
										8500**	U7	90	AV	Non	Non	
MULTIPLA I ET II																
Monospace Type 186	09/04	10/09		0697	1300	70	120	N	24	8996	7	60	AR	Non	Non	
										8526	U7	45	AR	Non	Non	
										8928	7	60	AR	Non	Non	
Monospace Type 186	11/98	08/04		0697	1300	70	120	N	24	8526	U7	45	AR	Non	Non	
PALIO																
Break Week-end-Type 178 -Sauf GPL	01/96			0696*	1200	70	120	N	25	8526	U7	45	AR	Non	Non	
PANDA III																
Berline Type 312 -2 roues motrices - Sauf GPL	02/12			306385	1000	70	60	OV	19	8082	7	120	AV	Non	Non	
										8500**	U7	90	AV	Non	Non	
										8082	7	120	AV	Non	Non	
Berline Type 312 -2 roues motrices - Sauf GPL	02/12			306394	1000	70	60	ON	19,5	8500**	U7	90	AV	Non	Non	
PANDA II																
4 x 2 Type 169 -Sauf 4x4 et GPL	09/03	01/12		5096	900	60	60	N	18	8377	7	45	AV	Non	Non	
										8500**	U7	90	AV	Non	Non	
4 x 4 Type 169 -Sauf GPL	06/04			5319	800	60	60	N	14	8377	7	45	AV	Non	Non	
										8500**	U7	90	AV	Non	Non	
PANDA 4x4																
4 x 4 Se monte sur 4x2 Trekking et City - Sauf GPL	10/12			306388	900	60	60	ON	18	8082	7	120	AV	Non	Non	
										8500**	U7	90	AV	Non	Non	
4 x 4 Se monte sur 4x2 Trekking et City - Sauf GPL	10/12			306389	900	60	60	ON	19,5	8082	7	120	AV	Non	Non	
										8500**	U7	90	AV	Non	Non	

* Jusqu'à épuisement du stock
** existe en 13 brochures réf 8500_13B

*** Pour l'utilisation de TecDoc, veuillez vous référer au guide de correspondance des références à la fin du catalogue

Désignation	31		Rotule	Réf.	←	↓	⌚	✂	Kg	Réf.	Type Faisceau	⌚	Branchement AV/AR	Passage valise	Gestion radars recul	
	DE	À														
PANDA CROSS																
4 x 4 & 4x2 City cross Sauf GPL	10/14			306388	900	60	60	ON	18	8082	7	120	AV	Non	Non	
										8500**	U7	90	AV	Non	Non	
4 x 4 & 4x2 City cross Sauf GPL	10/14			306389	900	60	60	ON	19,5	8082	7	120	AV	Non	Non	
										8500**	U7	90	AV	Non	Non	
PUNTO																
Berline 3 portes - Type 188 -Sauf sporting, cabriolet et 5 portes	09/99	06/03		06103	1100	70	120	N	23	8526	U7	45	AR	Non	Non	
PUNTO EVO																
Berline 3 et 5 portes - Type 199	10/09			5318	1000	60	60	ON	16	8500**	U7	90	AV	Non	Non	
Berline 3 et 5 portes - Type 199	10/09			306374	1100	75	90	ON	19	8500**	U7	90	AV	Non	Non	
PUNTO GRANDE																
Berline 3 et 5 portes - Type 199	10/05	10/09		5318	1000	60	60	ON	16	8875	7	60	AV	Non	Non	
										8500**	U7	90	AV	Non	Non	
Berline 3 et 5 portes - Type 199	10/05	10/09		306374	1100	75	90	ON	19	8875	7	60	AV	Non	Non	
										8500**	U7	90	AV	Non	Non	
SCUDO II																
Fourgon Minibus - Sauf véhicules équipés de radars de recul, sauf suspensions hydrauliques et pneumatiques, 4x4	03/07	2016		01107	2000	80	120	ON	22,5	8000	7	60	AR	Oui	Oui	
										8000_13B	13	60	AR	Oui	Oui	
										8500**	U7	90	AV	Non	Non	
Fourgon Minibus - Sauf suspensions hydrauliques et 4x4	03/07	2016		5371	2000	130	120	ON	23	8000	7	60	AR	Oui	Oui	
										8000_13B	13	60	AR	Oui	Oui	
										8500**	U7	90	AV	Non	Non	
Fourgon Minibus - Sauf suspensions hydrauliques et 4x4	03/07	2016		01108	2000	130	180	ON	23	8000	7	60	AR	Oui	Oui	
										8000_13B	13	60	AR	Oui	Oui	
										8500**	U7	90	AV	Non	Non	
SCUDO																
Fourgon Minibus Type 220 - Sauf GPL et rallongé	01/94	02/07		0379	1300	80	120	N	23	8844	7	45	AR	Non	Non	
										8526	U7	45	AR	Non	Non	
SEDICI																
4 x 4	04/06	12/14		5372	1200	70	120	ON	24	8984	7	45	AR	Non	Non	
										8500**	U7	90	AV	Non	Non	
STILO																
Multiwagon Break Type 192	01/03			5091	1410	60	120	ON	20	8500**	U7	90	AV	Non	Non	
STRADA																
Pick-up Se monte sur véhicules 2012-	06/99			06123*	1300	75	180	N	13	8526	U7	45	AR	Non	Non	
TALENTO																
Fourgon Type 296 - Se monte aussi sur 125 DCI, 140 DCI et 145 DCI.	06/16			4 Tr	316408600001	2000	80	60	N	23	8137	7	70	AR	Non	Inter
											8137_13B	13	70	AR	Non	Inter
											8500**	U7	90	AV	Non	Non
Fourgon Se monte sur 125 DCI, 140 DCI et 145 DCI.	06/16			316312600001	2000	80	60	N	25	8137	7	70	AR	Non	Inter	
										8137_13B	13	70	AR	Non	Inter	
										8500**	U7	90	AV	Non	Non	
TIPO																
Coffre	05/16			306476600001	1200	60	90	ON	22	306467300113	13	105	AV	Non	Oui	
										8500**	U7	90	AV	Non	Non	
Hayon Sauf Tipo Sport	09/16			306405600001	1500	60	90	ON	22	306469300113	13	120	AV	Non	Oui	
										8500**	U7	90	AV	Non	Non	
SW	09/16			306407600001	1500	60	90	ON	21	306469300113	13	120	AV	Non	Oui	
										8500**	U7	90	AV	Non	Non	
ULYSSE II																
Monospace Type 179	10/05			315098	1900	100	75	ON	20	8000	7	60	AR	Oui	Oui	
										8000_13B	13	60	AR	Oui	Oui	
										8500**	U7	90	AV	Non	Non	
Monospace Type 179	10/05	07/11		01106	1900	100	120	ON	22	8000	7	60	AR	Oui	Oui	
										8000_13B	13	60	AR	Oui	Oui	
										8500**	U7	90	AV	Non	Non	

* Jusqu'à épuisement du stock

















41 **existe en 13 brochures réf 8500_13B

*** Pour l'utilisation de TecDoc, veuillez vous référer au guide de correspondance des références à la fin du catalogue

Désignation	31		Rotule	Réf.	←	↓	⌚	✂	Kg	Réf.	Type Faisceau	⌚	Branchement AV/AR	Passage valise	Gestion radars recul
	DE	À													
Monospace Type 179	09/02	09/05		315098	1900	100	75	ON	20	8526	U7	45	AR	Non	Non
Monospace Type 179	09/02	09/05		01106	1900	100	120	ON	22	8526	U7	45	AR	Non	Non
ULYSSE I															
Monospace Type 220 -Sauf GPL et rallongé	01/94	09/02		0379	1300	80	120	ON	23	8526	U7	45	AR	Non	Non
FORD															
B-MAX															
Monospace 5 portes	09/12			307397	900	65	65	N	18,5	8132	7	60	AV	Non	Non
										8132_13B	13	60	AV	Non	Non
										8500**	U7	90	AV	Non	Non
Monospace 5 portes	09/12			307333	900	65	65	N	19,5	8132	7	60	AV	Non	Non
										8132_13B	13	60	AV	Non	Non
										8500**	U7	90	AV	Non	Non
C-MAX															
Monospace 5 places - Type Bj Faisc. Spé pour véhicules pré-équipés	06/15			307508	1800	75	60	N	24	307539300107	7	90	AR	Oui	Inter
										307539300113	13	90	AR	Oui	Inter
										8500**	U7	90	AV	Non	Non
Monospace 5 places - Type Bj Ok pour Hayon mains libres Faisc. Spé pour véhicules pré-équipés	06/15			307507	1800	90	120	N	21	307539300107	7	90	AR	Oui	Inter
										307539300113	13	90	AR	Oui	Inter
										8500**	U7	90	AV	Non	Non
Monospace 5 places - Type Bj Pour le faisceau spécifique, certains véhicules ne sont pas pré-équipés, commandez en plus du faisceau la réf. 8099*	11/10	06/15		307492	1800	75	120	OV	19,5	307402300107	7	45	AR	Non	Oui
										307402300113	13	45	AR	Non	Oui
										8500**	U7	90	AV	Non	Non
Monospace 5 places - Type Bj Pour le faisceau spécifique, certains véhicules ne sont pas pré-équipés, commandez en plus du faisceau la réf. 8099*	11/10	06/15		307507	1800	90	120	N	21	307402300107	7	45	AR	Non	Oui
										307402300113	13	45	AR	Non	Oui
										8500**	U7	90	AV	Non	Non
ECOSPORT															
SUV Seulement pour véhicules avec des trous taraudés dans le châssis - Sauf 4 roues motrices Faisceau spécifique uniquement pour véhicule pré-équipée	10/17			307636600001	1100	80	60	ON	22	307489300113	13 WLC 2.0	60	AR	Oui	Inter
										8500**	U7	90	AV	Non	Non
SUV Seulement pour véhicules avec des trous taraudés dans le châssis - Sauf 4 roues motrices Faisceau spécifique uniquement pour véhicule pré-équipée	10/17			307637600001	1100	80	60	ON	25	307489300113	13 WLC 2.0	60	AR	Oui	Inter
										8500**	U7	90	AV	Non	Non
EDGE															
SUV Se monte sur véhicules avec réservoir AD Blue	07/16			307494600001		90		N	28	307495300113	13	45	AR	Non	Oui
										8500**	U7	90	AV	Non	Non
SUV Se monte sur véhicules avec réservoir AD Blue	07/16			307495600001	2200	90	90	N	29	307495300113	13	45	AR	Non	Oui
										8500**	U7	90	AV	Non	Non
FIESTA															
Citadine Pour véhicules avec toit panoramique électrique : attelage uniquement pour les modèles avec moteur 1,1L	07/17			307658600001	1000	65	75	ON	17	307599300113	13 WLC 2.0	90	AV	Non	Inter
										8500**	U7	90	AV	Non	Non
Citadine Pour véhicules avec toit panoramique électrique : attelage uniquement pour les modèles avec moteur 1,1L	07/17			307659600001	1000	65	75	ON	18	307599300113	13 WLC 2.0	90	AV	Non	Inter
										8500**	U7	90	AV	Non	Non
Berline Type JA8 - Sauf Sport - Se monte sur Zetec S, Titanium et Fiesta Van à partir de 2011 - Faisceau spécifique jusqu'à 11/12 et pas pour les véhicules équipés du contrôle d'ampoules usées	12/12	06/17		08105	1100	50	90	OV	14	8500**	U7	90	AV	Non	Non
Berline Type JA8 - Sauf Sport - Se monte sur Titanium, Zetec S et sur Fiesta Van à partir de 2011 - Faisceau spécifique jusqu'à 11/12 et pas pour les véhicules équipés du contrôle d'ampoules usées	12/12	06/17		08104	1100	50	90	OV	17	8500**	U7	90	AV	Non	Non
										8380	7	60	AR	Non	Non
Berline Type JA8 -Sauf Sport - Se monte sur Zetec S, Titanium et Fiesta Van à partir de 2011 - Faisceau spécifique jusqu'à 11/12 et pas pour les véhicules équipés du contrôle d'ampoules usées	10/08	11/12		08105	1100	50	90	OV	14	8526	U7	45	AR	Non	Non

* Jusqu'à épuisement du stock
** existe en 13 brochures réf 8500_13B

*** Pour l'utilisation de TecDoc, veuillez vous référer au guide de correspondance des références à la fin du catalogue

Désignation	31		L Rotule	Réf.	←	↓	⌚	✂	Kg	Réf.	Type Faisceau	L	Branchement AV/AR	Passage Valise	Gestion radars recul
	DE	À													
Berline Type JA8 - Sauf Sport - Se monte sur Titanium, Zetec S et sur Fiesta Van à partir de 2011 - Faisceau spécifique jusqu'à 11/12 et pas pour les véhicules équipés du contrôle d'ampoules usées	10/08	11/12		08104	1100	50	90	OV	17	8380	7	60	AR	Non	Non
										8526	U7	45	AR	Non	Non
Berline Types JD et JH - Sauf ST 150 CV	04/02	09/08		0883	900	50	120	ON	18	8526	U7	45	AR	Non	Non
Berline Sauf ST	04/02	09/08		307283	1050	75	75	OV	13,7	8526	U7	45	AR	Non	Non
FIESTA AFFAIRES															
Berline Affaires - Sauf Sport - Se monte sur Zetec S et Titanium - Faisceau spécifique jusqu'à 11/12 et pas pour les véhicules équipés du contrôle d'ampoules usées	2011			08105	1100	50	90	ON	14	8380	7	60	AR	Non	Non
										8526	U7	45	AR	Non	Non
Berline Affaires - Sauf Sport - Se monte sur Zetec S et Titanium - Faisceau spécifique jusqu'à 11/12 et pas pour les véhicules équipés du contrôle d'ampoules usées	2011			08104	1100	50	90	ON	17	8380	7	60	AR	Non	Non
										8526	U7	45	AR	Non	Non
Berline Type JC - Sauf ST 150 CV	04/02	2010		0883	900	50	120	ON	18	8526	U7	45	AR	Non	Non
FOCUS IV															
Berline Active	01/19			307652600001	1800	90	60	ON	22	307490300113	13 WLC 2.0	75	AV	Oui	Oui
										8500**	U7	90	AV	Non	Non
Berline Active	01/19			307653600001	1800	90	60	ON	25	307490300113	13 WLC 2.0	75	AV	Oui	Oui
										8500**	U7	90	AV	Non	Non
Berline Hayon Type HN (5 portes) Se monte aussi sur Focus ST Line	09/18			307652600001	1800	90	60	ON	22	307490300113	13 WLC 2.0	75	AV	Oui	Oui
										8500**	U7	90	AV	Non	Non
Berline Hayon Type HN (5 portes) Se monte aussi sur Focus ST Line	09/18			307653600001	1800	90	60	ON	25	307490300113	13 WLC 2.0	75	AV	Oui	Oui
										8500**	U7	90	AV	Non	Non
Berline Hayon Type HP Type HN (5 portes) Se monte aussi sur Focus ST Line	09/18			307652600001	1800	90	60	ON	22	307490300113	13 WLC 2.0	75	AV	Oui	Oui
										8500**	U7	90	AV	Non	Non
Berline Hayon Type HP Type HN (5 portes) Se monte aussi sur Focus ST Line	09/18			307653600001	1800	90	60	ON	25	307490300113	13 WLC 2.0	75	AV	Oui	Oui
										8500**	U7	90	AV	Non	Non
FOCUS III															
Berline Hayon Se monte sur restyling 2014 Sauf EcoBoost S et Electric - Pour le faisceau spécifique, certains véhicules ne sont pas pré-équipés, commander en plus du faisceau la réf. 8099*. Selon les exigences Ford, certains modèles 1,0 L nécessitent le remplacement de la pompe à eau, vérifier le TSB 35/2012 avec votre agent Ford	03/11	08/18		307459	1500	90	60	N	60	307402300107	7	45		Non	Oui
										307402300113	13	45		Non	Oui
										8500**	U7	90	AV	Non	Non
Berline Hayon Se monte sur restyling 2014 Sauf EcoBoost S et Electric Pour le faisceau spécifique, certains véhicules ne sont pas pré-équipés, commander en plus du faisceau, la réf. 8099*. Selon les exigences Ford, certains modèles 1,0 L nécessitent le remplacement de la pompe à eau, vérifier le TSB 35/2012 avec votre agent Ford	03/11	08/18		307461	1500	90	60	ON	21	307402300107	7	45		Non	Oui
										307402300113	13	45		Non	Oui
										8500**	U7	90	AV	Non	Non
Break Se monte sur restyling 2014 Sauf ST 225 CV, EcoBoost S et Electric Pour le faisceau spécifique, certains véhicules ne sont pas pré-équipés, commandez en plus du faisceau, la réf. 8099*. Selon les exigences Ford, certains modèles 1,0 L GTDI nécessitent le remplacement de la pompe à eau, vérifier le TSB 35/2012 avec votre agent Ford	04/11	08/18		307456	1500	90	60	ON	60	307402300107	7	45		Non	Oui
										307402300113	13	45		Non	Oui
										8500**	U7	90	AV	Non	Non
Break Se monte sur restyling 2014 - Sauf ST 225 CV, EcoBoost S et Electric Pour le faisceau spécifique, certains véhicules ne sont pas pré-équipés, commandez en plus du faisceau, la réf. 8099*. Selon les exigences Ford, certains modèles 1,0 L GTDI nécessitent le remplacement de la pompe à eau, vérifier le TSB 35/2012 avec votre agent Ford	04/11	08/18		307458	1500	90	60	ON	21	307402300107	7	45		Non	Oui
										307402300113	13	45		Non	Oui
										8500**	U7	90	AV	Non	Non

* Jusqu'à épuisement du stock

*** Pour l'utilisation de TecDoc, veuillez vous référer au guide de correspondance des références à la fin du catalogue

Désignation	31		Rotule	Réf.	←	↓	⌚	✂	Kg	Réf.	Type Faisceau	⌚	Branchement AV/AR	Passage valise	Gestion radars	recul
	DE	À														
FOCUS II																
Berline Hayon Types D5, DX -Sauf ST (sport) et RS	01/08	03/11		307492	1800	75	120	N	19,5	8348	7	60	AR	Non	Oui	
										8526	U7	45	AR	Non	Non	
Berline Hayon Types D5, DX -Sauf ST (sport) et RS	01/08	03/11		0889	1590	75	120	ON	22	8348	7	60	AR	Non	Oui	
										8526	U7	45	AR	Non	Non	
Berline Hayon Types D5, DX -Sauf ST (sport) et RS	10/04	01/08		307492	1800	75	120	N	19,5	8848*	7	60	AR	Non	Oui	
										8848_13B	13	60	AR	Non	Oui	
										8526	U7	45	AR	Non	Non	
										8848*	7	60	AR	Non	Oui	
Berline Hayon Types D5, DX -Sauf ST (sport) et RS	10/04	01/08		0889	1590	75	120	OV	22	8848_13B	13	60	AR	Non	Oui	
										8526	U7	45	AR	Non	Non	
										8850	7	45	AR	Non	Oui	
										8850_13B	13	45	AR	Non	Oui	
Break Turnier Type DW -Sauf St / 225 CV	03/05	04/11		5312	1800	75	120	N	24	8526	U7	45	AR	Non	Non	
										8850	7	45	AR	Non	Oui	
Break Turnier Type DW -Sauf St / 225 CV	03/05	04/11		08111	1500	75	120	ON	26	8850_13B	13	45	AR	Non	Oui	
										8526	U7	45	AR	Non	Non	
Cabriolet Type DX -Se monte sur les modèles CC3 turbo et CC3D turbo - Sauf MPS 260 CV	04/07			0889	1590	75	120	OV	22	8526	U7	45	AR	Non	Non	
FOCUS I																
Berline Hayon 3 et 5 portes -Types DA et DB		01/05		0871	1300	75	60	ON	20	8526	U7	45	AR	Non	Non	
Berline Coffre 4 portes -Type DF		01/05		0874*	1300	75	60	ON	20	8526	U7	45	AR	Non	Non	
Break Turnier Type DN	01/99	03/05		0873*	1200	80	60	N	24	8526	U7	45	AR	Non	Non	
Break Turnier Type DN -Pour les véhicules après 04/02, commander le revêtement intérieur de pare-chocs ref 1 10 935 (Ford) *Référence indicative à vérifier	01/99	03/05		307238	1300	90	90	N	20,4	8526	U7	45	AR	Non	Non	
FOCUS C-MAX																
Monospace Type DM	10/03	08/10		307492	1800	75	120	N	19,5	8830	7	60	AR	Non	Non	
										8830_13B	13	60	AR	Non	Non	
										8526	U7	45	AR	Non	Non	
Monospace Type DM	10/03	08/10		0889	1590	75	120	ON	22	8830	7	60	AR	Non	Non	
										8830_13B	13	60	AR	Non	Non	
										8526	U7	45	AR	Non	Non	
FUSION																
Monospace Type JU -Se monte sur radars mécasystem - Sauf modèles Calero et véhicules équipés de radars de recul BOSH	11/05	04/10		0884	900	50	120	N	18	8856*	7	120	AR	Non	Non	
										8526	U7	45	AR	Non	Non	
Monospace Type JU -Se monte sur radars mécasystem - Sauf modèles Calero et véhicules équipés de radars de recul BOSH	01/02	11/05		0884	900	50	120	N	18	8526	U7	45	AR	Non	Non	
GALAXY																
Monospace 7 places - sans correcteur d'assiette - Sauf Pack Sport et véhicules avec ouverture de hayon automatique (mains libres). Commander pièces chez Ford selon équipement du véhicule (attente réponse ford Eric)	09/15			307496600001	2000	90	120	OV	24	307499300107	7	90	AR	Non	Inter	
										307499300113	13	90	AR	Non	Inter	
										8500**	U7	90	AV	Non	Non	
Monospace 7 places - sans correcteur d'assiette - Sauf Pack Sport et véhicules avec ouverture de hayon automatique (mains libres). Commander pièces chez Ford selon équipement du véhicule (attente réponse ford Eric)	09/15			307497600001	2000	90	120	TNF	24	307499300107	7	90	AR	Non	Inter	
										307499300113	13	90	AR	Non	Inter	
										8500**	U7	90	AV	Non	Non	
Monospace 7 places - avec correcteur d'assiette - Sauf Pack Sport et véhicules avec ouverture de hayon automatique (mains libres) - Commander pièces chez Ford selon équipement du véhicule (attente réponse ford Eric)	09/15			307498600001	2000	90	90	TNF	20	307499300107	7	90	AR	Non	Inter	
										307499300113	13	90	AR	Non	Inter	
										8500**	U7	90	AV	Non	Non	
Monospace 7 places - Type WM	05/06	09/15		0866	2120	80	120	ON	18	8907	7	60	AR	Oui	Oui	
										8310_13B	13	45	AR	Oui	Oui	
										8500**	U7	90	AV	Non	Non	
Monospace 7 places - Type WM	05/06	09/15		5435	2120	80	120	ON	18	8907	7	60	AR	Oui	Oui	
										8310_13B	13	45	AR	Oui	Oui	
										8500**	U7	90	AV	Non	Non	

Désignation	31		Rotule	Réf.	←	↓	⌚	✂	Kg	Réf.	Type Faisceau	⌚	Branchement AV/AR	Passage valise	Gestion radars	Recul
	DE	À														
Monospace 7 places - Type WM - Sans correcteur d'assiette	05/06	09/15		0893	2000	80	120	ON	19,5	8907	7	60	AR	Oui	Oui	
										8310_13B	13	45	AR	Oui	Oui	
										8500**	U7	90	AV	Non	Non	
Monospace Quadra (4 x 4) - Types WG et SG	07/00	06/06		5045	2000	85	180	N	29	8930	7	60	AR	Non	Oui	
										8526	U7	45	AR	Non	Non	
GRAND C-MAX																
Monospace 7 places - Type BH - Se monte sur Titanium Faisc. Spé pour véhicules pré-équipés et non pré-équipés	06/15			307508	1800	75	60	N	24	307402300107	7	45	AR	Non	Oui	
										307402300113	13	45	AR	Non	Oui	
										8500**	U7	90	AV	Non	Non	
Monospace 7 places - Type BH - Se monte sur Titanium Faisc. Spé pour véhicules pré-équipés et non pré-équipés	06/15			307507	1800	90	120	ON	21	307402300107	7	45	AR	Non	Oui	
										307402300113	13	45	AR	Non	Oui	
										8500**	U7	90	AV	Non	Non	
Monospace 7 places - Type BH Pour le faisceau spécifique, certains véhicules ne sont pas pré-équipés, commandez en plus du faisceau la réf. 8099*	08/10	06/15		307492	1800	75	120	ON	19,5	307402300107	7	45	AR	Non	Oui	
										307402300113	13	45	AR	Non	Oui	
										8500**	U7	90	AV	Non	Non	
Monospace 7 places - Type BH Pour le faisceau spécifique, certains véhicules ne sont pas pré-équipés, commandez en plus du faisceau la réf. 8099*	08/10	06/15		307507	1800	90	120	ON	21	307402300107	7	45	AR	Non	Oui	
										307402300113	13	45	AR	Non	Oui	
										8500**	U7	90	AV	Non	Non	
KA - NE TRACTE PAS																
KA PLUS																
Citadine Sauf KA+ active	02/17			307658600001	1000	65	75	ON	17	8500	U7	90	AV	Non	Non	
										8500_13B	U13	90	AV	Non	Non	
Citadine Sauf KA+ active	02/17			307659600001	1000	65	75	ON	18	8500	U7	90	AV	Non	Non	
										8500_13B	U13	90	AV	Non	Non	
KUGA																
Crossover Branchement faisc. Spé. AR si véhicule pré-équipé et AV si non prééquipé Se monte sur ST Line Se monte sur version restylée 2017	04/13	2019		307566600001	2100	100	120	OV	23	8103	7	180	AV ou AR	Oui	Oui	
										8103_13B	13	180	AV ou AR	Oui	Oui	
										8500**	U7	90	AV	Non	Non	
Crossover Branchement faisc. Spé. AR si véhicule pré-équipé et AV si non prééquipé Se monte sur ST Line et modèle avec ouverture du hayon par le pied. Se monte sur version restylée 2017	04/13	2019		307567600001	2100	100	120	N	25	8103	7	180	AV ou AR	Oui	Oui	
										8103_13B	13	180	AV ou AR	Oui	Oui	
										8500**	U7	90	AV	Non	Non	
Crossover	05/08	04/13		307564600001	2100	105	120	OV	26	8378	7	90	AR	Non	Non	
										8378_13B	13	90	AR	Non	Non	
										8500**	U7	90	AV	Non	Non	
Crossover	05/08	04/13		307565600001	2100	105	120	OV	26	8378	7	90	AR	Non	Non	
										8378_13B	13	90	AR	Non	Non	
										8500**	U7	90	AV	Non	Non	
MONDEO BERLINE																
Berline 4 et 5 portes Type 7T ne se monte pas sur les véhicules avec correcteur d'assiette, sauf «Vignale»	12/14			307475	2532	100	90	ON	22,5	307478300107	7	90	AR	Non	Inter	
										307478300113	13	90	AR	Non	Inter	
										8500**	U7	90	AV	Non	Non	
Berline 4 et 5 portes Type 7T se monte sur les véhicules avec correcteur d'assiette, sauf «Vignale»	12/14			307476	2532	100	90	ON	25	307478300107	7	90	AR	Non	Inter	
										307478300113	13	90	AR	Non	Inter	
										8500**	U7	90	AV	Non	Non	
Berline Coffre & Hayon 4 & 5 portes - Type BD & BE	06/07	11/14		0866	2120	80	120	ON	18	8907	7	60	AR	Oui	Oui	
										8310_13B	13	45	AR	Oui	Oui	
										8500**	U7	90	AV	Non	Non	
Berline Coffre 4 portes - Type BD	06/07	11/14		5435	2120	80	120	ON	18	8907	7	60	AR	Oui	Oui	
										8310_13B	13	45	AR	Oui	Oui	
										8500**	U7	90	AV	Non	Non	
Berline Hayon 5 portes - Type BE	06/07	11/14		5435	2120	80	120	ON	18	8907	7	60	AR	Oui	Oui	
										8310_13B	13	45	AR	Oui	Oui	
										8500**	U7	90	AV	Non	Non	
Berline Hayon 5 portes - Type BE	06/07	11/14		0898	2120	80	60	OV	17	8907	7	60	AR	Oui	Oui	
										8310_13B	13	45	AR	Oui	Oui	
										8500**	U7	90	AV	Non	Non	
Berline Types B4 et B5 -Sauf TDCI 2,2L 150 CV TITANIUM	01/01	04/05		5054	1500	75	120	ON	29	8526	U7	45	AR	Non	Non	
MONDEO BREAK																
Break SW Turnier Type 7T ne se monte pas sur les véhicules avec correcteur d'assiette, sauf «Vignale»	12/14			307475	2532	100	90	ON	22,5	307478300107	7	90	AR	Non	Inter	
										307478300113	13	90	AR	Non	Inter	
										8500**	U7	90	AV	Non	Non	

Désignation	31		Rotule	Réf.	←	↓	⌚	✂	Kg	Réf.	Type Faisceau	⌚	Branchement AV/AR	Passage valise	Gestion radars recul
	DE	À													
Break SW Turnier Type 7T ne se monte pas sur les véhicules avec correcteur d'assiette, sauf «Vignale»	12/14			307476	2532	100	90	ON	25	307478300107	7	90	AR	Non	Inter
										307478300113	13	90	AR	Non	Inter
										8500**	U7	90	AV	Non	Non
Break SW Turnier - Type BG	06/07	11/14		0866	2120	80	120	ON	18	8907	7	60	AR	Oui	Oui
										8310_13B	13	45	AR	Oui	Oui
										8500**	U7	90	AV	Non	Non
Break SW Turnier - Type BG	06/07	11/14		5435	2120	80	120	ON	18	8907	7	60	AR	Oui	Oui
										8310_13B	13	45	AR	Oui	Oui
										8500**	U7	90	AV	Non	Non
Break SW Turnier - Type BG	06/07	11/14		0882	2120	80	60	OV	19,5	8907	7	60	AR	Oui	Oui
										8310_13B	13	45	AR	Oui	Oui
										8500**	U7	90	AV	Non	Non
Break Type BW -Sauf ST220 et véhicules équipés de correcteur d'assiette	01/01	05/07	2Tr	0881	1300	75	120	N	29	8801	7	60	AR	Non	Non
										8526	U7	45	AR	Non	Non
RANGER II															
Pick up Types BE1, FE1 et 2E1	01/07	03/12	4Tr	0899*	3000	150	60	N	26	8526	U7	45	AR	Non	Non
S-MAX															
Monospace Type CD539 -Sans correcteur d'assiette -Sauf Pack Sport et véhicules avec ouverture de hayon automatique - Commander pièces chez Ford selon équipement du véhicule (ref 2020518, 2020516, 2020519, 2020523, 2020522, 2020524) *Références indicatives à vérifier	09/15			307496600001	2000	90	120	OV	24	307499300107	7	90	AR	Non	Inter
										307499300113	13	90	AR	Non	Inter
										8500**	U7	90	AV	Non	Non
Monospace Type CD539 -Sans correcteur d'assiette -Sauf Pack Sport et véhicules avec ouverture de hayon automatique - Commander pièces chez Ford selon équipement du véhicule (ref 2020518, 2020516, 2020519, 2020523, 2020522, 2020524) *Références indicatives à vérifier	09/15			307497600001	2000	90	120	TNF	24	307499300107	7	90	AR	Non	Inter
										307499300113	13	90	AR	Non	Inter
										8500**	U7	90	AV	Non	Non
Monospace Type CD539 -Avec correcteur d'assiette -Sauf Pack Sport et véhicules avec ouverture de hayon automatique - Commander pièces chez Ford selon équipement du véhicule (ref 2020518, 2020516, 2020519, 2020523, 2020522, 2020524) *Références indicatives à vérifier	09/15			307498600001	2000	90	120	TNF	24	307499300107	7	90	AR	Non	Inter
										307499300113	13	90	AR	Non	Inter
										8500**	U7	90	AV	Non	Non
Monospace Type WS	05/06	09/15		5378	2000	80	60	OV	17	8907	7	60	AR	Oui	Oui
										8310_13B	13	45	AR	Oui	Oui
										8500**	U7	90	AV	Non	Non
Monospace Type WS -Sans correcteur d'assiette	05/06	09/15		0895	2000	80	60	ON	17	8907	7	60	AR	Oui	Oui
										8310_13B	13	45	AR	Oui	Oui
										8500**	U7	90	AV	Non	Non
Monospace Type WS -Avec correcteur d'assiette	05/06	09/15		0896	2000	80	60	ON	17	8907	7	60	AR	Oui	Oui
										8310_13B	13	45	AR	Oui	Oui
										8500**	U7	90	AV	Non	Non
TRANSIT COURIER															
Fourgon Faisceaux spécifiques uniquement pour véhicules pré-équipé	06/14			307638600001	910	50	45	N	19	8148	7	60	AR	Non	Non
										8148_13B	13	60	AR	Non	Non
										8500**	U7	90	AV	Non	Non
Fourgon Faisceaux spécifiques uniquement pour véhicules pré-équipé	06/14			307639600001	910	50	45	N	20	8148	7	60	AR	Non	Non
										8148_13B	13	60	AR	Non	Non
										8500**	U7	90	AV	Non	Non
TOURNEO COURIER															
Fourgon Faisceaux spécifiques uniquement pour véhicules pré-équipés	06/14			307638600001	910	50	45	N	19	8148	7	60	AR	Non	Non
										8148_13B	13	60	AR	Non	Non
										307573300113	13	75	AR	Non	Non
										8500**	U7	90	AV	Non	Non
Fourgon Faisceaux spécifiques uniquement pour véhicules pré-équipés	06/14			307639600001	910	50	45	N	20	8148	7	60	AR	Non	Non
										8148_13B	13	60	AR	Non	Non
										307573300113	13	75	AR	Non	Non
										8500**	U7	90	AV	Non	Non
TRANSIT CUSTOM/TOURNEO CUSTOM															
Fourgon	05/16		2Tr	307382	2800	120	30	N	18	307575300113	13	75	AV	Non	Inter
Fourgon Type GY Attention : Faisceaux spé ne se montent plus sur véhicules conçus dès 06/2016	11/12	04/16	2Tr	307382	2800	120	30	N	18	8110	7	60	AV	Oui	Oui
										8110_13B	13	60	AV	Oui	Oui
										8500**	U7	90	AV	Non	Non



















Désignation	31		Rotule	Réf.	←	↓	⌚	✂	Kg	Réf.	Type Faisceau	⌚	Branchement AV/AR	Passage Vallise	Gestion radars	Recul
	DE	À														
Fourgon Type GY Attention : Faisceaux spé ne se montent plus sur véhicules conçus dès 06/2016	11/12	04/16		307385	2800	120	30	N	19	8110	7	60	AV	Oui	Oui	
										8110_13B	13	60	AV	Oui	Oui	
										8500**	U7	90	AV	Non	Non	
TRANSIT CONNECT/TOURNEO CONNECT																
Fourgon Modèle essence : Vérifier si le véhicule a le droit de tracter sur la carte grise Attention : 307576300113 : à partir de 09/2018 8120 : jusqu'à 04/2018	02/14			307526	1250	75	120	ON	16	307576300113	13 WLC 2.0	90	AV	Non	Oui	
										8120	7	60	AV	Non	Oui	
										8120_13B	13	60	AV	Non	Oui	
										8500**	U7	90	AV	Non	Non	
Fourgon Modèle essence : Vérifier si le véhicule a le droit de tracter sur la carte grise Attention : 307576300113 : à partir de 09/2018 8120 : jusqu'à 04/2018	02/14			307500	1250	75	120	ON	16	307576300113	13 WLC 2.0	90	AV	Non	Oui	
										8120	7	60	AV	Non	Oui	
										8120_13B	13	60	AV	Non	Oui	
										8500**	U7	90	AV	Non	Non	
Fourgon Modèle essence : Vérifier si le véhicule a le droit de tracter sur la carte grise Attention : 307576300113 : à partir de 09/2018 8120 : jusqu'à 04/2018	02/14			307501	1250	75	120	N	17	307576300113	13	90	AV	Non	Oui	
										8120	7	60	AV	Non	Oui	
										8120_13B	13	60	AV	Non	Oui	
Fourgon Types PT,PU,PH et PJ (Court et Long) Modèle essence : Vérifier si le véhicule a le droit de tracter sur la carte grise	04/09	02/14		5379	1250	75	120	N	16	8288	7	120	AR	Non	Non	
										8690	U7	45	AR	Non	Non	
Fourgon Types PT,PU,PH et PJ (Court et Long) Modèle essence : Vérifier si le véhicule a le droit de tracter sur la carte grise	07/02	04/09		5379	1250	75	120	N	16	8838	7	120	AR	Non	Non	
										8690	U7	45	AR	Non	Non	
TRANSIT																
Fourgon Type V363 - Big Van 2 Tonnes - Modèles pré-équipés	05/16			307630600001	3500	140	40	N	35	307575300113	13	75	AV	Non	Inter	
Fourgon Type V363 - Big Van 2 Tonnes - Modèles pré-équipés	05/14	04/16		307630600001	3500	140	40	N	35	307575300113	13	75	AV	Non	Inter	
Fourgon Type V363 - Big Van 2 Tonnes - Modèles non pré-équipés	05/14	04/16		307630600001	3500	140	40	N	35	307575300113	13	75	AV	Non	Inter	
Plateau/Châssis cabine Type V363 - 2 Tonnes - Modèles pré-équipés - Sauf véhicules d'un PTAC de 4,7T ou PTR de 7T	06/14	04/16		307556600001*	2800	112	90	N	23	8799	7	60	AV	Oui	Oui	
										8799_13B	13	60	AV	Oui	Oui	
										8500**	U7	90	AV	Non	Non	
Plateau/Châssis cabine Type V363 - 2 Tonnes - Modèles non pré-équipés - Sauf véhicules d'un PTAC de 4,7T ou PTR de 7T	06/14	04/16		307556600001*	2800	112	90	N	23	8149	7	120	AV	Oui	Oui	
										8149_13B	13	120	AV	Oui	Oui	
										8500**	U7	90	AV	Non	Non	
Fourgon Propulsion et traction Types FL, FV, FH, FK, FR, FP, FT, FX, FZ, FS, FB et FA avec marchepied	04/00	05/14		0876	2800	100	60	N	21	8690	U7	45	AR	Non	Non	
Plateau Propulsion et traction Types FA et FC + Châssis cabine - Sauf rallongé depuis 2007	06/06	06/14		0877	2800	100	60	N	23	8526	U7	45	AR	Non	Non	
										8885	7	120	AV	Non	Non	
Plateau Propulsion et traction Types FA et FC + Châssis cabine - Sauf rallongé depuis 2007	04/00	06/06		0877	2800	100	60	N	23	8690	U7	45	AR	Non	Non	
Fourgon et plateau Court et long avec ou sans marchepied (Types 80 à 190) Plateau court, roues simples (Type 120) - Minibus	92	03/00		0875*	2000	112	60	N	20	8690	U7	45	AR	Non	Non	
HONDA																
CIVIC																
Berline 5 portes - Sauf type R	09/16			338127600001	1550	103	60	ON	20	338145300107	7		AV	Non	Non	
										338145300113	13		AV	Non	Inter	
										8500**	U7	90	AV	Non	Non	
Berline 5 portes - Sauf type R	09/16			338128600001	1550	103	60	ON	20	338145300107	7		AV	Non	Non	
										338145300113	13		AV	Non	Inter	
										8500**	U7	90	AV	Non	Non	
Berline Hayon 5 portes	01/12	08/16		338103	1500	75	120	ON	21,5	8526	U7	45	AR	Non	Non	

* Jusqu'à épuisement du stock

47 ** existe en 13 brochures réf 8500_13B

*** Pour l'utilisation de TecDoc, veuillez vous référer au guide de correspondance des références à la fin du catalogue

Désignation	31		Rotule	Réf.	←	↓	⌚	✂	Kg	Réf.	Type Faisceau	⌚	Branchement AV/AR	Passage valise	Gestion radars recul
	DE	À													
Berline Hayon 5 portes	01/12	08/16		338104	1500	75	120	ON	24	8526	U7	45	AR	Non	Non
Berline Hayon 3 et 5 portes -Type FD et FK -Sauf modèle R	01/06	12/11		5220	1500	75	60	ON	22	8526	U7	45	AR	Non	Non
Tourer	02/14			338119	1400	75	f	ON	24	8500**	U7	90	AV	Non	Non
Tourer	02/14			338120	1400	75	90	ON	26	8500**	U7	90	AV	Non	Non
CR-V															
4 x 4 Y compris Hybride à partir de 12/18	10/18			338130600001	2000	120	60	ON	26	8500**	U7	90	AV	Non	Non
4 x 4 Y compris Hybride à partir de 12/18	10/18			338131600001	2000	120	60	ON	28	8500**	U7	90	AV	Non	Non
4 x 4	11/12	09/18		338107	2000	100	90	N	19	8150	7	60	AV	Non	Non
										8150_13B	13	60	AV	Non	Non
										8500**	U7	90	AV	Non	Non
4 x 4	11/12	09/18		338108	2000	100	90	ON	20	8150	7	60	AV	Non	Non
										8150_13B	13	60	AV	Non	Non
4 x 4	01/07	11/12		5383*	2000	100	60	N	20	8500**	U7	90	AV	Non	Non
4 x 4 Types RD8, RD9 et RV	03/02	12/06		2Tr 3524*	1500	60	180	N	24	8526	U7	45	AR	Non	Non
H1 - H300															
Fourgon	2008	2017		346056600001	2400	60	100	ON	28	8500**	U7	90	AV	Non	Non
HR-V															
SUV - 5 Portes	09/15			338109600001	1400	60	180	ON	20	338110300107	7	120	AV	Non	Inter
										338110300113	13	120	AV	Non	Inter
										8500**	U7	90	AV	Non	Non
JAZZ															
Berline Se monte également sur les modèles à partir de 2012 - Sauf Hybrid	11/08	09/15		338116	1100	80	90	ON	21	8500**	U7	90	AV	Non	Non
HYUNDAI															
GRAND SANTA-FE															
4 x 2 et 4 x 4	07/16	01/18		346087*	2000	100	60	ON	24	346142300107	7	90	AV	Non	Inter
										346142300113	13	90	AV	Non	Inter
										8500**	U7	90	AV	Non	Non
4 x 2 et 4 x 4	12/14	04/17		346087*	2000	100	60	ON	24	8085	7	45	AR	Non	Inter
										8202_13B	13	45	AR	Non	Inter
										8500**	U7	90	AV	Non	Non
I 10 - NE TRACTE PAS															
I 20															
Berline 5 portes - Sauf Coupé et 3 portes	01/15	05/18		346105600001	1110	50	120	OV	19	300210300107	7	120	AV	Non	Inter
										300210300113	13	120	AV	Non	Inter
										8500**	U7	90	AV	Non	Non
Berline 5 portes - Sauf Coupé et 3 portes	01/15	05/18		346106600001	1110	50	120	ON	22	300210300107	7	120	AV	Non	Inter
										300210300113	13	120	AV	Non	Inter
Berline 3 et 5 portes - Se monte sur modèles restylés	01/09	01/15		346084	1200	50	120	ON	20	8500**	U7	90	AV	Non	Non
I 20 ACTIVE															
Berline 5 portes	01/16	05/18		346105600001	1110	50	120	OV	19	300210300107	7	120	AV	Non	Inter
										300210300113	13	120	AV	Non	Inter
										8500**	U7	90	AV	Non	Non
Berline 5 portes	01/16	05/18		346106600001	1110	50	120	ON	22	300210300107	7	120	AV	Non	Inter
										300210300113	13	120	AV	Non	Inter
										8500**	U7	90	AV	Non	Non
I 30 BERLINE															
Hayon Sauf modèles 2.0 N (Turbo 275ch)	01/17			346123600001	1500	80	60	ON	21	346143300107	7	90	AV	Non	Inter
										346143300113	13	90	AV	Non	Inter
										8500**	U7	90	AV	Non	Non

Désignation	31		Rotule	Réf.	←	↓	⌚	✂	Kg	Réf.	Type Faisceau	⌚	Branchement AV/AR	Passage valise	Gestion radars recul
	DE	À													
Hayon Sauf modèles 2.0 N (Turbo 275ch) Sauf AdBlue	01/17			346124600001	1500	80	60	ON	22	346143300107	7	90	AV	Non	Inter
										346143300113	13	90	AV	Non	Inter
										8500**	U7	90	AV	Non	Non
Hayon- 3 et 5 portes 3 et 5 portes - Sauf GT, Turbo	03/12	12/16		345086	1500	75	60	ON	20	8079	7	120	AV	Non	Inter
										8079_13B	13	120	AV	Non	Inter
										8500**	U7	90	AV	Non	Non
I 30 COUPÉ															
Coupé Sauf GT & Turbo	03/13	12/16		345086	1500	75	60	ON	20	8079	7	120	AV	Non	Inter
										8079_13B	13	120	AV	Non	Inter
										8500**	U7	90	AV	Non	Non
I 30 BREAK															
SW - Stationwagon Sauf véhicules avec radars de reculs - Sauf modèles 2.0 N (Turbo 275ch) Sauf AdBlue	01/17			346123600001	1500	80	60	ON	21	346145300107	S7	90	AV	Non	Inter
										346145300113	S13	90	AV	Non	Inter
										8500**	U7	90	AV	Non	Non
SW - Stationwagon Sauf véhicules avec radars de reculs - Sauf modèles 2.0 N (Turbo 275ch) Sauf AdBlue	01/17			346124600001	1500	80	60	ON	22	346145300107	S7	90	AV	Non	Inter
										346145300113	S13	90	AV	Non	Inter
										8500**	U7	90	AV	Non	Non
Stationwagon Break Sauf pour véhicules avec aide au stationnement	03/08	05/12		5228	1500	80	90	OV	21	300210300107	7	90	AV	Non	Non
										300210300113	13	90	AV	Non	Non
										8500**	U7	90	AV	Non	Non
Crossover Wagon Break	07/12	06/17		345111600001	1500	75	60	OV	19	8079_13B	13	120	AV	Non	Inter
										8500**	U7	90	AV	Non	Non
I 40															
Berline 4 portes	02/12			346070	1800	75	90	ON	19	8071_13B	13	90	AR	Non	Inter
										8500**	U7	90	AV	Non	Non
Berline 4 portes	02/12			346072	1800	75	90	ON	21	8071_13B	13	90	AR	Non	Inter
										8500**	U7	90	AV	Non	Non
Sportwagon Break - Sauf AdBlue	07/11			346082	1800	80	90	ON	18	8071_13B	13	90	AR	Non	Inter
										8500**	U7	90	AV	Non	Non
Sportwagon Break - Sauf AdBlue	07/11			346083	1800	80	90	ON	21	8071_13B	13	90	AR	Non	Inter
										8500**	U7	90	AV	Non	Non
IX 20															
Monospace Type JC	11/10			346063	1300	75	90	ON	22	8042_13B	13	120	AV	Non	Inter
										8500**	U7	90	AV	Non	Non
Monospace Type JC	11/10			346064	1300	75	90	ON	24	8042_13B	13	120	AV	Non	Inter
										8500**	U7	90	AV	Non	Non
IX 35															
SUV 4 x 2 et 4 x 4 - Sauf Fuel Cell (électrique)	03/10	09/15		345087	2400	96	90	ON	23	8151	7	60	AV	Non	Inter
										8151_13B	13	60	AV	Non	Inter
										8500**	U7	90	AV	Non	Non
SUV 4 x 2 et 4 x 4 - Sauf Fuel Cell (électrique)	03/10	09/15		346049	2400	96	90	ON	25	8151	7	60	AV	Non	Inter
										8151_13B	13	60	AV	Non	Inter
										8500**	U7	90	AV	Non	Non
KONA															
SUV Sauf EV - Sauf AD Blue Faisceaux spécifiques pour véhicules pré-équipés : 346146300107/113 Faisceau spécifique WLC 2.0 pour véhicules non pré-équipés 345150300113	06/17			346125600001	1250	80	60	ON	23	346150300113	13 WLC 2.0	75	AV	Oui	Oui
										346146300107	7	60	AV	Non	Inter
										346146300113	13	60	AV	Non	Inter
										8500**	U7	90	AV	Non	Non
SUV Sauf EV - Y compris Adblue Faisceaux spécifiques pour véhicules pré-équipés : 346146300107/113 Faisceau spécifique WLC 2.0 pour véhicules non pré-équipés 345150300113	06/17			346128600001	1250	104	60	ON	23	346150300113	13 WLC 2.0	75	AV	Oui	Oui
										346146300107	7	60	AV	Non	Inter
										346146300113	13	60	AV	Non	Inter
										8500**	U7	90	AV	Non	Non
MATRIX															
Monospace Type FC - Matrix 2001 et Matrix restyling 2008	01/01			5266	1400	60	90	N	19	8526	U7	45	AR	Non	Non
SANTA-FE															
4 x 2 et 4 x 4 Type DM - Sauf Grand Santa-Fe - Faisceau spécifique pour véhicule non pré-équipé jusqu'à 08/18.	09/12	01/18		346075	2500	100	120	ON	23	8085	7	45	AR	Non	Inter
										8085_13B	13	45	AR	Non	Inter
										8500**	U7	90	AV	Non	Non

* Jusqu'à épuisement du stock

** existe en 13 brochures réf 8500_13B

*** Pour l'utilisation de TecDoc, veuillez vous référer au guide de correspondance des références à la fin du catalogue

Désignation	31		Rotule	Réf.	←	↓	⌚	✂	Kg	Réf.	Type Faisceau	⌚	Branchement AV/AR	Passage valise	Gestion radars	recul
	DE	À														
4 x 2 et 4 x 4 Type DM -Sauf Grand Santa-Fe - Faisceau spécifique pour véhicule non pré-équipé jusqu'à 08/18.	09/12	01/18		346076	2500	100	120	ON	25	8085	7	45	AR	Non	Inter	
										8085_13B	13	45	AR	Non	Inter	
										8500**	U7	90	AV	Non	Non	
4 x 2 et 4 x 4 Type DM -Sauf Grand Santa-Fe - Faisceau spécifique pour véhicule non pré-équipé jusqu'à 08/18.	09/12	01/18		346075	2500	100	120	ON	23	8085	7	45	AR	Non	Inter	
										8085_13B	13	45	AR	Non	Inter	
										8500**	U7	90	AV	Non	Non	
4 x 2 et 4 x 4 Type DM -Sauf Grand Santa-Fe - Faisceau spécifique pour véhicule non pré-équipé jusqu'à 08/18.	09/12	01/18		346076	2500	100	120	ON	25	8085	7	45	AR	Non	Inter	
										8085_13B	13	45	AR	Non	Inter	
										8500**	U7	90	AV	Non	Non	
TUCSON																
SUV Y compris Tucson N-Line	07/18			345140600001	2200	133	75	N	26	346149300107	S7	90	AV	Non	Inter	
										346149300113	S13	90	AV	Non	Inter	
										8500**	U7	90	AV	Non	Non	
SUV Y compris Tucson N-Line	07/18			345141600001	2200	133	75	N	28	8500**	U7	90	AV	Non	Non	
										8043	7	120	AV	Non	Inter	
										8043_13B	13	120	AV	Non	Inter	
4 x 4 Sauf Diesel avec réservoir AD Blue	07/15	06/18		346103600001	2200	100	90	N	25	8500**	U7	90	AV	Non	Non	
										8043	7	120	AV	Non	Inter	
										8043_13B	13	120	AV	Non	Inter	
4 x 4 Sauf AD Blue	07/15	08/18		346104600001	2200	100	90	N	27	8500**	U7	90	AV	Non	Non	
										8961_13B	13	75	AV	Non	Non	
										8526	U7	45	AR	Non	Non	
4 x 4 Type JM	09/04	06/15		5333	2200	90	120	OV	21	8961_13B	13	75	AV	Non	Non	
										8526	U7	45	AR	Non	Non	
										8526	U7	45	AR	Non	Non	
4 x 4 Type JM	09/04	06/15		4511	2200	90	120	N	24	8526	U7	45	AR	Non	Non	
										8526	U7	45	AR	Non	Non	
										8526	U7	45	AR	Non	Non	
VELOSTER - NE TRACTE PAS																
ISUZU																
D-MAX																
4x4 Pick-up Sauf 4x2, modèles avec 2 échappements et modèles qui ne sont pas équipés d'un pare-chocs avec marchepied intégré	06/12			2Tr	420279	3000	120	90	N	29	8203	7	45	AR	Non	Non
											8203_13B*	13	45	AR	Non	Non
											8500**	U7	90	AV	Non	Non
IVECO																
IVECO																
Châssis Cabine Benne - Roues jumelées/simples + Plateau - Sauf «pack chantier» d'Iveco - Faisceau spécifique pour véhicules pré-équipés uniquement	01/11	07/14		4Tr	06101	3500	250	120	N	24	8035	7	60	AR	Non	Non
											8500**	U7	90	AV	Non	Non
											8391	7	60	AR	Non	Non
Châssis Cabine Benne - Roues jumelées/simples + Plateau - Sauf «pack chantier» d'Iveco - Faisceau spécifique pour véhicules pré-équipés uniquement	10/06	12/10		4Tr	06101	3500	250	120	N	24	8391_13B	13	60	AR	Non	Non
											8500**	U7	90	AV	Non	Non
											8500**	U7	90	AV	Non	Non
Châssis Cabine Benne - Roues jumelées/simples + Plateau - Sauf «pack chantier» d'Iveco	05/99	09/06		4Tr	06101	3500	250	120	N	24	8690	U7	45	AR	Non	Non
											8690	U7	45	AR	Non	Non
											8690	U7	45	AR	Non	Non
Fourgon Livré avec nouveau marchepied + Rallongé roues jumelées + 4x4 - Sauf véhicules pré-équipés par Iveco - Faisceau spécifique pour véhicules pré-équipés uniquement	10/06	12/10		4Tr	06102	3500	250	120	N	37	8391	7	60	AR	Non	Non
											8690	U7	45	AR	Non	Non
											8690	U7	45	AR	Non	Non
Fourgon Livré avec nouveau marchepied + Rallongé roues jumelées + 4x4 - Sauf véhicules pré-équipés par Iveco	05/99	09/06		4Tr	06102	3500	250	120	N	37	8690	U7	45	AR	Non	Non
											8690	U7	45	AR	Non	Non
											8690	U7	45	AR	Non	Non
JAGUAR																
E-PACE																
SUV	09/17			323178600001	1800	100	60	ON	26	8500**	U7	90	AV	Non	Non	
										8500**	U7	90	AV	Non	Non	
										8500**	U7	90	AV	Non	Non	
SUV	09/17			323179600001	1800	100	60	ON	29	8500**	U7	90	AV	Non	Non	
										8500**	U7	90	AV	Non	Non	
										8500**	U7	90	AV	Non	Non	
F-PACE																
SUV Type X761 Faisceau spécifique de 06/17 à 12/18	09/17			323146600001	2400	100	90	N	31	323146300113	13	60	AR	Non	Inter	
										8500**	U7	90	AV	Non	Non	
										8500**	U7	90	AV	Non	Non	
XE																
Berline Type X760 - Sauf XE S	03/15			323149600001	2000	100	90	ON	24	8501	U7	90	AV	Non	Non	
										8501	U7	90	AV	Non	Non	
										8501	U7	90	AV	Non	Non	

Désignation	DE	À	Rotule	Réf.						Réf.	Type Faisceau	Branchement AV/AR	Passage valise	Gestion redurs	Recul
XF															
Berline Type X260	05/15			323150600001	2000	100	90	ON	24	8501	U7	90	AV	Non	Non
JEEP															
CHEROKEE															
4 x 2 Type KL - Sport Longitude, Longitude Executive et Limited	04/14	09/18		342208	2500	150	60	OV	32	8205	7	60	AR	Non	Inter
										8205_13B	13	60	AR	Non	Inter
										8500**	U7	90	AV	Non	Non
4 x 2 Type KL - Sport Longitude, Longitude Executive et Limited	04/14	09/18		342207	2500	150	60	OV	33	8205	7	60	AR	Non	Inter
										8205_13B	13	60	AR	Non	Inter
										8500**	U7	90	AV	Non	Non
4 x 4 Type KK	07/08	04/14		342131	3500	140	90	N	30	8371_13B	13	60	AV	Non	Non
										8500**	U7	90	AV	Non	Non
4 x 4 Type KJ	04/01	06/08		5113*	2720	80	180	N	35	8526	U7	45	AR	Non	Non
COMPASS															
4x4	08/17									342265300113	13				
										8500**	U7	90	AV	Non	Non
										8365_13B	13	60	AR	Non	Non
4 x 4 Type MK -Sauf Rallye	12/06	07/17		5117*	2000	105	120	ON	18	8500**	U7	90	AV	Non	Non
										8365_13B	13	60	AR	Non	Non
4 x 4 Type MK -Sauf Rallye	12/06	07/17		5432	2000	105	120	ON	19	8500**	U7	90	AV	Non	Non
										8365_13B	13	60	AR	Non	Non
4 x 4 Type MK -Sauf Rallye	12/06	07/17		5118*	2000	105	120	ON	20	8500**	U7	90	AV	Non	Non
										8365_13B	13	60	AR	Non	Non
GRAND CHEROKEE															
4 x 4 Restyling 2013 - Sauf Summit et SRT8 Sauf véhicules à partir d'08/2018 avec réservoir AD Blue	05/13			342184	3500	175	90	ON	21	8206	7	90	AV	Non	Inter
										8206_13B	13	90	AV	Non	Inter
										8500**	U7	90	AV	Non	Non
4 x 4 Restyling 2013 - Se monte sur Summit et SRT8 Sauf véhicules à partir d'08/2018 avec réservoir AD Blue	05/13			342221	3500	175	90	ON	23	8206	7	90	AV	Non	Inter
										8206_13B	13	90	AV	Non	Inter
										8500**	U7	90	AV	Non	Non
4 x 4 Type WL -Sauf Summit et SRT8	04/11	05/13		342184	3500	175	90	ON	21	8111_13B	13	60	AR	Non	Non
										8500**	U7	90	AV	Non	Non
4 x 4 Type WL - Se monte sur Summit et SRT8	04/11	05/13		342221	3500	175	90	ON	23	8111_13B	13	60	AR	Non	Non
										8500**	U7	90	AV	Non	Non
4 x 4 Types WJ, WG - Sauf GPL	04/99	04/05		5110	3500	140	120	OV	31	8526	U7	45	AR	Non	Non
PATRIOT															
4 x 4 Se monte également sur restyling	08/07	07/17		5432	2000	105	120	N	19	8365_13B	13	60	AR	Non	Non
										8526	U7	45	AR	Non	Non
4 x 4 Se monte également sur restyling	08/07	07/17		5118*	2000	105	120	N	20	8365_13B	13	60	AR	Non	Non
										8526	U7	45	AR	Non	Non
RENEGADE															
SUV Sport, Longitude, Longitude Business, Limited et Trailhawk (garde au sol +210 mm) - Sauf AD Blue	10/18			342196	1500	100	120	OV	20	342300300113	13	150	AV	Non	Oui
										8500**	U7	90	AV	Non	Non
SUV Sport, Longitude, Longitude Business, Limited et Trailhawk (garde au sol +210 mm) - Sauf AD Blue	10/18			342197	1500	100	120	OV	21	342300300113	13	150	AV	Non	Oui
										8500**	U7	90	AV	Non	Non
SUV Sport, Longitude, Longitude Business, Limited et Trailhawk (garde au sol +210 mm) Faisceau spécifique jusqu'à 10/18	08/14	09/18		342196	1500	100	120	OV	20	8207	7	60	AR	Non	Oui
										8207_13B	13	60	AR	Non	Oui
										8500**	U7	90	AV	Non	Non
SUV Sport, Longitude, Longitude Business, Limited et Trailhawk (garde au sol +210 mm) Faisceau spécifique jusqu'à 10/18	08/14	09/18		342197	1500	100	120	OV	21	8207	7	60	AR	Non	Oui
										8207_13B	13	60	AR	Non	Oui
										8500**	U7	90	AV	Non	Non
WRANGLER															
4 x 4 Type JL	11/17			306535600001	3500	170	30	N	12	8396_13B	13	60	AV	Non	Non
										8500**	U7	90	AV	Non	Non
4 x 4 Type JK	04/07	10/17		5119	3500	170	60	N	12	8396_13B	13	60	AV	Non	Non
										8526	U7	45	AR	Non	Non
4 x 4 Type JK	04/07	10/17		5433*	3500	170	60	N	20	8396_13B	13	60	AV	Non	Non
										8526	U7	45	AR	Non	Non

Désignation	31		Rotule	Réf.	←	↓	⌚	✂	Kg	Réf.	Type Faisceau	⌚	Branchement AV/AR	Passage valise	Gestion radars	recul
	DE	À														
4 x 4 Type JK	04/07	10/17		5120	3500	170	60	N	12	8396_13B	13	60	AV	Non	Non	
										8526	U7	45	AR	Non	Non	
4 x 4 Type TJ	10/96	03/07		5108*	1975	80	120	N	28	8526	U7	45	AR	Non	Non	
KIA																
CARENS IV																
Monospace	03/12			345091	1500	75	75	ON	19	8121	7	75	AV	Non	Inter	
										8121_13B	13	75	AV	Non	Inter	
										8500**	U7	90	AV	Non	Non	
Monospace	03/12			345092	1500	75	75	ON	21	8121	7	75	AV	Non	Inter	
										8121_13B	13	75	AV	Non	Inter	
										8500**	U7	90	AV	Non	Non	
CARNIVAL II ET III																
Monospace Type UP	01/03	05/06		4627	2000	75	120	ON	19	8526	U7	45	AR	Non	Non	
CARNIVAL I																
Monospace Type UP	01/99	12/02		4621*	2000	75	180	ON	18	8526	U7	45	AR	Non	Non	
CEED BERLINE																
Berline 5 portes	04/18			345146600001	1500	100	45	ON	20	345134300113	13 WLC 2.0	60	AV	Non	Inter	
										8500**	U7	90	AV	Non	Non	
Berline 5 portes	04/18			345147600001	1500	100	45	ON	23	345134300113	13 WLC 2.0	60	AV	Non	Inter	
										8500**	U7	90	AV	Non	Non	
Berline Hayon 5 portes - Sauf GT Line	09/12	03/18		345086	1500	75	60	ON	20	8081	7	150	AV	Non	Inter	
										8500**	U7	90	AV	Non	Non	
Berline 5 portes - GT Line	09/16	03/18		345115600001	1500	60	60	ON	23	345086300113	13	90	AV	Non	Inter	
										8500**	U7	90	AV	Non	Non	
CEED BREAK																
Break Sportswagon	04/18			345144600001	1500	100	45	ON	21	345134300113	13 WLC 2.0	60	AV	Non	Inter	
										8500**	U7	90	AV	Non	Non	
Break Sportswagon	04/18			345145600001	1500	100	45	ON	23	345134300113	13 WLC 2.0	60	AV	Non	Inter	
										8500**	U7	90	AV	Non	Non	
Break SW GT Line	10/12	03/18		345111600001	1500	75	120	OV	18	8500**	U7	90	AV	Non	Non	
Break Sporty Wagon	09/09	09/12		5388	1500	75	60	N	16	8399_13B	13	90	AV	Non	Oui	
										8526	U7	45	AR	Non	Non	
Break Sporty Wagon	09/09	09/12		4643*	1500	75	60	ON	17,5	8399_13B	13	90	AV	Non	Oui	
										8526	U7	45	AR	Non	Non	
Break Sporty Wagon	07/07	08/09		5388	1500	75	60	N	16	8526	U7	45	AR	Non	Non	
Break Sporty Wagon	07/07	08/09		4643*	1500	75	60	ON	17,5	8526	U7	45	AR	Non	Non	
Break 3 et 5 portes	01/07	05/12		5388	1500	75	60	N	16	8526	U7	45	AR	Non	Non	
PROCEED																
Compacte Type CD	10/18			345151600001	1500	104	60	N	21	345134300113	13 WLC 2.0	60	AV	Non	Inter	
										8500**	U7	90	AV	Non	Non	
Compacte Type CD	10/18			345152600001	1500	104	60	N	24	345134300113	13 WLC 2.0	60	AV	Non	Inter	
										8500**	U7	90	AV	Non	Non	
Berline Hayon 3 portes - Type JD - Sauf GT	03/13	09/18		345086	1500	75	60	ON	20	8081	7	150	AV	Non	Inter	
										8081_13B	13	150	AV	Non	Inter	
										8500**	U7	90	AV	Non	Non	





















* Jusqu'à épuisement du stock
** existe en 13 brochures réf 8500_13B



















*** Pour l'utilisation de TecDoc, veuillez vous référer au guide de correspondance des références à la fin du catalogue

Désignation	31		Rotule	Réf.	←	↓	⌚	✂	Kg	Réf.	Type Faisceau	Ⓛ	Branchement AV/AR	Passage valise	Gestion radars recul
	DE	À													
Berline Hayon 3 et 5 portes	01/07	05/12		5388	1500	75	60	N	16	8526	U7	45	AR	Non	Non
XCEED															
Berline	06/19			345155600001	1540	104	40	ON	23	345134300113	13 WLC 2.0	60	AV	Non	Inter
Berline	06/19			345156600001	1540	104	40	ON	27	345134300113	13 WLC 2.0	60	AV	Non	Inter
MAGENTIS															
Berline	02/06	07/09		345056*	1700	75	60	ON	19	8526	U7	45	AR	Non	Non
NIRO															
Crossover Attention Faisceaux spé jusqu'à 12/2017 Pour véhicule non pré-équipé	01/17			345116600001	1300	100	90	N	23	345169300113 8500** 8500**	S13 U7 U7	90 90 90	AR AV AV	Non Non Non	Inter Non Non
Crossover Attention Faisceaux spé jusqu'à 12/2017 Pour véhicule non pré-équipé	01/17			345117600001	1300	100	90	OV	21	345169300113 8500** 8500**	S13 U7 U7	90 90 90	AR AV AV	Non Non Non	Inter Non Non
OPTIMA															
Berline Hayon Sauf Hybride	01/16			345113600001	1800	72	80	ON	19	8072_13B 8500**	13 U7	90 90	AV AV	Non Non	Inter Non
Break SW Sauf Hybride	01/16			345113600001	1800	72	80	ON	19	345168300113 8500**	13 U7				
Berline Sauf Hybrid	04/12	11/15		345082	1300	60	60	ON	19	8072_13B 8500**	13 U7	90 90	AV AV	Non Non	Inter Non
PICANTO DEPUIS 02/15- NE TRACTE PAS															
RIO															
Berline Hayon Type YB / SC Faisceaux spécifiques sauf pour véhicules avec boîte automatique	01/17			345127600001	1110	75	75	ON	22	8500 8500_13B 8500**	U7 U13 U7	90 90 90	AV AV AV	Non Non Non	Non Non Non
SEDONA															
Monospace	01/03	01/05		4627	2000	75	120	ON	19	8526	U7	45	AR	Non	Non
Monospace		01/02		4621*	2000	75	180	ON	18	8526	U7	45	AR	Non	Non
SORENTO															
4 x 4	10/12	02/15		345093	2500	100	90	OV	22	8133 8133_13B 8500**	7 13 U7	90 90 90	AR AR AV	Non Non Non	Inter Non Non
4 x 4	10/12	02/15		345094	2500	100	90	OV	24	8133 8133_13B 8500**	7 13 U7	90 90 90	AR AR AV	Non Non Non	Inter Inter Non
4 x 4 Type BL -Faisceaux uniquement pour véhicules avec feux à ampoules classiques	11/09	10/12		345068*	2500	100	90	OV	30	8526	U7	45	AR	Non	Non
4 x 4 Type BL -Faisceaux uniquement pour véhicules avec feux à LED	11/09	10/12		345068*	2500	100	90	OV	30	8029 8526	7 U7	120 45	AV AR	Non Non	Oui Non
4 x 4 Type BL	07/06	11/09		4639*	3500	150	60	ON	25	8969_13B 8526	13 U7	60 45	AR AR	Non Non	Oui Non
4 x 4 Types JC et JD	06/02	06/06		5385*	2800	150	60	ON	24	8526	U7	45	AR	Non	Non
SOUL															
Monospace Sauf EV & Soul Dream Team Edition	04/14			345128600001	1300	80	60	ON	21	8208 8208_13B 8500**	7 13 U7	120 120 90	AV AV AV	Non Non Non	Inter Inter Non
Monospace Sauf EV & Soul Dream Team Edition	04/14			345129600001	1300	80	60	ON	22	8208 8208_13B 8500**	7 13 U7	120 120 90	AV AV AV	Non Non Non	Inter Inter Non
Monospace	01/09	04/14		4646	1400	60	90	OV	24	8526	U7	45	AR	Non	Non























* Jusqu'à épuisement du stock

*** Pour l'utilisation de TecDoc, veuillez vous référer au guide de correspondance des références à la fin du catalogue

















Désignation	DE	À	Rotule	Réf.	←	↓	⌚	✂	Kg	Réf.	Type Faisceau	Ⓛ	Branchement AV/AR	Passage valise	Gestion radars	recul
SPORTAGE																
SUV	07/18			345140600001	2200	133	75	N	26	345174300113 8500**	13 WLC 2.0 U7	60 90	AV AV	Non Non	Inter Non	
SUV	07/18			345141600001	2200	133	75	N	28	345174300113 8500**	13 WLC 2.0 U7	60 90	AV AV	Non Non	Inter Non	
4 x 4 et 4 x 2 Sauf Diesel avec réservoir AD Blue	02/16	06/18		346103600001	2200	100	60	N	25	345155300113 8500**	13 U7	60 90	AV AV	Non Non	Inter Non	
4 x 4 et 4 x 2 Sauf Diesel avec réservoir AD Blue	02/16	06/18		346104600001	2200	100	60	N	27	345155300113 8500**	13 U7	60 90	AV AV	Non Non	Inter Non	
4 x 4 et 4 x 2	08/10	02/16		345087	2400	96	90	OV	23	8209	7	60	AR	Non	Inter	
										8209_13B	13	60	AR	Non	Inter	
										8500**	U7	90	AV	Non	Non	
4 x 4 et 4 x 2	08/10	02/16		345079	2300	80	90	N	25	8209	7	60	AR	Non	Inter	
										8209_13B	13	60	AR	Non	Inter	
										8500**	U7	90	AV	Non	Non	
4 x 4 Types JE et JF Découpe de pare-chocs visible jusqu'au modèle 2008	12/04	08/10		5333	2200	90	120	ON/OV	21	8311_13B	13	30	AV	Non	Non	
										8526	U7	45	AR	Non	Non	
4 x 4 Types JE et JF	12/04	08/10		4511	2200	90	120	N	24	8311_13B	13	30	AV	Non	Non	
										8526	U7	45	AR	Non	Non	
STONIC																
SUV Type YB Faisceaux spécifiques : sauf véhicules avec boîte de vitesse automatique	07/17			345138600001	1110	75	90	ON	21	345172300107	7	120	AV	Non	Oui	
										345172300113	13	120	AV	Non	Oui	
										8500**	U7	90	AV	Non	Non	
SUV Type YB Faisceaux spécifiques : sauf véhicules avec boîte de vitesse automatique	07/17			345139600001	1110	75	90	ON	22	345172300107	7	120	AV	Non	Oui	
										345172300113	13	120	AV	Non	Oui	
										8500**	U7	90	AV	Non	Non	
VENGA																
Berline	03/10			345069	1300	75	90	ON	20	8042_13B	13	120	AV	Non	Inter	
										8500**	U7	90	AV	Non	Non	
Berline	03/10			345070	1300	75	90	ON	21	8042_13B	13	120	AV	Non	Inter	
										8500**	U7	90	AV	Non	Non	
LANCIA																
PHEDRA																
Monospace	10/05			315098	1900	100	75	ON	20	8000	7	60	AR	Oui	Oui	
										8000_13B	13	60	AR	Oui	Oui	
										8500**	U7	90	AV	Non	Non	
Monospace	10/05	11/10		01106	1900	100	120	ON	22	8000	7	60	AR	Oui	Oui	
										8000_13B	13	60	AR	Oui	Oui	
										8500**	U7	90	AV	Non	Non	
Monospace	09/02	09/05		315098	1900	100	75	ON	20	8526	U7	45	AR	Non	Non	
Monospace	09/02	09/05		01106	1900	100	120	ON	22	8526	U7	45	AR	Non	Non	
THEMA																
Berline	11/11			306390*	2000	80	90	ON	18	8086_13B	13	90	AR	Non	Non	
										8526	U7	45	AR	Non	Non	
Berline	11/11			306391	2000	80	90	ON	18	8086_13B	13	90	AR	Non	Non	
										8526	U7	45	AR	Non	Non	
YPSILON																
Berline Type 846	07/11			306385	1000	70	60	OV	19	8073	7	120	AV	Non	Non	
										8500**	U7	90	AV	Non	Non	
Berline Type 846	07/11			306394	1000	70	60	ON	19,5	8073	7	120	AV	Non	Non	
										8500**	U7	90	AV	Non	Non	
ZETA																
Monospace Type 220 -Sauf GPL et rallongé	01/94	09/02		0379	1300	80	120	ON	23	8526	U7	45	AR	Non	Non	

Désignation	DE	À	Rotule	Réf.						Réf.	Type Faisceau	Branchement AV/AR	Passage Vallée	Gestion radars	
LAND ROVER															
DISCOVERY															
4 x 4 (Attelage STD : Ref R53 Witter) Si le véhicule n'est pas équipé du bas de pare-chocs spécifique à la pose de l'attelage, il faudra le remplacer	05/17			323157600001	3500	195	60	N	36	323107300113 8500**	13 U7	15 90	AR AV	Non Non	Inter
4 x 4 Ce véhicule est déjà pré-équipé d'un attelage, commander le nécessaire de traction chez Land Rover	12/04	04/17													
DISCOVERY SPORT															
4 x 4 Type L550 - 7 places Sauf véhicules avec roue de secours & bac de roue de secours - Sauf Hybride	02/15			323141600001	2500	150	150	ON	28	323141300113 8500**	13 U7	60 90	AR AV	Oui Non	Oui Non
4 x 4 Type L550 - 7 places Pour véhicules avec roues de secours	09/14			323181600001	2200	135	60	ON	34	8500**	U7	90	AV	Non	Non
FREELANDER															
4 x 4 Restyling 2013	10/12			5412	2000	150	110	OV	19	8210 8210_13B 8500**	7 13 U7	30 30 90	AR AR AV	Non Non Non	Oui Oui Non
4 x 4 Restyling 2013	10/12			2335	2000	150	110	OV	20	8210 8210_13B 8500**	7 13 U7	30 30 90	AR AR AV	Non Non Non	Oui Oui Non
4 x 4	05/07	10/12		5412	2000	150	110	OV	19	8234_13B 8500**	13 U7	90 90	AR AV	Non Non	Inter Non
4 x 4	05/07	10/12		2335	2000	150	110	OV	20	8234_13B 8500**	13 U7	90 90	AR AV	Non Non	Inter Non
4 x 4 Sauf moteur V6	01/98	04/07		5411	2500	140	90	N	18	8526	U7	45	AR	Non	Non
RANGE ROVER															
4 x 4 Type L405	01/13			323107	3500	200	120	OV	20,5	8126_13B 8500**	13 U7	30 90	AR AV	Non Non	Oui Non
4 x 4 Type L322 - Moteur Jaguar - Traverse d'attelage SANS ROTULE - Commander la rotule et son support séparément 323062 (rotule RDSO) ou 323063 (rotule Standard)	09/09		Traverse	323074*	3500	150	150	ON	33	323074300113 8526	13 U7	30 45	AR AR	Non Non	Oui Non
4 x 4 Type L322 - Moteur Jaguar - Traverse d'attelage SANS ROTULE - Commander la rotule et son support séparément 323062 (rotule RDSO) ou 323063 (rotule Standard)	05/05	09/09	Traverse	323074*	3500	150	150	ON	33	8045_13B 8526	13 U7	90 45	AR AR	Oui Non	Non Non
4 x 4 Type L322 - Moteur BMW - Traverse d'attelage SANS ROTULE - Commander la rotule et son support séparément 323062 (rotule RDSO) ou 323063 (rotule Standard)	02/02	04/05	Traverse	323064*	3500	150	150	N	32,5	8526	U7	45	AR	Non	Non
4 x 4 La rotule et son support uniquement - Pour traverse d'attelage 323064 ou 323074, ou véhicules pré-équipés	02/02		 2Tr	323063	3500	150	15	N	16	8526	U7	45	AR	Non	Non
4 x 4 La rotule et son fourreau uniquement - Pour traverse d'attelage 323064 ou 323074, ou véhicules pré-équipés	02/02			323062	3500	150	15	N	12	8526	U7	45	AR	Non	Non
RANGE ROVER EVOQUE															
Type L551	12/18			323189600001	2000	130	60	ON	30	8500**	U7	90	AV	Non	Non
Type L551	12/18			323190600001	2000	130	60	ON	33	8500**	U7	90	AV	Non	Non
SUV Y compris Cabriolet	05/16	12/18		323101	1800	150	90	OV	19	8070_13B 8500**	13 U7	30 90	AR AV	Non Non	Non Non
SUV Y compris Cabriolet	05/16	12/18		323102	1800	150	90	ON	20	8070_13B 8500**	13 U7	30 90	AR AV	Non Non	Non Non
4 x 4 et 4 x 2 Le faisceau universel 8526 doit être branché sur le connecteur en attente à gauche du pare-chocs	09/11	04/16		323101	2000	150	90	OV	19	8070_13B 8526	13 U7	30 45	AR AR	Non Non	Non Non
4 x 4 et 4 x 2 Le faisceau universel 8526 doit être branché sur le connecteur en attente à gauche du pare-chocs	09/11	04/16		323102	2000	150	90	ON	20	8070_13B 8526	13 U7	30 45	AR AR	Non Non	Non Non
RANGE ROVER SPORT															
4 x 4 L494 - Trappe réf. VPLWB0135/138/140 à commander chez Land Rover	09/13			323121	3500	200	120	TNF	51,5	8126_13B 8500**	13 U7	30 90	AR AV	Non Non	Oui Non
4 x 4 Véhicules pré-équipés d'un attelage, commander la rotule chez Land Rover	03/05														

Désignation	DE	À	Rotule	Réf.	←	↓	⌚	✂	Kg	Réf.	Type Faisceau	⌚	Branchement AV/AR	Passage valise	Gestion radars	recul
VELAR																
SUV Y compris Cabriolet - Sauf véhicules avec pack R-Dynamik - Sauf V6 Type L560 Faisceau spécifique de 06/17 à 12/18	10/17			323171600001	2500	175	60	OV	34	323146300113 8500**	13 U7	60 90	AR AV	Non	Inter	
LEXUS																
LEXUS RX																
4 x 4 SUV - Type RX350 et RX450H (hybride)	05/09	12/15		3303	2100	85	120	ON	38	8240_13B 8500**	13 U7	60 90	AV AV	Non	Inter	Non
4 x 4 SUV 300, 350, 400, 400H	03/03	05/09		3302	2000	80	120	ON	45	8240_13B 8500**	13 U7	60 90	AV AV	Non	Inter	Non
MAN																
TGE																
Fourgon Pour véhicules SANS marchepieds. Pour Roues simples. Veuillez commander la rotule séparément ref 329141600001 - 39€ HT Faisceaux spécifiques pour véhicules prééquipés : 321112300107/113 Faisceaux spécifiques pour véhicules non prééquipés : 321113300107/113	01/17			83x56 321946600001	3500	150	30	N	27	321112300107 321112300113 321113300107 321113300113 8500**	7 13 7 13 U7	15 15 60 60 90	AV AV AV AV AV	Non	Oui	Oui
Fourgon Pour véhicules SANS marchepieds. Pour Roues jumelées. Veuillez commander la rotule séparément ref 329141600001 - 39€ HT Faisceaux spécifiques pour véhicules prééquipés : 321112300107/113 Faisceaux spécifiques pour véhicules non prééquipés : 321113300107/113	01/17			83x56 321947600001	3500	150	30	N	27	321112300107 321112300113 321113300107 321113300113 8500**	7 13 7 13 U7	15 15 60 60 90	AV AV AV AV AV	Non	Oui	Oui
Châssis cabine Pour Roues simples. Veuillez commander séparément la rotule réf. 329141600001. Vous devez remplacer également la barre anti-encastrement, réf : 7CE 803 713 C 03C chez le constructeur.	01/17			83x56 321948600001	3500	150	30	N	28	8500**	U7	90	AV	Non	Non	
Châssis cabine Pour Roues jumelées. Veuillez commander séparément la rotule réf. 329141600001. Vous devez remplacer également la barre anti-encastrement, réf : 7CE 803 713 C 03C chez le constructeur.	01/17			83x56 321949600001	3500	150	30	N	22	8500**	U7	90	AV	Non	Non	
MAZDA																
MAZDA 2																
Berline	02/15			343075	1200	50	60	N	18	343076300107 343076300113 8500**	7 13 U7	120 120 90	AV AV AV	Non	Oui	Oui
Berline	02/15			343076	1200	50	60	N	20	343076300107 343076300113 8500**	7 13 U7	120 120 90	AV AV AV	Non	Oui	Oui
Berline	10/07	02/15		5230	1100	50	60	ON	17	8173_13B* 8500**	13 U7	45 90	AR AV	Non	Oui	Non
Berline	10/07	02/15		2749	1100	50	60	ON	18,5	8173_13B* 8500**	13 U7	45 90	AR AV	Non	Oui	Non
MAZDA 3																
Berline Facelift ATT EN DEVELOPPEMENT	05/17									8123_13B 8500**						
Berline Facelift ATT EN DEVELOPPEMENT	05/17									8123_13B 8500**	13 U7		AV	Non	Non	
Berline Coffre	02/14	04/17		343080	1800	75	120	N	24	8500**	U7	90	AV	Non	Non	
Berline Hayon 5 portes	10/13	2019		343073	1800	75	90	ON	19	8123_13B 8500**	13 U7	75 90	AV AV	Non	Oui	Non
Berline Hayon 5 portes	10/13	2019		343074	1800	75	90	ON	21	8123_13B 8500**	13 U7	75 90	AV AV	Non	Oui	Non
Berline Coffre Sauf MPS-260CV	10/03	01/14		0889	1590	75	120	ON	22	8526	U7	45	AR	Non	Non	
Berline Hayon Sauf MPS-260CV	10/03	09/13		5304	1300	75	60	ON	17	8945_13B 8526	13 U7	60 45	AV AR	Non	Oui	Non

Désignation	31		Rotule	Réf.	←	↓	⌚	✂	Kg	Réf.	Type Faisceau	Ⓛ	Branchement AV/AR	Passage valise	Gestion radars recul	
	DE	À														
Berline Hayon Sauf MPS-260CV	10/03	09/13		0889	1590	75	120	ON	22	8945_13B	13	60	AV	Non	Oui	
										8526	U7	45	AR	Non	Non	
MAZDA 5																
Monospace Type 37A	04/10			343064	1700	75	60	OV	19	8046_13B	13	150	AV	Non	Non	
										8500**	U7	90	AV	Non	Non	
Monospace Type 37A	04/10			343063	1700	75	60	OV	19	8046_13B	13	150	AV	Non	Non	
										8500**	U7	90	AV	Non	Non	
Monospace Type CR19 - Sur les modèles avant 12/07, le feu de brouillard arrière doit être déplacé - Commander le kit n°CC29-V7-250 (Mazda) *Référence indicative à vérifier	06/05	04/10		5471*	1600	75	90	ON	21	8340_13B	13	90	AV	Non	Oui	
										8526	U7	45	AR	Non	Non	
Monospace Type CR19 - Sur les modèles avant 03/08, le feu de brouillard arrière doit être déplacé - Commander le kit n°CC29-V7-250 (Mazda) *Référence indicative à vérifier - Sur les modèles depuis 2008, découpe de pare-chocs non visible	06/05	04/10		2750*	1600	75	90	ON	22	8340_13B	13	90	AV	Non	Oui	
										8526	U7	45	AR	Non	Non	
MAZDA 6																
Berline Faisc spé jusqu'à 06/2018	02/13			343077	1800	75	120	ON	24	8122_13B	13	75	AR	Non	Inter	
										8500**	U7	90	AV	Non	Non	
Berline Faisc spé jusqu'à 06/2018	02/13			343078	1800	75	120	ON	26	8122_13B	13	75	AR	Non	Inter	
										8500**	U7	90	AV	Non	Non	
Berline Type GH -4 et 5 portes	03/08	02/13		2751	1800	75	120	OV	22	8946_13B	13	90	AV	Non	Inter	
										8500**	U7	90	AV	Non	Non	
Berline Type GG -Sauf MPS 260CV	06/02	03/08		5337	1800	75	120	OV	20	8946_13B	13	90	AV	Non	Inter	
										8500**	U7	90	AV	Non	Non	
Break	03/13			343070	1800	75	120	ON	24	8500**	U7	90	AV	Non	Non	
Break	03/13			343071	1800	75	120	ON	26	8500**	U7	90	AV	Non	Non	
Break Type GH	03/08	02/13		2751	1800	75	120	OV	22	8946_13B	13	90	AV	Non	Inter	
										8500**	U7	90	AV	Non	Non	
CX3																
Crossover Type DK - Se monte sur version après 2017	06/15			343087600001	1200	75	90	N	21	343076300113	13	90	AV	Non	Oui	
										8500**	U7	90	AV	Non	Non	
Crossover Type DK - Se monte sur version après 2017	06/15			343088600001	1200	75	90	N	23	343076300113	13	90	AV	Non	Oui	
										8500**	U7	90	AV	Non	Non	
CX5																
Crossover Type KF - Se monte aussi sur AD Blue	05/17			343112600001	2000	132	60	ON	24	343099300107	7	90	AV	Non	Oui	
										343099300113	13	90	AV	Non	Oui	
										8500**	U7	90	AV	Non	Non	
Crossover Types KE, GH	04/12	04/17		343053	2100	100	120	ON	22	8069	7	120	AV	Non	Inter	
										8069_13B	13	120	AV	Non	Inter	
										8500**	U7	90	AV	Non	Non	
Crossover Types KE, GH	04/12	04/17		343056	2100	100	120	ON	26	8069	7	120	AV	Non	Inter	
										8069_13B	13	120	AV	Non	Inter	
										8500**	U7	90	AV	Non	Non	
CX7																
4 x 4 SUV	06/06	12/14		343066	2000	85	90	OV	22	8946_13B	13	90	AV	Non	Inter	
										8500**	U7	90	AV	Non	Non	
4 x 4 SUV	06/06	12/14		343067	2000	85	90	OV	25	8946_13B	13	90	AV	Non	Inter	
										8500**	U7	90	AV	Non	Non	
PREMACY																
Monospace	01/99	07/05		5089*	1600	75	120	N	20	8526	U7	45	AR	Non	Non	
SERIE BT 50																
Pick-up	12/06	05/12		4Tr	0899*	3000	150	60	N	26	8526	U7	45	AR	Non	Non
MERCEDES																
CITAN																
Fourgonnette Type W415 - Multispaces standard et court + Rallongé - Sauf réservoir AD Blue	09/12			04136	1100	75	60	N	22,5	8087	7	90	AR	Non	Inter	
										8087_13B	13	90	AR	Non	Inter	
										8500**	U7	90	AV	Non	Non	













Désignation	31		Rotule	Réf.	←	↓	⌚	✂	Kg	Réf.	Type Faisceau	⌚	Branchement AV/AR	Passage valise	Gestion radars recul
	DE	À													
Fourgonnette Type W415 - Multispace standard et court + Rallongé - Sauf réservoir AD Blue	09/12			5451	1100	75	60	N	18,5	8087	7	90	AR	Non	Inter
										8087_13B	13	90	AR	Non	Inter
										8500**	U7	90	AV	Non	Non
Fourgonnette Type W415 - Multispace standard et court + Rallongé - Sauf réservoir AD Blue	09/12			04162	1100	75	60	N	23	8087	7	90	AR	Non	Inter
										8087_13B	13	90	AR	Non	Inter
										8500**	U7	90	AV	Non	Non
CLA															
Berline Coupé Type C118 - Y compris Pack AMG	2019			313639600001	2000	120	60	ON	25	313215300113	13	75	AV	Non	Oui
										8500**	U7	90	AV	Non	Non
Berline Coupé Type C118 - Y compris Pack AMG	2019			313640600001	2000	120	60	ON	25	313215300113	13	75	AV	Non	Oui
										8500**	U7	90	AV	Non	Non
Shooting Brake Type X118 - Y compris Pack AMG	06/19			313639600001	2000	120	60	ON	25	313215300113	13	75	AV	Non	Oui
										8500**	U7	90	AV	Non	Non
Shooting Brake Type X118 - Y compris Pack AMG	06/19			313640600001	2000	120	60	ON	27	313215300113	13	75	AV	Non	Oui
										8500**	U7	90	AV	Non	Non
Shooting Brake Type X117	03/15	03/19		313396	1500	80	60	N	23	8074_13B	13	120	AV	Oui	Oui
										8500**	U7	90	AV	Non	Non
Shooting Brake Type X117 - Se monte sur Pack AMG avec découpe non visible	03/15	03/19		313503	1900	80	60	ON	24,5	8074_13B	13	120	AV	Oui	Oui
										8500**	U7	90	AV	Non	Non
Berline Coupé Type C117 - Se monte sur Pack AMG	04/13	03/19		313396	1500	80	120	ON	23	8074_13B	13	120	AV	Oui	Oui
										8500**	U7	90	AV	Non	Non
Berline Coupé Type C117 - Se monte sur Pack AMG	04/13	03/19		313503	1900	80	60	ON	25	8074_13B	13	120	AV	Oui	Oui
										8500**	U7	90	AV	Non	Non
CLASSE A															
Berline Type W177 - Se monte sur 4 & 5 portes & sur pare-chocs AMG	03/18			313639600001	2000	120	60	ON	25	313215300113	13	75	AV	Non	Oul
										8500**	U7	90	AV	Non	Non
Berline Type W177 - Se monte sur 4 & 5 portes & sur pare-chocs AMG	03/18			313640600001	2000	120	60	ON	26	313215300113	13	75	AV	Non	Oul
										8500**	U7	90	AV	Non	Non
Berline Type W176 - Vérifier si le véhicule a le droit de tracter (carte grise) - Sauf AMG et Pack AMG	09/12	05/18		313396	1500	80	120	N	23	8074_13B	13	120	AV	Oui	Oui
										8500**	U7	90	AV	Non	Non
Berline Type W176 - Vérifier si le véhicule a le droit de tracter (carte grise) - Sauf AMG et Pack AMG	09/12	05/18		313398	1500	80	120	ON	25	8074_13B	13	120	AV	Oui	Oui
										8500**	U7	90	AV	Non	Non
Berline Type W169 - Vérifier si le véhicule a le droit de tracter (carte grise)	09/04	09/12		5301	1500	80	120	ON	17	8887_13B	13	120	AV	Oui	Oui
										8500**	U7	90	AV	Non	Non
Berline Type W169 - Vérifier si le véhicule a le droit de tracter (carte grise)	09/04	09/12		0978	1500	80	120	ON	18	8887_13B	13	120	AV	Oui	Oui
										8500**	U7	90	AV	Non	Non
Berline Type W168 - Sauf AMG	01/98	09/04		5441	1000	50	120	ON	18	8948	7	60	AR	Non	Non
										8526	U7	45	AR	Non	Non
CLASSE B															
Monospace Type W247	12/18			313639600001	2000	120	60	ON	25	313215300113	13	75	AV	Non	Oul
										8500**	U7	90	AV	Non	Non
Monospace Type W247	12/18			313640600001	2000	120	60	ON	27	313215300113	13	75	AV	Non	Oul
										8500**	U7	90	AV	Non	Non
Monospace Type W246 - Sauf Pack AMG Vérifier si le véhicule a le droit de tracter (carte grise) - Sauf Electric Drive et F-Cell Pour les modèles après 11/14 impossible de monter le 8500	11/11	12/18		313396	1500	80	120	N	23	8074_13B	13	120	AV	Oui	Oui
										8500**	U7	90	AV	Non	Non
Monospace Type W246 - Sauf Pack AMG Vérifier si le véhicule a le droit de tracter (carte grise) - Sauf Electric Drive et F-Cell Pour les modèles après 11/14 impossible de monter le 8500	11/11	03/19		313398	1500	80	120	N	25	8074_13B	13	120	AV	Oui	Oui
										8500**	U7	90	AV	Non	Non
Monospace Type W245	06/05			5301	1500	80	120	ON	17	8887_13B	13	120	AV	Oui	Oui
										8500**	U7	90	AV	Non	Non
Monospace Type W245	06/05	10/11		0978	1500	80	120	ON	18	8887_13B	13	120	AV	Oui	Oui
										8500**	U7	90	AV	Non	Non
CLASSE C BERLINE															
Berline Type W205 - Sur Look AMG, remplacer le bas de pare-chocs ou réaliser une découpe visible - Sauf véhicules avec correcteurs d'assiette, 300 Hybrid, AMG C63 et AMG C63S Attention faisceaux spé : 8211/8211_13B jusqu'à 07/2018 / 313445300113 après 07/2018	03/14			313431	1900	85	120	N	21	313445300113	13	WLC			
										8211	7	60	AR	Oui	Oui
										8211_13B	13	45	AR	Non	Oui
										8500**	U7	90	AV	Non	Non

Désignation	31		Rotule	Réf.	←	↓	⌚	✂	Kg	Réf.	Type Faisceau	⌚	Branchement AV/AR	Passage valise	Gestion radars	Recul
	DE	À														
Berline Type W205 - Sur Look AMG, remplacer le bas de pare-chocs ou réaliser une découpe visible - Sauf véhicules avec correcteurs d'assiette, 300 Hybrid, AMG C63 et AMG C63S Attention faisceaux spé : 8211/8211_13B jusqu'à 07/2018 / 313445300113 après 07/2018	03/14			313432	1900	85	120	N	23	313445300113	13 WLC 2.0	60	AR	Non	Oui	
										8211	7	60	AR	Oui	Oui	
										8211_13B	13	45	AR	Non	Oui	
										8500**	U7	90	AV	Non	Non	
Berline Type W204 -Pour véhicules sans correcteur d'assiette Vérifier si le véhicule a le droit de tracter (carte grise) - Sauf AMG et Pack AMG Faisceau spé 313210300113 jusqu'à 07/09 et 8285_13B après 07/09.	03/07	01/14		5392	1900	75	150	ON	21	8285_13B	13	90	AR	Oui	Oui	
										313210300113	13	90	AR	Oui	Oui	
Berline Type W204 -Pour véhicules sans correcteur d'assiette - Vérifier si le véhicule a le droit de tracter (carte grise) - Sauf AMG et Pack AMG Faisceau spé 313210300113 jusqu'à 07/09 et 8285_13B après 07/09.	03/07	01/14		0983	1900	75	150	ON	23	8285_13B	13	90	AR	Oui	Oui	
										313210300113	13	90	AR	Oui	Oui	
Berline Type W204 -Pour véhicules avec correcteur d'assiette - Vérifier si le véhicule a le droit de tracter (carte grise) - Sauf AMG et Pack AMG Faisceau spé 313210300113 jusqu'à 07/09 et 8285_13B après 07/09.	03/07	01/14		313439	1900	75	150	ON	23	8285_13B	13	90	AR	Oui	Oui	
										313210300113	13	90	AR	Oui	Oui	
Berline Type W203 -Vérifier si le véhicule a le droit de tracter (carte grise) - Sauf AMG et 4x4	06/00	03/07		5073	1500	75	120	N	28	8913_13B	13	150	AR	Oui	Oui	
										8526	U7	45	AR	Non	Non	
Berline Type W203 -Sans correcteur d'assiette - Vérifier si le véhicule a le droit de tracter (carte grise)- Sauf AMG et 4x4	06/00	03/07		0972	1500	80	150	N	18	8913_13B	13	150	AR	Oui	Oui	
										8526	U7	45	AR	Non	Non	
Berline Type W202	06/93	05/00		0950	1500	75	180	N	22	8526	U7	45	AR	Non	Non	
Berline Type W202 -Commander les supports réf. : 913082650002 (SIARR) pour les véhicules jusqu'à type 1A032469 et 1F20797 (fin 93)	06/93	05/00		09550	1700	75	150	N	18	8526	U7	45	AR	Non	Non	
CLASSE C BREAK																
Break Type S205	07/18									313445300113	13 WLC 2.0	60	AR	Non	Oui	
										313213300173	13	90	AR	Oui	Non	
										8211	7	60	AR	Oui	Oui	
										8211_13B	13	45	AR	Non	Oui	
Break Type S205 - Sur Look AMG remplacer le bas de pare-chocs ou réaliser une découpe visible - Sauf 300 Hybrid - Sauf véhicules avec correcteurs d'assiette et sauf AMG C63, AMG C63S Attention faisceaux spé : 8211/8211_13B jusqu'à 07/2018 / 313213300173 après 07/2018	09/14			313431	1900	85	180	ON	21	8500**	U7	90	AV	Non	Non	
										313213300173	13	90	AR	Oui	Non	
										8211	7	60	AR	Oui	Oui	
										8211_13B	13	45	AR	Non	Oui	
Break Type S205 -Sur Look AMG remplacer le bas de pare-chocs ou réaliser une découpe visible - Se monte sur véhicules avec correcteur d'assiette Sauf 300 Hybrid, AMG C63 et AMG C63S Attention faisceaux spé : 8211/8211_13B jusqu'à 07/2018 / 313213300173 après 07/2018	09/14			313432	1900	85	120	ON	23	8500**	U7	90	AV	Non	Non	
										8285_13B	13	90	AR	Oui	Oui	
										313210300113	13	90	AR	Oui	Oui	
										8500**	U7	90	AV	Non	Non	
Break Type S204 -Pour véhicules sans correcteur d' assiette - Vérifier si le véhicule a le droit de tracter (carte grise)- Attention sur Pack AMG la découpe est visible et non esthétique (déconseillé). Faisceau spé 313210300113 jusqu'à 07/09 et 8285_13B après 07/09.	09/07	08/14		5392	1900	75	150	ON	21	8285_13B	13	90	AR	Oui	Oui	
										313210300113	13	90	AR	Oui	Oui	
Break Type S204 -Pour véhicules sans correcteur d' assiette - Vérifier si le véhicule a le droit de tracter (carte grise)- Attention sur Pack AMG la découpe est visible et non esthétique (déconseillé). Faisceau spé 313210300113 jusqu'à 07/09 et 8285_13B après 07/09.	09/07	08/14		0983	1900	75	150	ON	23	8500**	U7	90	AV	Non	Non	
										8285_13B	13	90	AR	Oui	Oui	
Break Type S204 -Pour véhicules avec correcteur d' assiette - Vérifier si le véhicule a le droit de tracter (carte grise) - Attention sur Pack AMG la découpe est visible et non esthétique (déconseillé). Faisceau spé 313210300113 jusqu'à 07/09 et 8285_13B après 07/09.	09/07	08/14		313439	1900	75	150	ON	23	8500**	U7	90	AV	Non	Non	
										8285_13B	13	90	AR	Oui	Oui	
Break Type S203 - Sauf AMG et 4 x 4 -Vérifier si le véhicule a le droit de tracter (carte grise)	06/01	09/07		5073	1500	75	120	N	28	8913_13B	13	150	AR	Oui	Oui	
										8526	U7	45	AR	Non	Non	
Break Type S203 -Sans correcteur d'assiette sauf AMG et 4x4 - Vérifier si le véhicule a le droit de tracter (carte grise)	06/01	09/07		0972	1500	80	150	N	18	8913_13B	13	150	AR	Oui	Oui	
										8526	U7	45	AR	Non	Non	
Break Type S202	06/93	05/01		0950	1500	75	180	N	22	8526	U7	45	AR	Non	Non	

Désignation	31		Rotule	Réf.	←	↓	⌚	✂	Kg	Réf.	Type Faisceau	⌚	Branchement AV/AR	Passage valise	Gestion radars recul						
	DE	À																			
Break Type S202 - Commander les supports réf. : 913082650002 (SIARR) pour les véhicules jusqu'à type 1A032469 et 1F20797 (fin 93) Sauf AMG	06/93	05/01		09550						1700	75	150	N	18	8526	U7	45	AR	Non	Non	
CLASSE C COUPE																					
Coupé Type C205	07/18															313445300113	13 WLC 2.0	60	AR	Non	Oui
Coupé Type C205 Se monte sur le pack AMG & sur le cabriolet y compris le pack AMG. Attention faisceaux spé : 8211 jusqu'à 07/2018 / 313213300173 après 07/2018	10/15			313431	1900	85	120	ON	21							313213300173	13	90	AR	Oui	Non
																8211	7	60	AR	Oui	Oui
																8500**	U7	90	AV	Non	Non
Coupé Type C205 Se monte sur le pack AMG & sur le cabriolet y compris le pack AMG. Attention faisceaux spé : 8211 jusqu'à 07/2018 / 313213300173 après 07/2018	10/15			313432	1900	85	120	ON	23							313213300173	13	90	AR	Oui	Non
																8211	7	60	AR	Oui	Oui
																8500**	U7	90	AV	Non	Non
Coupé Type C204 - Se monte sur Look AMG - Sauf AMG	06/11			5392	1900	75	150	OV	21							8500**	U7	90	AV	Non	Non
Coupé Type C204 - Se monte sur Look AMG - Sauf AMG	06/11			0983	1900	75	150	OV	23							8500**	U7	90	AV	Non	Non
Coupé Type CL203 Coupé Sport - Les modèles AMG et CLC (depuis 05/08) n'ont pas le droit de tracter	03/01	04/08		5078	1500	75	180	ON	21							8913_13B	13	150	AR	Oui	Oui
																8526	U7	45	AR	Non	Non
Coupé Type CL203 Coupé Sport - Les modèles AMG et CLC (depuis 05/08) n'ont pas le droit de tracter	03/01	04/08		0990	1500	100	180	OV	23							8913_13B	13	150	AR	Oui	Oui
																8526	U7	45	AR	Non	Non
CLASSE C CABRIOLET																					
Cabriolet Type A205 Attention faisceaux spé : 8211 jusqu'à 07/2018 / 313445300113 après 07/2018	07/16			313431	1900	85	120	ON	21							313445300113	13 WLC 2.0	60	AR	Non	Oui
																8211	7	60	AR	Oui	Oui
																8500**	U7	90	AV	Non	Non
Cabriolet Type A205 Attention faisceaux spé : 8211 jusqu'à 07/2018 / 313445300113 après 07/2018	07/16			313432	1900	85	120	ON	23							313445300113	13 WLC 2.0	60	AR	Non	Oui
																8211	7	60	AR	Oui	Oui
																8500**	U7	90	AV	Non	Non
CLASSE E BERLINE																					
Berline Type W213 Se monte sur Pack AMG Attention si non passage de la valise chez le constructeur, la rotule escamotable électrique s'affiche en défaut au tableau de bord.	01/16			313523600001	2200	84	60	ON	24							313213300173	13	90	AR	Oui	Non
																8500**	U7	90	AV	Non	Non
Berline Se monte sur Pack AMG Attention si non passage de la valise chez le constructeur, la rotule escamotable électrique s'affiche en défaut au tableau de bord.	01/16			313524600001	2200	84	60	ON	25							313213300173	13	90	AR	Non	Non
																8500**	U7	90	AV	Non	Non
Berline Type W212 -Egalement pour modèles restylés de 2013 - Sauf AMG et Pack AMG et 300 Hybrid - Vérifier si le véhicule a le droit de tracter (carte grise) -Sauf AMG et 4x4	01/09	12/15		313360	2100	84	120	N	26							8285_13B	13	90	AR	Oui	Oui
																8500**	U7	90	AV	Non	Non
Berline Type W212 -Egalement pour modèles restylés de 2013 - Sauf AMG et Pack AMG et 300 Hybrid - Vérifier si le véhicule a le droit de tracter (carte grise) -Sauf AMG et 4x4	01/09	12/15		313361	2100	84	120	N	27							8285_13B	13	90	AR	Oui	Oui
																8500**	U7	90	AV	Non	Non
Berline Type W211 - Sauf AMG	03/02	01/09		5065	1900	75	180	N	27							8836_13B	13	45	AR	Non	Non
																8500**	U7	90	AV	Non	Non
																8836_13B	13	45	AR	Non	Non
Berline Type W211 - Sauf AMG - Si le véhicule n'est pas équipé, des renforts droit et gauche doivent être commandés chez Mercedes réf. : A2116390143/A2116390443. Selon l'équipement du véhicule, les garnitures arrières doivent également être remplacées réf.: A2116909425/9825 *Références indicatives à vérifier	03/02	01/09		0970	2000	80	150	N	25							8500**	U7	90	AV	Non	Non
Berline Type W210 - Sauf AMG	05/94	01/02		0951	1900	80	180	N	23							8526	U7	45	AR	Non	Non
CLASSE E BREAK																					
Break Type S213 Se monte sur Pack AMG	04/16			313523600001	2100	140	60	ON	24							313213300173	13		AR	Non	Non
																8500**	U7	90	AV	Non	Non
Break Type S213 Se monte sur Pack AMG	04/16			313524600001	2100	140	60	ON	25							313213300173	13		AR	Non	Non
																8500**	U7	90	AV	Non	Non





















Désignation	31		Rotule	Réf.	←	↓	⌚	✂	Kg	Réf.	Type Faisceau	Ⓛ	Branchement AV/AR	Passage valise	Gestion radars	Recul
	DE	À														
Break Type S212 - Se monte sur modèles AMG et sur modèles restylés de 2013 - Sauf 300 Hybrid	11/09	03/16		313371	2100	84	150	N	26	8285_13B	13	90	AR	Oui	Oui	
										8500**	U7	90	AV	Non	Non	
Break Type S212 - Se monte sur modèles AMG et sur modèles restylés de 2013 - Sauf 300 Hybrid	11/09	03/16		313373	2100	84	150	N	27	8285_13B	13	90	AR	Oui	Oui	
										8500**	U7	90	AV	Non	Non	
Break Type S211 - Egalement pour 4-matic - Sauf AMG	01/03	10/09		0969	2200	130	150	N	23	8836_13B	13	45	AR	Non	Non	
										8500**	U7	90	AV	Non	Non	
CLASSE E CABRIOLET																
Cabriolet Type A238	10/17									313213300173	13	90	AR	Non	Non	
										8500**	U7	90	AV	Non	Non	
Cabriolet Type A207 - Sauf AMG et Pack AMG - Vérifier si le véhicule a le droit de tracter (carte grise)	03/10	12/16		0983	1900	75	150	ON	23	8285_13B	13	90	AR	Oui	Oui	
										8500**	U7	90	AV	Non	Non	
CLASSE E COUPE																
Coupé Type C238	10/17									313213300173	13	90	AR	Non	Non	
										8500**	U7	90	AV	Non	Non	
Coupé Type C207 - Sauf AMG et Pack AMG	01/09	12/16		5392	1900	75	150	ON	21	8898_13B	13	90	AR	Oui	Oui	
										8500**	U7	90	AV	Non	Non	
Coupé Type C207 - Sauf AMG et Pack AMG	01/09	12/16		0983	1900	75	150	ON	23	8898_13B	13	90	AR	Oui	Oui	
										8500**	U7	90	AV	Non	Non	
CLASSE M																
4 x 4 Type W166 - Activation obligatoire du faisceau spécifique chez Mercedes - Sauf AMG et Pack AMG Pour un refroidissement optimum du moteur, Mercedes préconise l'utilisation de 2 ventilateurs (A0999060800)	06/11	12/15		313405	3500	140	120	OV	47	8131_13B	13	90	AR	Oui	Oui	
										8500**	U7	90	AV	Non	Non	
4 x 4 Type W166 - Activation obligatoire du faisceau spécifique chez Mercedes - Sauf AMG et Pack AMG Pour un refroidissement optimum du moteur, Mercedes préconise l'utilisation de 2 ventilateurs (A0999060800)	06/11	12/15		313406	3500	140	120	OV	50	8131_13B	13	90	AR	Oui	Oui	
										8500**	U7	90	AV	Non	Non	
4 x 4 Type W164 - Pour le faisceau 8335_13B, commander le module de fermeture des portes et le relais chez Mercedes	07/05	11/11		0976	3500	140	180	ON	32	8335_13B	13	90	AR	Oui	Oui	
										8500**	U7	90	AV	Non	Non	
4 x 4 Type W164 - Selon le modèle de pare-chocs, une découpe peut être nécessaire - Pour le faisceau 8335_13B, commander le module de fermeture des portes et le relais chez Mercedes	07/05	11/11		313341	3500	135	180	N/ON	38	8335_13B	13	90	AR	Oui	Oui	
										8500**	U7	90	AV	Non	Non	
4 x 4 Type W164 - Selon le modèle de pare-chocs, une découpe peut être nécessaire - Pour le faisceau 8335_13B, commander le module de fermeture des portes et le relais (Mercedes)	07/05	11/11		0995	3500	135	120	N/ON	39	8335_13B	13	90	AR	Oui	Oui	
										8500**	U7	90	AV	Non	Non	
4 x 4 Type W163	01/98	07/05		0952	3370	135	60	N	15	8949_13B	13	60	AR	Non	Non	
										8526	U7	45	AR	Non	Non	
4 x 4 Type W163 - Ne se monte pas sur les véhicules avec roue de secours sur le hayon et nécessite: *Pour les modèles avant 2000 de commander le pare-chocs pré-découpé et la trappe des modèles de 2000 à 2002. *Pour les modèles après 2000 de découper le pare-chocs et de commander la trappe de pare-chocs (Mercedes).	01/98	07/05		0985	3500	150	90	TNF	15	8949_13B	13	60	AR	Non	Non	
										8526	U7	45	AR	Non	Non	
CLASSE R																
Monospace Type W251 et restylé - Pour le faisceau 8335_13B commander le module de fermeture des portes et le relais (Mercedes)	08/15	12/14		0979	2100	85	180	OV	34	8335_13B	13	90	AR	Oui	Oui	
										8500**	U7	90	AV	Non	Non	
CLASSE V																
Monospace	09/14			313501	2500	100	90	ON	22	8212	7	90	AR	Oui	Oui	
										8212_13B	13	90	AR	Oui	Oui	
										8500**	U7	90	AV	Non	Non	
Monospace	09/14			313435	2500	150	90	ON	19	8212	7	90	AR	Oui	Oui	
										8212_13B	13	90	AR	Oui	Oui	
										8500**	U7	90	AV	Non	Non	
Monospace	09/14			313436	2500	150	90	ON	20	8212	7	90	AR	Oui	Oui	
										8212_13B	13	90	AR	Oui	Oui	
										8500**	U7	90	AV	Non	Non	
CLASSE X																
Pick-up Faisceau spé pour véhicules prééquipés	09/17			332337600001	3500	140	60	N	28	332354300113	13	90	AR	Non	Inter	
										8500**	U7	90	AV	Non	Non	

















Désignation	31 DE	À	Rotule	Réf.	←	↓	⌚	✂	Kg	Réf.	Type Faisceau	⌚	Branchement AV/AR	Passage valise	Gestion radars recul
CLK															
Coupé Type C209 - Sauf cabriolet et AMG	05/02			0988	1500	75	180	OV	23	8913_13B 8500**	13 U7	150 90	AR AV	Oui Non	Oui Non
CLS Berline - NE TRACTE PAS															
CLS															
Type C257	03/18			313639600001	2000	120	60	ON	25	313213300173 8500**	13 U7	90 90	AR AV	Oui Non	Non
Type C257	03/18			313640600001	2000	120	60	ON	27	313213300173 8500**	13 U7	90 90	AR AV	Oui Non	Non
CLS Shooting Brake															
Break 5 portes - Type X218 - Se monte sur Pack AMG	10/12	12/17		313371	2100	84	150	N	26	8285_13B 8500**	13 U7	90 90	AR AV	Oui Non	Oui Non
Break 5 portes - Type X218 - Se monte sur Pack AMG	10/12	12/17		313373	2100	84	150	N	27	8285_13B 8500**	13 U7	90 90	AR AV	Oui Non	Oui Non
GL															
4 x 4 Type X166 - Sauf AMG et Pack AMG - Pour les véhicules équipés d'un réservoir AdBlue commander en plus la réf. 913406609103 chez SIARR - Le faisceau spécifique ne s'adapte que sur les modules SAM H, à commander chez Mercedes si ce n'est pas le cas	11/12	12/15		313421	3500	135	180	N/ON	38	8131_13B 8500**	13 U7	90 90	AR AV	Oui Non	Oui Non
4 x 4 Type X164 - Sauf Pack AMG - Pour les véhicules équipés d'un réservoir AdBlue commander en plus la réf. 913406609103 chez SIARR - Pour le faisceau 8335_13B commander le module de fermeture des portes et le relais chez Mercedes	09/06	11/12		313421	3500	135	180	ON	38	8335_13B 8500**	13 U7	90 90	AR AV	Oui Non	Oui Non
GLA															
SUV Type X156 - Sauf AMG et Pack AMG	03/14			313401	1800	80	60	N	21	8074_13B 8500**	13 U7	120 90	AV AV	Oui Non	Oui Non
SUV Type X156 - se monte sur Pack AMG (Découpe visible sur Look AMG)	03/14			313503	1900	80	60	ON	25	8074_13B 8500**	13 U7	120 90	AV AV	Oui Non	Oui Non
GLC (Ex GLK)															
4 x 4 Type X253 - Phase 2 Se monte sur pack AMG & véhicules avec correcteur d'assiette. Attention : pour les véhicules avec ouverture du hayon automatique par le pied - l'installation de l'attelage nécessiterait d'enlever les capteurs. Sauf Coupé.	06/19			313402600001	2500	100	120	OV	23	313213300173 8500**	13 U7	90 90	AR AV	Oui Non	Non
4 x 4 Type X253 - Phase 2 Se monte sur pack AMG & véhicules avec correcteur d'assiette. Attention : pour les véhicules avec ouverture du hayon automatique par le pied - l'installation de l'attelage nécessiterait d'enlever les capteurs. Sauf Coupé.	06/19			313562600001	2500	100	120	OV	23	313213300173 8500**	13 U7	90 90	AR AV	Oui Non	Non
4 x 4 Type X253 - Se monte sur pack AMG & véhicules avec correcteur d'assiette. Attention : pour les véhicules avec ouverture du hayon automatique par le pied - l'installation de l'attelage nécessiterait d'enlever les capteurs. Sauf Coupé.	09/15	05/19		313402600001	2500	100	120	OV	23	8211 8211_13B 8500**	7 13 U7	60 90 90	AR AR AV	Oui Oui Non	Oui Oui Non
4 x 4 Type X253 - Se monte sur pack AMG & véhicules avec correcteur d'assiette. Attention : pour les véhicules avec ouverture du hayon automatique par le pied - l'installation de l'attelage nécessiterait d'enlever les capteurs. Sauf Coupé.	09/15	05/19		313562600001	2500	100	120	OV	23	8211 8211_13B 8500**	7 13 U7	60 90 90	AR AR AV	Oui Oui Non	Oui Oui Non
GLE (Ex Classe M)															
4 x 4 SUV Type W167	10/18			313661600001	3500	140	60	ON	34	313446300113 8500**	13 WLC 2.0 U7	60 90	AR AV	Oui Non	Non
4 x 4 SUV Type W167	10/18			313662600001	3500	140	60	ON	37	313446300113 8500**	13 WLC 2.0 U7	60 90	AR AV	Oui Non	Non
4 x 4 SUV Type W166 Aussi pour AMG - Pas pour le coupé Pour un refroidissement optimum du moteur, Mercedes préconise l'utilisation de 2 ventilateurs (A0999060800)	09/15	09/18		313405	3500	140	90	N	42	8131_13B 8500**	13 U7	90 90	AR AV	Oui Non	Oui Non

Désignation	31		Rotule	Réf.	←	↓	⌚	✂	Kg	Réf.	Type Faisceau	⌚	Branchement AV/AR	Passage Valise	Gestion radars	Recul
	DE	À														
4 x 4 SUV Type W166 Aussi pour AMG - Pas pour le coupé Pour un refroidissement optimum du moteur, Mercedes préconise l'utilisation de 2 ventilateurs (A0999060800)	04/15	10/18		313406	3500	140	90	ON	30	8131_13B	13	90	AR	Oui	Oui	
										8500**	U7	90	AV	Non	Non	
4 x 4 Coupé Type C292	03/15	10/19		313515600001	3500	140	90	ON	41	8131_13B	13	90	AR	Oui	Oui	
										8500**	U7	90	AV	Non	Non	
GLK																
4 x 4 Type X204 - Activation obligatoire du faisceau spécifique chez Mercedes. Le faisceau spécifique peut nécessiter le remplacement du module SAM (chez Mercedes). Faisceau spé 313210300113 jusqu'à 07/09 et 8285_13B après 07/09.	06/08	12/15		313433	2500	100	90	ON	22	8285_13B	13	90	AR	Oui	Oui	
										313210300113	13	90	AR	Oui	Oui	
										8500**	U7	90	AV	Non	Non	
4 x 4 Type X204 - Activation obligatoire du faisceau spécifique chez Mercedes. Le faisceau spécifique peut nécessiter le remplacement du module SAM (chez Mercedes). Faisceau spé 313210300113 jusqu'à 07/09 et 8285_13B après 07/09.	06/08	12/15		313434	2500	100	90	ON	23	8285_13B	13	90	AR	Oui	Oui	
										313210300113	13	90	AR	Oui	Oui	
										8500**	U7	90	AV	Non	Non	
GLS (Ex GL)																
4 x 4	01/16			313421	3500	135	120	ON	38	8131_13B	13	60	AR	Non	Oui	
										8500**	U7	90	AV	Non	Non	
SPRINTER III																
Fourgon Type 907 + Traction Avant type 910 Pour véhicules sans marchepieds Pour roues simples ou roues jumelées Rotule comprise pour véhicules jusqu'à poids total en charge de 4,1T. Pour les véhicules dont le poids total en charge est de 5T & 5,5T, veuillez commander en plus la rotule 329141600001 Système modulable autorisé.	02/18			2Tr	313641600001	3500	150	60	N	22	313217300113	13	75	AV	Non	Oui
											8500**	U7	90	AV	Non	Non
Plateau Type 907 + Traction Avant type 910 Sauf pour véhicules surbaissés. Rotule comprise pour véhicules jusqu'à poids total en charge de 4,1T. Pour les véhicules dont le poids total en charge est de 5T & 5,5T, veuillez commander en plus la rotule 329141600001 Système modulable autorisé.	02/18			2Tr	313641600001	3500	150	60	N	22	313217300113	13	75	AV	Non	Oui
											8500**	U7	90	AV	Non	Non
Fourgon Type 907 Pour véhicules avec marchepieds Pour roues simples ou pour roues jumelées Sauf Traction avant type 910	02/18			4Tr	1198	3500	150	60	N	28	313217300113	13	75	AV	Non	Oui
											8500**	U7	90	AV	Non	Non
SPRINTER																
Fourgon Type 906 Faisceau spécifique pour véhicules pré-équipés avec pare-chocs avec marchepieds : 8606_13B Faisceaux spécifiques pour véhicules non-pré-équipés et avec pare-chocs avec marchepieds : 8607 / 8607_13B	01/15	01/18		4Tr	1198	3500	150	60	N	28	8606_13B	13	45	AV	Oui	Oui
											8607	7	180	AV	Oui	Oui
											8607_13B	13	180	AV	Oui	Oui
											8500**	U7	90	AV	Non	Non
Fourgon Se monte sur restyling 2013 Faisceau spécifique pour véhicules pré-équipés avec pare-chocs avec marchepieds : 8101_13B Faisceaux spécifiques pour véhicules non-pré-équipés et avec pare-chocs avec marchepieds : 8860 / 8860_13B	04/06	12/14		4Tr	1198	3500	150	60	N	28	8101_13B	13	45	AV	Oui	Oui
											8860	7	180	AV	Oui	Oui
											8860_13B	13	180	AV	Oui	Oui
											8500**	U7	90	AV	Non	Non
Fourgon T1N court: empattement 3m, roues simples, Types 208 à 216 et 308 à 316 / T1N long: empattement 3,5m et 4m, roues simples, Types 208 à 216 et 308 à 316 - empattement 4m, roues jumelées Types 408 à 416	05/95	03/06		4Tr	09108	2800	150	60	N	30	8951	7	120	AV	Non	Non
											8690	U7	45	AR	Non	Non
											8606_13B	13	45	AV	Oui	Oui
											8607	7	180	AV	Oui	Oui
Plateau Châssis Cabine Types 411 à 424 et 509 à 524 - Sauf véhicules de PTAC compris entre 3T et 3,88T Faisceau Spécifique pour modèles pré-équipés : 8606_13B Faisceaux spécifiques pour modèles non- pré-équipés : 8607/ 8607_13B	01/15			4Tr	1199	3500	150	60	N	28	8606_13B	13	45	AV	Oui	Oui
											8607	7	180	AV	Oui	Oui
											8607_13B	13	180	AV	Oui	Oui
											8500**	U7	90	AV	Non	Non

Désignation	31		Rotule	Réf.	←	↓	⌚	✂	Kg	Réf.	Type Faisceau	⌚	Branchement AV/AR	Passage valise	Gestion radars recul
	DE	À													
Plateau Châssis Cabine Types 411 à 424 et 509 à 524 Sauf véhicules de PTAC compris entre 3T et 3,88T Faisceau Spécifique pour modèles pré-équipés : 8101_13B Faisceaux spécifiques pour modèles non- prééquipés : 8860/ 8860_13B										8101_13B	13	45	AV	Oui	Oui
										8860	7	180	AV	Oui	Oui
										8860_13B	13	180	AV	Oui	Oui
	04/06	12/14	4Tr	1199	3500	150	60	N	28	8500**	U7	90	AV	Non	Non
Plateau Types 209 à 224 et 309 à 324 - Pour véhicules avec PTAC compris entre 3T et 3,88T - Commander en plus la rotule réf 329059 (SIARR) Faisceau spécifique pour véhicules pré-équipés : 8101_13B Faisceaux spécifiques pour véhicules non-prééquipés : 8860/ 8860_13B										8101_13B	13	45	AV	Oui	Oui
										8860	7	180	AV	Oui	Oui
										8860_13B	13	180	AV	Oui	Oui
	04/06	01/18	83x56	313377	3500	150	90	N	18	8500**	U7	90	AV	Non	Non
VIANO II															
Monospace Type W639 - Y compris 4 x 4 à partir du n° châssis 16793 - Sauf véhicules avec roue de secours en dessous	01/04	05/14		5090	2500	100	60	N	20	8953_13B	13	90	AV	Non	Oui
										8500**	U7	90	AV	Non	Non
Monospace Type W639- Y compris 4X4 à partir du n° châssis 16793 - Sauf Brabus -Commander la trappe de pare-chocs au concessionnaire Mercedes	01/04	05/14		0974	2500	150	120	TNF	21	8953_13B	13	90	AV	Non	Oui
										8500**	U7	90	AV	Non	Non
VIANO I															
Monospace Type W638 Classe V		08/03		0958	2200	75	120	N	16	8526	U7	45	AR	Non	Non
VITO III															
Fourgon Type 447 -Se monte sur les véhicules longs - Faisceau spé ne se monte que sur les véhicules pré-équipés	09/14			313501	2500	100	90	ON	22	8212	7	90	AR	Oui	Oui
										8212_13B	13	90	AR	Oui	Oui
										8500**	U7	90	AV	Non	Non
Fourgon Type 447 -Se monte sur les véhicules longs - Faisceau spé ne se monte que sur les véhicules pré-équipés	09/14			313435	2500	150	90	ON	19	8212	7	90	AR	Oui	Oui
										8212_13B	13	90	AR	Oui	Oui
										8500**	U7	90	AV	Non	Non
Fourgon Type 447 -Se monte sur les véhicules longs - Faisceau spé ne se monte que sur les véhicules pré-équipés	09/14			313436	2500	150	90	ON	20	8212	7	90	AR	Oui	Oui
										8212_13B	13	90	AR	Oui	Oui
										8500**	U7	90	AV	Non	Non
VITO II															
Fourgon Type W639 - Court, Moyen, Long et 4 x 4. Se monte aussi avec roues de secours	01/04	09/14		09107	2500	150	45	N	18,6	8953_13B	13	90	AR	Non	Oui
										8500**	U7	90	AV	Non	Non
Fourgon Type W639 -Court (roue de secours à l'intérieur) - Sauf moyen et long (la roue de secours est dessous)	01/04	09/14		5090	2500	100	60	N	20	8953_13B	13	90	AR	Non	Oui
										8500**	U7	90	AV	Non	Non
Fourgon Type W639 - Y compris 4 x 4 à partir du n° châssis 16793 - Sauf Brabus -Commander la trappe de pare-chocs (Mercedes)	01/04	09/14		0974	2500	150	120	TNF	21	8953_13B	13	90	AR	Non	Oui
										8500**	U7	90	AV	Non	Non
VITO I															
Fourgon Type W638		08/03		0958	2200	75	120	N	16	8690	U7	45	AR	Non	Non
MINI															
PACEMAN - NE TRACTE PAS															
PAS D'ATTELAGES POUR F55 (5 portes) / F56 (3 portes) / F57 (mini cabriolet)															
CLUBMAN															
Type F54 One / One D / Cooper / Cooper D / Cooper S + Séries spéciales John cooper works / Edition Kensington Sauf pour les véhicules équipés de l'ouverture automatique des portes arrières par le pied Isolation thermique du pare-chocs arrière ref 51487391380 à commander chez votre concessionnaire si besoin (voir notice p11 - réf à titre indicatif)	11/15			303372	2000	80	90	N	21	303372300113	13	105	AV	Non	Oui
										8500**	U7	90	AV	Non	Non
Break - Type R55 Portes battantes restylée y compris Cooper S et Clubvan. Vérifier l'aptitude à la traction du véhicule (carte grise)	09/10	06/14		323100	1000	50	40	N	20,5	8048_13B	13	120	AV	Non	Oui
										8500**	U7	90	AV	Non	Non
Break - Type R55 Portes battantes y compris cooper S. Vérifier l'aptitude à la traction du véhicule (carte grise)	11/07	08/10		1502	1000	50	40	N	20,5	8048_13B	13	120	AV	Non	Oui
										8500**	U7	90	AV	Non	Non
R57 CABRIOLET - NE TRACTE PAS															





















Désignation	DE	À	Rotule	Réf.						Réf.	Type Faisceau	Branchement AV/AR	Passage valise	Gestion radars	Recul
COUNTRYMAN															
SUV - Type R60 Vérifier l'aptitude à la traction du véhicule (carte grise) - Sauf Cooper S, SD et véhicules équipés de la préparation porte-vélos	09/10	05/16		323097	1200	75	60	ON	21	8048_13B	13	120	AV	Non	Oui
										8500**	U7	90	AV	Non	Non
COOPER WORKS - NE TRACTE PAS															
MITSUBISHI															
ASX															
Crossover 4 x 2 et 4 x 4	06/10			340092	1400	70	90	ON	22	8037_13B	13	60	AR	Non	Oui
Crossover 4 x 2 et 4 x 4	06/10			340093	1400	70	90	ON	22	8037_13B	13	60	AR	Non	Oui
ELLIPSE CROSS															
SUV	10/17			340131600001	1600	80	45	ON	25	340099300113	13	75	AV	Non	Inter
										8500**	U7	90	AV	Non	Non
SUV	10/17			340132600001	1600	80	45	ON	26	340099300113	13	75	AV	Non	Inter
										8500**	U7	90	AV	Non	Non
LANCER															
Berline Coffre Type CY - Sauf Ralliart	10/07			5279	1400	75	60	ON	23	8500**	U7	90	AV	Non	Non
Berline Coffre Type CY - Sauf Ralliart	10/07			340097	1400	75	60	ON	23	8500**	U7	90	AV	Non	Non
Sportback Type CY - Sauf Ralliart	10/08			5279	1400	75	60	N	23	8197_13B	13	120	AV	Non	Oui
										8500**	U7	90	AV	Non	Non
Sportback Type CY - Sauf Ralliart	10/08			340097	1400	75	60	N	23	8197_13B	13	120	AV	Non	Oui
										8500**	U7	90	AV	Non	Non
L200															
Pick-up Double cabine - Sauf AdBlue	07/15	08/19		340124600001	3100	125	60	N	32	340136300107	7	90	AV	Non	Inter
										340136300113	13	90	AV	Non	Inter
										8500**	U7	90	AV	Non	Non
Pick-up Double cabine châssis long	08/09	07/15		340091	3000	120	60	N	35	300052300107	7		AV	Non	Non
										8526	U7	45	AR	Non	Non
Pick-up Double cabine châssis long	01/06	07/09		3726	3000	120	120	N	35	8526	U7	45	AR	Non	Non
Pick-up Simple cabine, club cab, double cabine châssis court (sauf Animal et double cabine châssis long depuis 07/2009)	01/06	07/15		3726	3000	120	120	N	35	8526	U7	45	AR	Non	Non
Pick-up Type K74 4 x 4 et 4 x 2	09/96	03/06		3722	3000	100	60	N	27	8526	U7	45	AR	Non	Non
OUTLANDER															
4 x 4 Type GF - Sauf PHEV (hybride)	09/12			340098	2000	100	120	ON	25	8088_13B	13	45	AR	Non	Non
										8500**	U7	90	AV	Non	Non
4 x 4 Type GF - Sauf PHEV (hybride)	09/12			340099	2000	100	120	ON	25	8088_13B	13	45	AR	Non	Non
										8500**	U7	90	AV	Non	Non
4 x 4 Type CW0	04/07	08/12		3731	2000	100	90	OV	25	8903	7	60	AR	Non	Oui
										8903_13B	13	60	AR	Non	Oui
										8500**	U7	90	AV	Non	Non
PAJERO															
4 x 4 Types V88 (3 portes) et V98 (5 portes)	04/07			3732	3180	140	120	N	30	8955_13B	13	90	AR	Non	Non
										8526	U7	45	AR	Non	Non
4 x 4 Types V88 (3 portes) et V98 (5 portes)	04/07			3733*	3180	140	120	N	33	8955_13B	13	90	AR	Non	Non
										8526	U7	45	AR	Non	Non
4 x 4 CK Type V68 (3 portes)	05/00	03/07		3723	2800	115	120	ON	22	8526	U7	45	AR	Non	Non
SPACESTAR - NE TRACTE PAS															
NISSAN															
ALMERA TINO															
Monospace Type V10	08/00			5057	1250	75	60	N	19	8933_13B	13	60	AR	Non	Non
										8526	U7	45	AR	Non	Non

Désignation	DE	À	Rotule	Réf.	←	↓	⌚	✂	Kg	Réf.	Type Faisceau	⌚	Branchement AV/AR	Passage Valise	Gestion radars	recul
EVALIA																
Van Type X11	12/09		 4Tr	3177	1100	75	120	N	19,35	8289_13B 8526	13 U7	120 45	AV AR	Non	Oui	Non
Van Type X11	12/09		 L	332264	1100	75	120	ON	19,35	8289_13B 8526	13 U7	120 45	AV AR	Non	Oui	Non
Van Type X11	12/09		 4Tr	332265*	1100	75	120	ON	15,11	8289_13B 8526	13 U7	120 45	AV AR	Non	Oui	Non
INTERSTAR																
Fourgon	09/03		 4Tr	04107	2300	81,2	60	N	26	8827 8690	7 U7	90 45	AR AR	Non	Non	Non
Fourgon	01/98	08/03	 4Tr	04107	2300	81,2	60	N	26	8690	U7	45	AR	Non	Non	Non
Plateau Châssis cabine	10/03	01/10	 4Tr	04107	2300	81,2	60	N	26	8849 8526	7 U7	90 45	AR AR	Non	Non	Non
Plateau Châssis cabine	01/98	10/03	 4Tr	04107	2300	81,2	60	N	26	8526	U7	45	AR	Non	Non	Non
JUKE																
4 x 4 Sauf Nismo	10/10		 4Tr	332305	1500	75	60	OV	27	8009_13B 8500**	13 U7	45 90	AV AV	Non	Oui	Non
4 x 2 Sauf Nismo	10/10		 4Tr	332304	1500	75	60	OV	27	8009_13B 8500**	13 U7	45 90	AV AV	Non	Oui	Non
KUBISTAR																
Fourgonnette Et multispaces - Sauf 4x4 et rallongé	2003	10/09	 L	316201	1320	75	60	N	12	8706_13B 8526	13 U7	60 45	AV AR	Non	Oui	Non
Fourgonnette 4X4	2002	02/08	 L	316205	1320	75	60	N	12	8526	U7	45	AR	Non	Non	Non
MICRA DE 2010 - NE TRACTE PAS																
NAVARA																
NP300 Pick-up long Type D23 Faisceau spé pour véhicules prééquipés	01/16		 4Tr	332337600001	3500	140	60	N	28	332354300113 8500**	13 U7	90 90	AV AV	Non	Inter	Non
Pick-up Type D40 pour véhicules avec pare-chocs et marchepied intégré	05/10	03/16	 4Tr	3135	3000	120	120	N	33	8114 8526	7 U7	90 45	AR AR	Non	Non	Non
Pick-up Type D40 pour véhicules avec pare-chocs et marchepied intégré	07/05	05/10	 4Tr	3135	3000	120	120	N	33	8993 8526	7 U7	60 45	AR AR	Non	Non	Non
NOTE																
Monospace Sauf DIG-S CVT -Seuls les véhicules Diesel ont le droit de tracter	10/13		 L	332308	450	45	90	OV	15	8124 8124_13B 8500**	7 13 U7	30 30 90	AR AR AV	Non	Non	Non
Monospace	03/06	10/13	 L	5399	1200	50	90	OV	16,5	8990 8526	7 U7	60 45	AV AR	Non	Non	Non
NT 400 CABSTAR																
Châssis cabine Type 406	10/06	12/13	 4Tr	3159	3500	140	120	N	23	8944 8526	7 U7	60 45	AV AR	Non	Non	Non
NV200																
Van Type X11 - Pas pour e-NV200	12/09		 4Tr	3177	1100	75	120	N	19,35	8289_13B 8526	13 U7	120 45	AV AR	Non	Oui	Non
Van Type X11 - Pas pour e-NV200	12/09		 L	332264	1100	75	120	ON	19,35	8289_13B 8526	13 U7	120 45	AV AR	Non	Oui	Non
Van Type X11 - Pas pour e-NV200	12/09		 4Tr	332265*	1100	75	120	ON	15,11	8289_13B 8526	13 U7	120 45	AV AR	Non	Oui	Non
NV300																
Van Se monte aussi sur 125 DCI, 140 DCI et 145 DCI.	02/16		 4Tr	316408600001	2000	80	60	N	23	8137 8137_13B 8500**	7 13 U7	70 70 90	AR AR AV	Non	Inter	Inter

Désignation	31		Rotule	Réf.	←	↓	⌚	✂	Kg	Réf.	Type Faisceau	⌚	Branchement AV/AR	Passage valise	Gestion radars recul
	DE	À													
Van Se monte sur 125 DCI, 140 DCI et 145 DCI.	02/16		316312600001	2000	80	60	N	25	8137	7	70	AR	Non	Inter	
									8137_13B	13	70	AR	Non	Inter	
									8500**	U7	90	AV	Non	Non	
NV 400															
Fourgon Propulsion roues simples Faisceau spécifique pour véhicules pré-équipés : 8190 / 8190_13B Faisceau spécifique pour véhicules non pré-équipés : 8296 / 8296_13B	02/10		04197	2500	100	120	N	20	8190	7	30	AR	Non	Oui	
									8190_13B	13	30	AR	Non	Oui	
									8296	7	60	AV	Non	Oui	
									8296_13B	13	60	AV	Non	Oui	
Fourgon Propulsion roues jumelées Faisceau spécifique pour véhicules pré-équipés : 8190 / 8190_13B Faisceau spécifique pour véhicules non pré-équipés : 8296 / 8296_13B	02/10		04196	3000	100	120	N	20	8190	7	30	AR	Non	Oui	
									8190_13B	13	30	AR	Non	Oui	
									8296	7	60	AV	Non	Oui	
									8296_13B	13	60	AV	Non	Oui	
Fourgon Traction roues simples Faisceau spécifique pour véhicules pré-équipés : 8190 / 8190_13B Faisceau spécifique pour véhicules non pré-équipés : 8296 / 8296_13B	02/10		04198	2500	100	120	N	20	8190	7	30	AR	Non	Oui	
									8190_13B	13	30	AR	Non	Oui	
									8296	7	60	AV	Non	Oui	
									8296_13B	13	60	AV	Non	Oui	
Plateau Châssis cabine roues simples Se monte sur Start & Stop Faisceau spécifique pour véhicules pré-équipés : 8290/8290_13B Faisceau spécifique pour véhicules non pré-équipés : 8297/8297_13B	07/10		316347	2500	100	60	N	16,5	8290	7	30	AR	Non	Oui	
									8290_13B	13	30	AR	Non	Oui	
									8297	7	60	AV	Non	Oui	
									8297_13B	13	60	AV	Non	Oui	
Plateau Châssis cabine roues jumelées Sauf L2 Se monte sur Start & Stop Faisceau spécifique pour véhicules pré-équipés : 8290/8290_13B Faisceau spécifique pour véhicules non pré-équipés : 8297/8297_13B	07/10		RN105A						8290	7	30	AR	Non	Oui	
									8290_13B	13	30	AR	Non	Oui	
									8297	7	60	AV	Non	Oui	
									8297_13B	13	60	AV	Non	Oui	
PATHFINDER															
4 x 4 Type R51 -Depuis n° VIN : VSK***R51U0374000, découpe de pare-chocs non visible	05/10		332302	3500	140	90	N/ON	11	8526	U7	45	AR	Non	Non	
4 x 4 Type R51 -Depuis n° VIN : VSK***R51U0374000, découpe de pare-chocs non visible	05/10		332301	3500	140	90	N/ON	15	8526	U7	45	AR	Non	Non	
4 x 4 Type R51 -Depuis n° VIN : VSK***R51U0374000, découpe de pare-chocs non visible	03/05	05/10		332302	3500	140	90	N/ON	11	8934_13B	13	120	AR	Non	Non
4 x 4 Type R51 -Depuis n° VIN : VSK***R51U0374000, découpe de pare-chocs non visible	03/05	05/10		332301	3500	140	90	N/ON	15	8526	U7	45	AR	Non	Non
PIXO															
Berline	09		332306*	650	50	90	ON	15	8526	U7	45	AR	Non	Non	
PRIMASTAR															
Fourgon	06/06	09/14		316408600001	2100	85	60	N	22	8943	7	120	AR	Non	Oui
										8690	U7	45	AR	Non	Non
Fourgon	07/01	06/06		316408600001	2100	85	60	N	22	8773*	7	120	AR	Non	Non
										8690	U7	45	AR	Non	Non
Fourgon Traction - Se monte sur Minibus et Rallongé -Sauf 4 x 4		06/01		04121	1400	100	60	N	19	8690	U7	45	AR	Non	Non
PULSAR															
Berline	09/14		332329	1200	75	60	N	20	8602	7	45	AR	Non	Oui	
									8602_13B	13	45	AR	Non	Oui	
									8500**	U7	90	AV	Non	Non	
Berline	09/14		332330*	1200	75	60	N	25	8602	7	45	AR	Non	Oui	
									8602_13B	13	45	AR	Non	Oui	
									8500**	U7	90	AV	Non	Non	





















* Jusqu'à épuisement du stock
67 ** existe en 13 brochures réf 8500_13B

*** Pour l'utilisation de TecDoc, veuillez vous référer au guide de correspondance des références à la fin du catalogue

Désignation	31 DE	À	Rotule	Réf.	←	↓	⌚	✂	Kg	Réf.	Type Faisceau	⌚	Branchement AV/AR	Passage valise	Gestion radars	recul
QASHQAI																
4 x 4 Type J11 Se monte aussi sur AdBlue (attention nécessité de déposer le réservoir) Attention : faisceaux spécifiques jusqu'à 07/2019	01/18			332359600001	1800	100	75	OV	24	332327300107	S7	60	AR	Non	Inter	
										332327300113	S13	60	AR	Non	Inter	
4 x 4 Type J11 Se monte aussi sur AdBlue (attention nécessité de déposer le réservoir) Attention : faisceaux spécifiques jusqu'à 07/2019	01/18			332360600001	1800	100	75	OV	25	8500**	U7	90	AV	Non	Non	
										332327300107	S7	60	AR	Non	Inter	
4 x 4 Qashqai 4 x 4 et 4 x 2 et Qashqai+2 Se monte sur version 2018 sauf diesel (modèles AdBlue)	02/14			332266	1400	70	180	ON	25	332327300113	S13	60	AR	Non	Inter	
										8500**	U7	90	AV	Non	Non	
4 x 4 Qashqai 4 x 4 et 4 x 2 et Qashqai+2 Se monte sur version 2018 sauf diesel (modèles AdBlue)	02/14			5404	1800	100	180	ON	22,6	8130	7	60	AR	Non	Oui	
										8130_13B	13	60	AR	Non	Oui	
4 x 4 Qashqai 4 x 4 et 4 x 2 et Qashqai+2 Se monte sur version 2018 sauf diesel (modèles AdBlue)	02/14			3172	1800	100	180	ON	25	8500**	U7	90	AV	Non	Non	
										8130	7	60	AR	Non	Oui	
4 x 4 Qashqai 4 x 4 et 4 x 2 et Qashqai+2 Se monte sur version 2018 sauf diesel (modèles AdBlue)	02/14			3172	1800	100	180	ON	25	8130_13B	13	60	AR	Non	Oui	
										8500**	U7	90	AV	Non	Non	
4 x 4 Qashqai 4 x 4 et 4 x 2 et Qashqai+2	02/07	01/14		332266	1400	70	180	ON	25	8313	7	90	AR	Non	Oui	
										8040_13B	13	90	AR	Non	Oui	
4 x 4 Qashqai 4 x 4 et 4 x 2 et Qashqai+2	03/07	01/14		5404	1400	70	180	ON	22,6	8500**	U7	90	AV	Non	Non	
										8313	7	90	AR	Non	Oui	
4 x 4 Qashqai 4 x 4 et 4 x 2 et Qashqai+2	03/07	01/14		3172	1400	70	180	ON	25	8040_13B	13	90	AR	Non	Oui	
										8500**	U7	90	AV	Non	Non	
4 x 4 Qashqai 4 x 4 et 4 x 2 et Qashqai+2	03/07	01/14		3172	1400	70	180	ON	25	8313	7	90	AR	Non	Oui	
										8040_13B	13	90	AR	Non	Oui	
4 x 4 Type T32 Va sur modèles 2017 Inclus AdBlue	11/14			332323	2000	80	90	ON	27	8130	7	60	AR	Non	Oui	
										8130_13B	13	60	AR	Non	Oui	
4 x 4 Type T31	06/07	07/14		5401	2200	100	90	OV	26	8500**	U7	90	AV	Non	Non	
										8313	7	90	AR	Non	Oui	
4 x 4 Type T31	06/07	07/14		3171*	2200	100	90	OV	27,5	8040_13B	13	90	AR	Non	Oui	
										8500**	U7	90	AV	Non	Non	
4 x 4 Type T30	09/01	05/07		3166	1615	100	120	ON	22	8936	7	60	AR	Non	Non	
										8526	U7	45	AR	Non	Non	
4 x 4 Type T30	09/01	05/07		5400	2500	100	150	ON	17	8936	7	60	AR	Non	Non	
										8526	U7	45	AR	Non	Non	
OPEL																
ADAM - NE TRACTE PAS																
AGILA - NE TRACTE PAS																
ANTARA																
4 x 4 Depuis N° Châssis H5BB034034 - Sauf véhicules avec porte-vélos Flex-Fix	05/11	02/15		5407	2500	150	120	N	24	8067_13B	13	120	AV	Non	Inter	
										8500**	U7	90	AV	Non	Non	
4 x 4 Depuis N° Châssis H5BB034034 - Sauf véhicules avec porte-vélos Flex-Fix	05/11	02/15		1097	2500	150	120	N	24	8067_13B	13	120	AV	Non	Inter	
										8500**	U7	90	AV	Non	Non	
4 x 4 Jusqu'à N° Châssis H5BB034033 - Sauf véhicules avec porte-vélos Flex-Fix	02/07	04/11		5407	2500	150	120	N	24	8500**	U7	90	AV	Non	Non	
4 x 4 Jusqu'à N° Châssis H5BB034033 - Sauf véhicules avec porte-vélos Flex-Fix	02/07	04/11		1097	2500	150	120	N	24	8500**	U7	90	AV	Non	Non	
ARENA																
Fourgon Traction - Se monte sur Minibus et Rallongé -Sauf 4x4	06/01			04121	1400	100	60	N	19	8690	U7	45	AR	Non	Non	
ASTRA (K)																
Hayon 5 portes	10/15			314513600001	1700	75	60	OV	21	314514300107	7	90	AV	Non	Oui	
										314514300113	13	90	AV	Non	Inter	
										8500**	U7	90	AV	Non	Non	

Désignation	31		Rotule	Réf.	←	↓	⌚	✂	Kg	Réf.	Type Faisceau	Branchement AV/AR	Passage valise	Gestion radars	Recul	
	DE	À														
Break Sports Tourer - Commander le renfort de pare chocs réf 13448643 chez Opel *Référence indicative à vérifier	03/16			314516600001	1700	75	120	ON	20	314514300107	7	90	AV	Non	Inter	
		314514300113								13	90	AV	Non	Inter		
		8500**								U7	90	AV	Non	Non		
ASTRA (J)																
Hayon 5 portes - Egalement pour modèles restylés à partir d'oct. 2012 - Couper l'absorbeur mousse ou le commander (Opel) réf. 13340223 *Référence indicative à vérifier - Sauf véhicules avec porte-vélos Flex-Fix	12/09	10/15		314474	1800	75	60	ON	23	8191	7	90	AV	Non	Oui	
										8191_13B	13	90	AV	Non	Oui	
										8500**	U7	90	AV	Non	Non	
Hayon 5 portes - Egalement pour modèles restylés à partir d'oct. 2012 - Couper l'absorbeur mousse ou le commander (Opel) réf. 13340223 *Référence indicative à vérifier - Sauf véhicules avec porte-vélos Flex-Fix	12/09	10/15		314473	1800	75	60	ON	23	8191	7	90	AV	Non	Oui	
										8191_13B	13	90	AV	Non	Oui	
										8500**	U7	90	AV	Non	Non	
Coffre 4 portes	11/12			314412*	1500	75	180	OV	22	8191	7	90	AV	Non	Oui	
		8191_13B								13	90	AV	Non	Oui		
		8500**								U7	90	AV	Non	Non		
Coffre 4 portes	11/12			314414	1500	75	180	OV	22	8191	7	90	AV	Non	Oui	
		8191_13B								13	90	AV	Non	Oui		
		8500**								U7	90	AV	Non	Non		
Coupé 3 portes GTC Sauf OPC	01/12			314441	1800	75	120	ON	22	8191	7	90	AV	Non	Oui	
		8191_13B								13	90	AV	Non	Oui		
		8500**								U7	90	AV	Non	Non		
Break Sports Tourer - Sauf véhicules avec porte-vélos Flex-Fix	11/10	01/16		314407	1800	75	60	ON	25	8191	7	90	AV	Non	Oui	
										8191_13B	13	90	AV	Non	Oui	
										8500**	U7	90	AV	Non	Non	
Break Sports Tourer- Sauf véhicules avec porte-vélos Flex-Fix - Commander le bas de pare-chocs (Opel)	11/10	01/16		314406	1800	75	60	OV	25	8191	7	90	AV	Non	Oui	
										8191_13B	13	90	AV	Non	Oui	
										8500**	U7	90	AV	Non	Non	
ASTRA (H)																
Berline Type L48 - Se monte sur GTC - Sauf OPC 240 CV	03/04	12/09		5097	1650	75	120	N	20	8846_13B	13	60	AR	Non	Oui	
										8500**	U7	90	AV	Non	Non	
										8846_13B	13	60	AR	Non	Oui	
Berline Type L48 - Se monte sur GTC - Sauf OPC 240 CV	03/04	12/09		1090	1650	75	120	N	21,5	8500**	U7	90	AV	Non	Non	
										8846_13B	13	60	AR	Non	Oui	
										8846_13B	13	60	AR	Non	Oui	
Break et Van Commander les supports de pare-chocs réf. 13138158 et 13168808 (Opel) *Références indicatives à vérifier	10/04	11/10		06121	1650	75	60	N	17	8500**	U7	90	AV	Non	Non	
										8846_13B	13	60	AR	Non	Oui	
										8846_13B	13	60	AR	Non	Oui	
Break et Van Commander les supports de pare-chocs réf. 13138158 et 13168808 (Opel) *Références indicatives à vérifier	10/04	11/10		5122	1650	75	60	N	18,5	8500**	U7	90	AV	Non	Non	
										8846_13B	13	60	AR	Non	Oui	
										8846_13B	13	60	AR	Non	Oui	
Cabriolet Twin Top	05/06	04/13		1085	1400	75	100	ON	20	8500**	U7	90	AV	Non	Non	
										8846_13B	13	60	AR	Non	Oui	
										8846_13B	13	60	AR	Non	Oui	
ASTRA (G)																
Berline Hayon et Coffre N°série WOLO1 - Couper ou remplacer (réf. Opel 11400186) le renfort de pare-chocs *Référence indicative à vérifier	03/98	03/04		5405	1500	75	150	N	23	8526	U7	45	AR	Non	Non	
CASCADA																
Cabriolet	02/13			314472	1300	75	60	OV	22	8191	7	90	AV	Non	Oui	
		8191_13B								13	90	AV	Non	Oui		
		8500**								U7	90	AV	Non	Non		
COMBO																
Fourgonnette Combo Life & Combo Cargo - L1 (4m40) Type Mines de la carte grise commence par un «E»	06/18			2Tr	01113	1600	64	90	N	17	314594300113	13 WLC 2.0	90	AV	Non	Oui
		8500**									U7	90	AV	Non	Non	
Fourgonnette Combo Life & Combo Cargo - L1 (4m40) Type Mines de la carte grise commence par un «E»	06/18			304207600001	1500	75	60	N	20	314594300113	13 WLC 2.0	90	AV	Non	Oui	
		8500**								U7	90	AV	Non	Non		
Fourgonnette Combo Life & Combo Cargo - L1 (4m40) Type Mines de la carte grise commence par un «E»	06/18			304209600001	1500	75	60	N	20,5	314594300113	13 WLC 2.0	90	AV	Non	Oui	
		8500**								U7	90	AV	Non	Non		
Fourgonnette Combo Life & Combo Cargo - L2 (4m75) Type Mines de la carte grise commence par un «E»	06/18			2Tr	304211600001	1500	75	60	N	22	314594300113	13 WLC 2.0	90	AV	Non	Oui
		8500**									U7	90	AV	Non	Non	

Désignation	31		Rotule	Réf.	←	↓	⌚	✂	Kg	Réf.	Type Faisceau	⌚	Branchement AV/AR	Passage valise	Gestion radars recul
	DE	À													
Fourgonnette Combo Life & Combo Cargo - L2 (4m75) Type Mines de la carte grise commence par un «E»	06/18			304210600001	1500	75	60	N	21	314594300113	13 WLC 2.0	90	AV	Non	Oui
										8500**	U7	90	AV	Non	Non
Fourgonnette Combo Life & Combo Cargo - L2 (4m75) Type Mines de la carte grise commence par un «E»	06/18			304212600001	1500	75	60	N	21,5	314594300113	13 WLC 2.0	90	AV	Non	Oui
										8500**	U7	90	AV	Non	Non
Multispaces Sauf modèles GPL (CNG)	02/12	08/18		306370	1500	100	120	OV	25	8100	7	90	AV	Non	Oui
										8100_13B	13	90	AV	Non	Oui
										8500**	U7	90	AV	Non	Non
Multispaces Sauf modèles GPL (CNG) - Sauf véhicules avec park assistance	02/12	08/18		306368	1500	100	60	ON	23	8100	7	90	AV	Non	Oui
										8100_13B	13	90	AV	Non	Oui
										8500**	U7	90	AV	Non	Non
Multispaces Sauf modèles GPL (CNG)	02/12	08/18		306369	1500	100	120	OV	25	8100	7	90	AV	Non	Oui
										8100_13B	13	90	AV	Non	Oui
										8500**	U7	90	AV	Non	Non
Multispaces Pour modèles GPL (CNG)	02/12	08/18		306382	1000	75	60	OV	25	8100	7	90	AV	Non	Oui
										8100_13B	13	90	AV	Non	Oui
										8500**	U7	90	AV	Non	Non
Multispaces Pour modèles GPL (CNG)	02/12	08/18		306381	1000	75	60	OV	25	8100	7	90	AV	Non	Oui
										8100_13B	13	90	AV	Non	Oui
										8500**	U7	90	AV	Non	Non
Fourgonnette Multispaces - La version GPL n'a pas le droit de tracter	10/06	02/12		1083	1000	50	120	ON	23	8526	U7	45	AR	Non	Non
										8939	7	60	AR	Non	Non
Fourgonnette Multispaces - La version GPL n'a pas le droit de tracter	03/02	09/06		1083	1000	50	120	ON	23	8526	U7	45	AR	Non	Non
Fourgonnette Multispaces Type S93P	10/95	02/02		1079*	700	50	120	N	22	8526	U7	45	AR	Non	Non
CORSA E															
Berline Sauf véhicules avec porte-vélos Flex Fix, et sauf modèles VXR et GSI	01/15	2019		314553600001	1200	55	60	OV	17	314436300107	7	90	AV	Non	Oui
										314436300113	13	90	AV	Non	Oui
										8500**	U7	90	AV	Non	Non
Berline Sauf véhicules avec porte-vélos Flex Fix, et sauf modèles VXR et GSI	01/15	2019		1096	1200	55	60	OV	18,5	314436300107	7	90	AV	Non	Oui
										314436300113	13	90	AV	Non	Oui
										8500**	U7	90	AV	Non	Non
Berline Sauf véhicules avec porte-vélos Flex-Fix ni OPC/192 CV / GSI / VXR / CNG	10/06	12/14		314553600001	1200	55	60	OV	17	8994_13B	13	90	AR	Non	Oui
											U7	90	AV	Non	Non
Berline Sauf véhicules avec porte-vélos Flex-Fix ni OPC/192 CV / GSI / VXR	10/06	12/14		1096	1200	55	60	OV	18,5	8994_13B	13	90	AR	Non	Oui
											U7	90	AV	Non	Non
CORSA C															
Berline 3 et 5 portes - Types F08 et F68 -Se monte sur Corsa Van	11/00	09/06		5050	1000	50	120	ON	22	8526	U7	45	AR	Non	Non
CROSSLAND															
SUV	03/17			314583600001	1000	65	60	ON	23	314580300113	13 WLC 2.0	90	AV	Non	Oui
										8500**	U7	90	AV	Non	Non
SUV	03/17			314584600001	1000	65	60	ON	25	314580300113	13 WLC 2.0	90	AV	Non	Oui
										8500**	U7	90	AV	Non	Non
FRONTERA															
4 x 4 3 et 5 portes	10/98			1075	2900	112	60	N	24	8526	U7	45	AR	Non	Non
GRANDLAND X															
SUV 7 places - Sauf modèle Hybride et Hybride 4 - L'attelage se monte sur Hayon mains libres mais pas le faisceau spécifique 314590300113 Activation obligatoire du faisceau spécifique chez Opel	09/17			315243600001	2000	80	120	ON	24	314590300113	13	60	AV	Non	Inter
										8500**	U7	90	AV	Non	Non

Désignation	31		Rotule	Réf.	←	↓	⌚	✂	Kg	Réf.	Type Faisceau	⌚	Branchement AV/AR	Passage valise	Gestion radars recul	
	DE	À														
SUV 7 places - Sauf modèle Hybride et Hybride 4 - L'attelage se monte sur Hayon mains libres mais pas le faisceau spécifique 314590300113 Activation obligatoire du faisceau spécifique chez Opel										314590300113	13	60	AV	Non	Inter	
	09/17			315244600001	2000	80	120	ON	25	8500**	U7	90	AV	Non	Non	
INSIGNIA																
Berline Coffre et hayon y compris 4x4 - Sauf VXR et OPC	11/08	05/17		5235	2100	85	120	ON	23	8191	7	90	AV	Non	Oui	
										8191_13B	13	90	AV	Non	Oui	
										8500**	U7	90	AV	Non	Non	
Berline Coffre et hayon y compris 4x4 - Sauf VXR et OPC	11/08	05/17		314341	2100	85	120	ON	24	8191	7	90	AV	Non	Oui	
										8191_13B	13	90	AV	Non	Oui	
										8500**	U7	90	AV	Non	Non	
INSIGNIA COUNTRY TOURER																
SUV	01/14	05/17		314409	2100	85	90	ON	29	8195_13B	13	90	AR	Oui	Oui	
										8500**	U7	90	AV	Non	Non	
INSIGNIA B GRAND SPORT																
Break Type Z18 - Sauf GSI - Sauf OPC	03/17			314581600001	2200	134	60	OV	25	8191	7	90	AV	Non	Oui	
										8191_13B	13	90	AV	Non	Oui	
										8500**	U7	90	AV	Non	Non	
Break Type Z18 - Sauf GSI - Sauf OPC	03/17			314582600001	2200	134	60	OV	26	8191	7	90	AV	Non	Oui	
										8191_13B	13	90	AV	Non	Oui	
										8500**	U7	90	AV	Non	Non	
INSIGNIA B SPORTS TOURER																
Break Type Z18 - Sauf GSI Si le véhicule a une ouverture de hayon automatique par le pied, le capteur devra être repositionné	06/17			314587600001	2200	134	60	OV	26	8191	7	90	AV	Non	Oui	
										8191_13B	13	90	AV	Non	Oui	
										8500**	U7	90	AV	Non	Non	
Break Type Z18 - Sauf GSI Si le véhicule a une ouverture de hayon automatique par le pied, le capteur devra être repositionné	06/17			314588600001	2200	134	60	OV	27	8191	7	90	AV	Non	Oui	
										8191_13B	13	90	AV	Non	Oui	
										8500**	U7	90	AV	Non	Non	
Break Type 2WD, traction avant - Sauf OPC et VXR	03/09	05/17		314390	2100	85	90	ON	23	8195_13B	13	90	AR	Oui	Oui	
										8500**	U7	90	AV	Non	Non	
Break Type 2WD, traction avant - Sauf OPC et VXR	03/09	05/17		314342	2100	85	90	ON	23	8195_13B	13	90	AR	Oui	Oui	
										8500**	U7	90	AV	Non	Non	
Break Type 4WD - Sauf VXR et OPC	04/09	05/17		314409	2100	85	90	ON	29	8195_13B	13	90	AR	Oui	Oui	
										8500**	U7	90	AV	Non	Non	
MERIVA																
Monospace Type WOLS (Sans portes arrière antagonistes) - Sauf véhicules équipés du porte-vélos Flex-Fix et VXR - Vérifier si le véhicule a le droit de tracter	06/10			314394	1300	75	60	ON	19	8191	7	90	AV	Non	Oui	
										8191_13B	13	90	AV	Non	Oui	
										8500**	U7	90	AV	Non	Non	
Monospace Type WOLS (Sans portes arrière antagonistes) - Sauf véhicules équipés du porte-vélos Flex-Fix et VXR - Vérifier si le véhicule a le droit de tracter	06/10			314392	1300	75	60	ON	20	8191	7	90	AV	Non	Oui	
										8191_13B	13	90	AV	Non	Oui	
										8500**	U7	90	AV	Non	Non	
Monospace Type WOLO - Sauf OPC	05/03	05/10		5085	1200	50	60	ON	22,8	8263_13B	13	60	AR	Non	Oui	
										8526	U7	45	AR	Non	Non	
MOKKA																
SUV Sauf véhicules OPC Line	09/16			314511	1400	75	60	OV	22	8191	7	90	AV	Non	Oui	
										8191_13B	13	90	AV	Non	Oui	
										8500**	U7	90	AV	Non	Non	
SUV Sauf véhicules OPC Line	09/16			314510	1400	75	60	OV	21	8191	7	90	AV	Non	Oui	
										8191_13B	13	90	AV	Non	Oui	
										8500**	U7	90	AV	Non	Non	
SUV Sauf véhicules avec porte-vélos Flex-Fix Sauf pour véhicules OPC Line Faisceaux spécifiques sauf pour Mokka X	10/12	08/16		314511	1400	75	60	OV	22	8098	7	120	AV	Non	Inter	
										8098_13B	13	120	AV	Non	Inter	
										8500**	U7	90	AV	Non	Non	
SUV Sauf véhicules avec porte-vélos Flex-Fix Sauf pour véhicules OPC Line Faisceaux spécifiques sauf pour Mokka X	10/12	08/16		314510	1400	75	60	OV	21	8098	7	120	AV	Non	Inter	
										8098_13B	13	120	AV	Non	Inter	
										8500**	U7	90	AV	Non	Non	
MOVANO																
Fourgon Propulsion roues jumelées - Faisceau spécifique pour véhicules pré-équipés	02/10			4Tr	04196	3000	100	120	N	20	8190	7	30	AR	Non	Oui
											8190_13B	13	30	AR	Non	Oui
											8500**	U7	90	AV	Non	Non
Fourgon Traction roues simples - Faisceau spécifique pour véhicules pré-équipés	02/10			4Tr	04198	2500	100	120	N	20	8190	7	30	AR	Non	Oui
											8190_13B	13	30	AR	Non	Oui
											8500**	U7	90	AV	Non	Non

* Jusqu'à épuisement du stock



















** existe en 13 brochures réf 8500_13B

*** Pour l'utilisation de TecDoc, veuillez vous référer au guide de correspondance des références à la fin du catalogue

Désignation	31		Rotule	Réf.	←	↓	⌚	✂	Kg	Réf.	Type Faisceau	⌚	Branchement AV/AR	Passage valise	Gestion radars recul
	DE	À													
Fourgon Propulsion roues simples - Faisceau spécifique pour véhicules pré-équipés	02/10		4Tr	04197	2500	100	120	N	20	8190	7	30	AR	Non	Oui
										8190_13B	13	30	AR	Non	Oui
										8500**	U7	90	AV	Non	Non
Fourgon Propulsion roues jumelées - Faisceau spécifique pour véhicules non pré-équipés	02/10		4Tr	04196	3000	100	120	N	20	8296	7	60	AV	Non	Oui
										8296_13B	13	60	AV	Non	Oui
										8500**	U7	90	AV	Non	Non
Fourgon Traction roues simples - Faisceau spécifique pour véhicules non pré-équipés	02/10		4Tr	04198	2500	100	120	N	20	8296	7	60	AV	Non	Oui
										8296_13B	13	60	AV	Non	Oui
										8500**	U7	90	AV	Non	Non
Fourgon Propulsion roues simples - Faisceau spécifique pour véhicules non pré-équipés	02/10		4Tr	04197	2500	100	120	N	20	8296	7	60	AV	Non	Oui
										8296_13B	13	60	AV	Non	Oui
										8500**	U7	90	AV	Non	Non
Plateau Châssis cabine roues simples - Faisceau spécifique pour véhicules pré-équipés	07/10		4Tr	316347	2500	100	60	N	16,5	8290	7	30	AR	Non	Oui
										8290_13B	13	30	AR	Non	Oui
										8500**	U7	90	AV	Non	Non
Plateau Châssis cabine roues simples - Faisceau spécifique pour véhicules non pré-équipés - Se monte sur Start and Stop	07/10		4Tr	316347	2500	100	60	N	16,5	8297	7	60	AV	Non	Oui
										8297_13B	13	60	AV	Non	Oui
										8500**	U7	90	AV	Non	Non
Fourgon	08/03	01/10	4Tr	04107	2300	81,2	60	N	26	8827	7	90	AR	Non	Non
										8690	U7	45	AR	Non	Non
										8297	7	60	AV	Non	Oui
Fourgon	01/98	07/03	4Tr	04107	2300	81,2	60	N	26	8297_13B	13	60	AV	Non	Oui
										8690	U7	45	AR	Non	Non
										8849	7	90	AR	Non	Non
Plateau Châssis cabine	10/03	01/10	4Tr	04107	2300	81,2	60	N	26	8526	U7	45	AR	Non	Non
										8526	U7	45	AR	Non	Non
										8526	U7	45	AR	Non	Non
Plateau Châssis cabine	11/97	09/03	4Tr	04107	2300	81,2	60	N	26	8526	U7	45	AR	Non	Non
										8526	U7	45	AR	Non	Non
										8526	U7	45	AR	Non	Non
VECTRA (C)															
Berline Hayon et coffre N°série WOLOZCF	04/02		2Tr	1089*	2000	75	150	N	26	8823_13B	13	120	AR	Non	Oui
										8500**	U7	90	AV	Non	Non
Break	10/03	02/09	2Tr	5475	2000	80	60	N	33	8500**	U7	90	AV	Non	Non
VECTRA (B)															
Berline Coffre et Hayon N°Série WOLOJBF	10/95	03/02	2Tr	1071	1500	75	120	N	21	8526	U7	45	AR	Non	Non
										8526	U7	45	AR	Non	Non
Break N° Série WOLOJBF	02/97	03/03	2Tr	1071	1500	75	120	N	21	8526	U7	45	AR	Non	Non
VIVARO															
Fourgon Découpe de pare-chocs non visible sur L2 Activation obligatoire du faisceau spécifique chez Opel Attention : Faisceau spécifique 304157300113 se monte jusqu'à 10/19	08/19		2Tr	304181600001	2500	104	45	N	26	304191300107	7	60	AR	Oui	Oui
										304157300113	13	90	AR	Oui	Oui
										8500**	U7	90	AV	Non	Non
Fourgon Activation obligatoire du faisceau spécifique chez Opel Attention : faisceau spécifique 304157300113 se monte jusqu'à 10/19	08/19		2Tr	335105600001	2500	104	60	N	26	304191300107	7	60	AR	Oui	Oui
										304157300113	13	90	AR	Oui	Oui
										8500**	U7	90	AV	Non	Non
Fourgon Activation obligatoire du faisceau spécifique chez Opel Attention : faisceau spécifique 304157300113 se monte jusqu'à 10/19	08/19		2Tr	335106600001	2500	104	60	N	27	304191300107	7	60	AR	Oui	Oui
										304157300113	13	90	AR	Oui	Oui
										8500**	U7	90	AV	Non	Non
Fourgon Se monte sur 125 DCI, 140 DCI et 145 DCI. Se monte sur Vivaro Tourer.	09/14	07/19	4Tr	316408600001	2000	80	60	N	23	8137	7	70	AR	Non	Inter
										8137_13B	13	70	AR	Non	Inter
										8500**	U7	90	AV	Non	Non
Fourgon Se monte sur 125 DCI, 140 DCI et 145 DCI.	09/14	07/19	4Tr	316312600001	2000	80	60	N	25	8137	7	70	AR	Non	Inter
										8137_13B	13	70	AR	Non	Inter
										8500**	U7	90	AV	Non	Non
Fourgon Type X83	06/06	09/14	4Tr	316408600001	2100	85	60	N	22	8943	7	120	AR	Non	Oui
										8690	U7	45	AR	Non	Non
										8773*	7	120	AR	Non	Non
Fourgon Type X83	07/01	06/06	4Tr	316408600001	2100	85	60	N	22	8690	U7	45	AR	Non	Non
										8690	U7	45	AR	Non	Non

* Jusqu'à épuisement du stock
** existe en 13 brochures réf 8500_13B

*** Pour l'utilisation de TecDoc, veuillez vous référer au guide de correspondance des références à la fin du catalogue





















Désignation	31		Rotule	Réf.	←	↓	⌚	✂	Kg	Réf.	Type Faisceau	Branchement AV/AR	Passage valise	Gestion radars	Recul
	DE	À													
ZAFIRA LIFE															
Fourgon Rotule incluse	03/19			304181600001	2500	104	45	N	26	304157300113 8500**	13 U7	105 90	AR AV	Oui Non	Oui Non
Fourgon	03/19			335105600001	2500	104	60	N	22	304157300113 8500**	13 U7	105 90	AR AV	Oui Non	Oui Non
Fourgon	03/19			335106600001	2500	104	60	N	25	304157300113 8500**	13 U7	105 90	AR AV	Oui Non	Oui Non
ZAFIRA TOURER (C)															
Monospace Type P12 - Pour garantir une assise parfaite du pare-chocs, monter un renfort mousse (Opel réf 1407057) *Référence indicative à vérifier - Ne se monte pas sur modèles CNG (Gaz de ville) ni sur véhicules équipés du porte-vélos Flex-Fix	01/12			314438	1500	75	60	ON	27	8191 8191_13B 8500**	7 13 U7	90 90	AV	Non	Oui
Monospace Type P12 - Pour garantir une assise parfaite du pare-chocs, monter un renfort mousse (Opel réf.1407057) *Référence indicative à vérifier -Ne se monte pas sur modèles CNG (Gaz de ville) ni sur véhicules équipés du porte-vélos Flex-Fix	01/12			314437	1500	75	60	ON	27	8191 8191_13B 8500**	7 13 U7	90 90	AV	Non	Oui
ZAFIRA (B)															
Monospace Type 756 + restyling - Sauf OPC et GPL (CNG) Attention vérifier Type pour véhicules de 2012 à 2014	09/05	04/15		5315	1650	75	120	N	17,5	8846_13B 8500**	13 U7	60 90	AR AV	Non	Oui
Monospace Type 756 + restyling - Sauf OPC, GPL (CNG) et véhicules avec look OPC Attention vérifier Type pour véhicules de 2012 à 2014	09/05	04/15		1095	1650	75	60	OV	17	8846_13B 8500**	13 U7	60 90	AR AV	Non	Oui
ZAFIRA (A)															
Monospace Type 75 - Sauf OPC et Design Edition	04/99	08/05		1076	1300	70	120	N	19	8824_13B 8526	13 U7	90 45	AR	Non	Oui
Monospace Type 75	04/99	08/05		314362	1600	80	120	OV	17	8824_13B 8526	13 U7	90 45	AR	Non	Oui
PEUGEOT															
106															
Berline Tous types	04/96			0167	700	50	60	N	16	8526	U7	45	AR	Non	Non
Berline Tous types		03/96		0358	700	50	60	N	11,8	8526	U7	45	AR	Non	Non
107 - NE TRACTE PAS															
108 - NE TRACTE PAS															
206															
Berline 3 et 5 portes tous modèles - Types 2A et 2C - Sauf GT SPORT et CC	09/98			0387	1100	70	120	N	17	8790 8526	7 U7	60 45	AR	Non	Non
Berline 3 et 5 portes tous modèles, XS, GT, RC, XR, XT - Sauf SW	09/98			315170*	1200	50	90	OV	16	8790 8526	7 U7	60 45	AR	Non	Non
Break SW Types 2E et 2K	06/02			5066	1100	50	120	N	25	8313_13B 8526	13 U7	90 45	AR	Non	Non
206 CC															
Coupé Cabriolet	10/00			315170*	1200	50	90	OV	16	8222 8500**	7 U7	60 90	AV	Non	Non
206 PLUS															
Berline	05/09			0387	1100	70	120	N	17	8222 8222_13B 8500**	7 13 U7	60 60 90	AV	Non	Non
Berline	05/09			315170*	1200	50	90	OV	16	8222 8222_13B 8500**	7 13 U7	60 60 90	AV	Non	Non
207															
Berline Types WA, WG et WC, 207 RC 175CV y compris packsport et 207+	04/06			315113	1200	60	75	OV	17	8294 8294_13B 8500**	7 13 U7	120 120 90	AV	Oui	Oui
Berline Types WA, WG et WC, 207 RC 175CV y compris packsport et 207+	04/06			0397	1200	60	75	OV	17,5	8294 8294_13B 8500**	7 13 U7	120 120 90	AV	Oui	Oui

* Jusqu'à épuisement du stock

** existe en 13 brochures réf 8500_13B

*** Pour l'utilisation de TecDoc, veuillez vous référer au guide de correspondance des références à la fin du catalogue

Désignation	31		Rotule	Réf.	←	↓	⌚	✂	Kg	Réf.	Type Faisceau	⌚	Branchement AV/AR	Passage valise	Gestion radars recul
	DE	À													
Break SW Type WK - Sauf OUTDOOR et RC	03/07			5408	1150	46	120	N	18	8294	7	120	AV	Oui	Oui
		8294_13B								13	120	AV	Oui	Oui	
		8500**								U7	90	AV	Non	Non	
207 CC															
Coupé Cabriolet Type WD	01/07			315113	1200	60	75	OV	17	8294	7	120	AV	Oui	Oui
		8294_13B								13	120	AV	Oui	Oui	
		8500**								U7	90	AV	Non	Non	
Coupé Cabriolet Type WD	01/07			0397	1200	60	75	OV	17,5	8294	7	120	AV	Oui	Oui
		8294_13B								13	120	AV	Oui	Oui	
		8500**								U7	90	AV	Non	Non	
208															
Berline	04/12	2019		315184	1304	53	60	N	11,9	8139	7	120	AV	Oui	Oui
										8139_13B	13	120	AV	Oui	Oui
										8500**	U7	90	AV	Non	Non
Berline	04/12	2019		315185	1304	53	60	N	13,1	8139	7	120	AV	Oui	Oui
										8139_13B	13	120	AV	Oui	Oui
										8500**	U7	90	AV	Non	Non
306															
Berline Hayon Type 7A (5 portes) - Type 7C (3 portes) - Type 7S (société)	05/93			0361	1200	52	120	N	17	8526	U7	45	AR	Non	Non
307															
Berline Hayon Types 3A et 3C	06/05			0192	1500	73	120	ON	23	8295	7	120	AR	Non	Oui
		8295_13B								13	120	AR	Non	Oui	
		8500**								U7	90	AV	Non	Non	
Berline Hayon Types 3A et 3C	06/05			0193	1700	80	60	ON	21	8295	7	120	AR	Non	Oui
		8295_13B								13	120	AR	Non	Oui	
		8500**								U7	90	AV	Non	Non	
Berline Hayon Types 3A et 3C	06/01	05/05		5055	1500	60	120	ON	23	8789	7	60	AR	Non	Inter
										8526	U7	45	AR	Non	Non
Berline Hayon Types 3A et 3C	06/01	06/05		0193	1700	80	60	ON	21	8789	7	60	AR	Non	Inter
										8526	U7	45	AR	Non	Non
SW Types 3H et 3E	04/05			5063	1421	75	120	N	21	8295	7	120	AR	Non	Oui
		8295_13B								13	120	AR	Non	Oui	
		8500**								U7	90	AV	Non	Non	
SW Types 3H et 3E	06/02	04/05		5063	1421	75	120	N	21	8526	U7	45	AR	Non	Non
308															
Berline Hayon Sauf 308 GT et 308 GTI qui n'a pas le droit de tracter - Activation obligatoire du faisceau spécifique chez Peugeot Faisceau 315252300113 à partir de 09/2017.	09/13			304151	1750	75	120	ON	21,5	8119	7	120	AV	Oui	Oui
		8119_13B								13	120	AV	Oui	Oui	
		8500**								U7	90	AV	Non	Non	
Berline Hayon Y compris 308 GT (trappe de pare chocs) sauf 308 GTI qui n'a pas le droit de tracter - Activation obligatoire du faisceau spécifique chez Peugeot Faisceau 315252300113 à partir de 09/2017.	09/13			304152	1750	75	120	ON	24,5	8119	7	120	AV	Oui	Oui
		8119_13B								13	120	AV	Oui	Oui	
		8500**								U7	90	AV	Non	Non	
Berline Tous modèles - Types 4A et 4C (sauf pare-chocs sport et GTI 200 CV) -Branchement fais. Spé. AR si véhicule pré-équipé ou AV si non pré-équipé	09/07	09/13		5070	1500	76	60	N	23	8062_13B	13	150	AV ou AR	Oui	Oui
										8500**	U7	90	AV	Non	Non
Berline Tous modèles - Types 4A et 4C (sauf pare-chocs sport et GTI 200 CV) -Branchement fais. Spé. AR si véhicule pré-équipé ou AV si non pré-équipé	09/07	09/13		03102	1500	76	60	N	23	8062_13B	13	150	AV ou AR	Oui	Oui
										8500**	U7	90	AV	Non	Non
SW Sauf GT - Activation obligatoire du faisceau spécifique chez Peugeot Sauf pour version restylée (Lion Peugeot dans la calende à l'avant alors que ancienne version sur le capot).	05/14	02/18		304151	1750	75	120	ON	21,5	8119	7	120	AV	Oui	Oui
										8119_13B	13	120	AV	Oui	Oui
										8500**	U7	90	AV	Non	Non
SW Sauf GT - Activation obligatoire du faisceau spécifique chez Peugeot Sauf pour version restylée (Lion Peugeot dans la calende à l'avant alors que ancienne version sur le capot).	05/14	02/18		304152	1750	75	120	ON	24,5	8119	7	120	AV	Oui	Oui
										8119_13B	13	120	AV	Oui	Oui
										8500**	U7	90	AV	Non	Non
Break SW Types 2E et 2K -Branchement fais. Spé 13B. AR si véhicule pré-équipé ou AV si non pré-équipé	05/08	04/14		5482	1700	74	120	N	19	8015	7	60	AV	Non	Inter
										8062_13B	13	150	AV ou AR	Oui	Oui
										8500**	U7	90	AV	Non	Non
Break SW Types 2E et 2K -Branchement fais. Spé 13B. AR si véhicule pré-équipé ou AV si non pré-équipé	05/08	04/14		03109	1700	74	120	N	23	8015	7	60	AV	Non	Inter
										8062_13B	13	150	AV ou AR	Oui	Oui
										8500**	U7	90	AV	Non	Non

Désignation	31		Rotule	Réf.	←	↓	⌚	✂	Kg	Réf.	Type Faisceau	⌚	Branchement AV/AR	Passage valise	Gestion radars recul
	DE	À													
Coupé Cabriolet (CC) - Type 4J - sauf GTI/200PS jusqu'à 03/15 Branchement fais. Spé 13B. AR si véhicule pré-équipé ou AV si non pré-équipé	04/09			03111	1500	80	120	ON	23	8062_13B	13	150	AV ou AR	Oui	Oui
										8500**	U7	90	AV	Non	Non
406															
Berline Types 8B et 8C	01/95	03/04		0369	1200	80	180	N	21	8526	U7	45	AR	Non	Non
Coupé Commander un kit de fixation pare-chocs réf 8560 (SIARR)	05/97	10/04		0369	1200	80	180	N	21	8526	U7	45	AR	Non	Non
407															
Berline Phase 1 et 2 - Type 6D (depuis N° OPR 11557)	07/08			5248	1900	75	90	ON	23	8096	7	90	AR	Oui	Oui
										8096_13B	13	90	AR	Oui	Oui
										8500**	U7	90	AV	Non	Non
Berline Phase 1 et 2 - Type 6D (depuis N° OPR 11557)	07/08			01122	1900	75	90	ON	26	8096	7	90	AR	Oui	Oui
										8096_13B	13	90	AR	Oui	Oui
										8500**	U7	90	AV	Non	Non
Berline Phase 1 et 2 - Type 6D (jusqu'à N° OPR 11556)	04/04	07/08		5248	1900	75	90	ON	23	8295	7	120	AR	Non	Oui
										8295_13B	13	120	AR	Non	Oui
										8500**	U7	90	AV	Non	Non
Berline Phase 1 et 2 - Type 6D (jusqu'à N° OPR 11556)	04/04	07/08		01122	1900	75	90	ON	26	8295	7	120	AR	Non	Oui
										8295_13B	13	120	AR	Non	Oui
										8500**	U7	90	AV	Non	Non
Break SW Phase 1 et 2 - Type 6E (depuis N° OPR 11557)	07/08			5248	1900	75	90	ON	23	8097	7	60	AR	Oui	Oui
										8097_13B	13	60	AR	Oui	Oui
										8500**	U7	90	AV	Non	Non
Break SW Phase 1 et 2 - Type 6E (depuis N° OPR 11557)	07/08			01122	1900	75	90	ON	26	8097	7	60	AR	Oui	Oui
										8097_13B	13	60	AR	Oui	Oui
										8500**	U7	90	AV	Non	Non
Break SW Phase 1 et 2 - Type 6E (jusqu'à N° OPR 11556)	07/04	07/08		5248	1900	75	90	ON	23	8295	7	120	AR	Non	Oui
										8295_13B	13	120	AR	Non	Oui
										8500**	U7	90	AV	Non	Non
Break SW Phase 1 et 2 - Type 6E (jusqu'à N° OPR 11556)	07/04	07/08		01122	1900	75	90	ON	26	8295	7	120	AR	Non	Oui
										8295_13B	13	120	AR	Non	Oui
										8500**	U7	90	AV	Non	Non
508															
Berline	09/18			315261600001	1800	75	60	ON	27	315228300113	13 WLC 2.0	75	AV	Oui	Oui
										8500**	U7	90	AV	Non	Non
Berline	09/18			315262600001	1800	75	60	ON	28	315228300113	13 WLC 2.0	75	AV	Oui	Oui
										8500**	U7	90	AV	Non	Non
Berline Se monte sur restyling 2014 - Activation obligatoire du faisceau spécifique chez Peugeot - Sauf GT (2 échappements) et Hybride	03/11	08/18		315173	1900	75	90	ON	20	8060	7	90	AR	Oui	Oui
										8060_13B	13	90	AR	Oui	Oui
										8500**	U7	90	AV	Non	Non
Berline Se monte sur restyling 2014 - Activation obligatoire du faisceau spécifique chez Peugeot - Sauf GT (2 échappements) et Hybride	03/11	08/18		315175	1900	75	90	ON	20	8060	7	90	AR	Oui	Oui
										8060_13B	13	90	AR	Oui	Oui
										8500**	U7	90	AV	Non	Non
SW	12/18			315261600001	1800	75	60	ON	27	315228300113	13	75	AV	Oui	Oui
										8500**	U7	90	AV	Non	Non
SW	12/18			315262600001	1800	75	60	ON	28	315228300113	13	75	AV	Oui	Oui
										8500**	U7	90	AV	Non	Non
SW Se monte sur restyling 2014 - Activation obligatoire du faisceau spécifique chez Peugeot - Sauf GT (2 échappements) et RXH (hybride et non hybride)	03/11	08/18		315180	1900	75	90	ON	20	8060	7	90	AR	Oui	Oui
										8060_13B	13	90	AR	Oui	Oui
										8500**	U7	90	AV	Non	Non
SW Se monte sur restyling 2014 - Activation obligatoire du faisceau spécifique chez Peugeot - Sauf GT (2 échappements) et RXH (hybride et non hybride)	03/11	08/18		315182	1900	75	90	N	20	8060	7	90	AR	Oui	Oui
										8060_13B	13	90	AR	Oui	Oui
										8500**	U7	90	AV	Non	Non
607															
Berline Types 9D/9U	12/10			0382	1800	72	180	ON	29	8500**	U7	90	AV	Non	Non
Berline Types 9D/9U	01/05	12/10		0382	1800	72	180	ON	29	8526	U7	45	AR	Non	Non

* Jusqu'à épuisement du stock

75 ** existe en 13 brochures réf 8500_13B

*** Pour l'utilisation de TecDoc, veuillez vous référer au guide de correspondance des références à la fin du catalogue

Désignation	31		Rotule	Réf.	←	↓	⌚	✂	Kg	Réf.	Type Faisceau	⌚	Branchement AV/AR	Passage valise	Gestion radars recul
	DE	À													
Berline Types 9D/9U	01/00	12/04		0382	1800	72	180	ON	29	8526	U7	45	AR	Non	Non
806															
Monospace Type 221 - Sauf GPL et rallongé	09/94	08/02		0379	1300	80	120	ON	23	8526	U7	45	AR	Non	Non
807															
Monospace Type E	10/05		315098	1900	100	75	ON	20	8000	7	60	AR	Oui	Oui	
									8000_13B	13	60	AR	Oui	Oui	
									8500**	U7	90	AV	Non	Non	
Monospace Type E	10/05		01106	1900	100	120	ON	22	8000	7	60	AR	Oui	Oui	
									8000_13B	13	60	AR	Oui	Oui	
									8500**	U7	90	AV	Non	Non	
Monospace Type E	09/02	09/05		315098	1900	100	75	ON	20	8526	U7	45	AR	Non	Non
Monospace Type E	09/02	09/05		01106	1900	100	120	ON	22	8526	U7	45	AR	Non	Non
1007															
Monospace Type KM - Sauf RC 120 CV double échappement	02/08		5309	1137	46	120	N	15,5	8294	7	120	AV	Oui	Oui	
									8294_13B	13	120	AV	Oui	Oui	
									8500**	U7	90	AV	Non	Non	
Monospace Type KM - Sauf RC 120 CV double échappement	07/05	02/08		5309	1137	46	120	N	15,5	8500**	U7	90	AV	Non	Non
2008															
SUV Activation obligatoire du faisceau spécifique chez Peugeot	04/13	01/20		315189	1150	55	120	N	18	8139	7	120	AV	Oui	Oui
										8139_13B	13	120	AV	Oui	Oui
										8500**	U7	90	AV	Non	Non
SUV Activation obligatoire du faisceau spécifique chez Peugeot	04/13	01/20		315190	1150	55	120	ON	21	8139	7	120	AV	Oui	Oui
										8139_13B	13	120	AV	Oui	Oui
										8500**	U7	90	AV	Non	Non
3008															
SUV Sauf modèle Hybride et Hybride 4 & GPL - Se monte sur GT Line & AdBlue - Attelage se monte sur Hayon mains libres mais pas le faisceau spécifique 315229300113. Activation obligatoire du faisceau spécifique chez Peugeot	10/16		315243600001	2000	80	120	ON	23	315229300113	13 WLC 2.0	75	AV	Oui	Oui	
									8500**	U7	90	AV	Non	Non	
SUV Sauf modèle Hybride et Hybride 4 & GPL - Se monte sur GT Line & AdBlue - Attelage se monte sur Hayon mains libres mais pas le faisceau spécifique 315229300113. Activation obligatoire du faisceau spécifique chez Peugeot	10/16		315244600001	2000	80	120	ON	25	315229300113	13 WLC 2.0	75	AV	Oui	Oui	
									8500**	U7	90	AV	Non	Non	
SUV Sauf modèle Hybride -Branchement fais. Spé 13B. AR si véhicule pré-équipé ou AV si non pré-équipé	06/09	10/16		315157	1600	70	90	N	21	8062_13B	13	150	AV ou AR	Oui	Oui
										8500**	U7	90	AV	Non	Non
SUV Sauf modèle Hybride -Branchement fais. Spé 13B. AR si véhicule pré-équipé ou AV si non pré-équipé	06/09	10/16		315158	1600	70	90	N	23	8062_13B	13	150	AV ou AR	Oui	Oui
										8500**	U7	90	AV	Non	Non
4007															
4 x 4 Type GP	09/07		3731	2000	100	90	OV	25	8903	7	60	AR	Non	Inter	
									8903_13B	13	60	AR	Non	Oui	
									8500**	U7	90	AV	Non	Non	
4008															
CROSSOVER 4 x 2 et 4 x 4	06/12			340092	1400	70	90	ON	22	8037_13B	13	60	AR	Non	Oui
CROSSOVER 4 x 2 et 4 x 4	06/12			340093	1400	70	90	OV	22	8037_13B	13	60	AR	Non	Oui
5008															
SUV Se monte sur AdBlue - GT Attelage se monte sur Hayon mains libres mais pas le faisceau spécifique 315229300113. Activation obligatoire du faisceau spécifique chez Peugeot	02/17		315245600001	1800	72	90	ON	23	315229300113	13 WLC 2.0	75	AV	Oui	Oui	
									8500**	U7	90	AV	Non	Non	
SUV Se monte sur AdBlue - GT Attelage se monte sur Hayon mains libres mais pas le faisceau spécifique 315229300113. Activation obligatoire du faisceau spécifique chez Peugeot	02/17		315246600001	1800	72	90	ON	25	315229300113	13 WLC 2.0	75	AV	Oui	Oui	
									8500**	U7	90	AV	Non	Non	

* Jusqu'à épuisement du stock
** existe en 13 brochures réf 8500_13B

*** Pour l'utilisation de TecDoc, veuillez vous référer au guide de correspondance des références à la fin du catalogue

Désignation	31		Rotule	Réf.	←	↓	⌚	✂	Kg	Réf.	Type Faisceau	⌚	Branchement AV/AR	Passage valise	Gestion radars recul	
	DE	À														
Monospace Sauf véhicule avec réservoir AD Blue	01/11	02/17		5367	1800	75	120	OV	21	8500**	U7	90	AV	Non	Non	
Monospace Sauf véhicule avec réservoir AD Blue	01/11	02/17		01101	1700	100	120	OV	21	8500**	U7	90	AV	Non	Non	
Monospace Sauf véhicule avec réservoir AD Blue	09/09	12/10		5367	1800	75	120	OV	21	8000	7	60	AR	Oui	Oui	
										8000_13B	13	60	AR	Oui	Oui	
										8500**	U7	90	AV	Non	Non	
Monospace Sauf véhicule avec réservoir AD Blue	09/09	12/10		01101	1700	100	120	OV	21	8000	7	60	AR	Oui	Oui	
										8000_13B	13	60	AR	Oui	Oui	
										8500**	U7	90	AV	Non	Non	
BIPPER TEPEE																
Fourgonnette Multispace - Sauf modèles GPL	02/08			2Tr	01110	1300	75	120	ON	17	8336	7	120	AV	Non	
											8336_13B	13	120	AV	Non	Oui
											8500**	U7	90	AV	Non	Non
Fourgonnette Multispace - Sauf modèles GPL	02/08				5023	1300	75	120	ON	17	8336	7	120	AV	Non	
											8336_13B	13	120	AV	Non	Oui
											8500**	U7	90	AV	Non	Non
Fourgonnette Multispace - Sauf modèles GPL	02/08				01111	1300	75	120	ON	17	8336	7	120	AV	Non	
											8336_13B	13	120	AV	Non	Oui
											8500**	U7	90	AV	Non	Non
BOXER																
Fourgon Type VF3Y - Y compris rallongé, 4 x 4 et Restyling 2014 - Sauf véhicules équipés de suspensions hydrauliques Le faisceau spécifique 8038 7&13B se monte à partir du n° de châssis 1948841.	02/11			4Tr	0197	3000	150	120	ON	21	8038	7	120	AV	Non	
											8038_13B	13	120	AV	Non	Oui
											8500**	U7	90	AV	Non	Non
Fourgon Type VF3Y - Y compris rallongé et 4 x 4 - Sauf véhicules équipés de suspensions hydrauliques	06/06	01/11		4Tr	0197	3000	150	120	ON	21	8876	7	120	AV	Non	
											8876-13B	13	105	AV	Non	Oui
											8500**	U7	90	AV	Non	Non
Plateau Type VF7Y - Y compris rallongé	06/06			4Tr	0197	3000	150	120	ON	21	8877	7	120	AV	Non	
											8877_13B	13	120	AV	Non	Non
											8500**	U7	90	AV	Non	Non
Fourgon et Plateau Type VF3 G + VF3Z - Sauf véhicules équipés de suspen- sions hydrauliques et 4 x 4	02/95	05/06		4Tr	0178	2000	130	120	N	29	8690	U7	45	AR	Non	
EXPERT III																
Fourgon et Minibus Découpe de pare-chocs non visible sur L2 Activation obligatoire du faisceau spécifique chez Peugeot Attention : Faisceau spécifique 304157300113 se monte jusqu'à 10/19	09/16			2Tr	304181600001	2500	104	45	N	26	304191300107	7	60	AR	Oui	
											304154300113	13	90	AR	Non	Non
											8500**	U7	90	AV	Non	Non
Fourgon Activation obligatoire du faisceau spécifique chez Peugeot Attention : faisceau spécifique 304157300113 se monte jusqu'à 10/19	06/16				335105600001	2500	104	60	N	26	304191300107	7	60	AR	Oui	
											304157300113	13	90	AR	Oui	Oui
											8500**	U7	90	AV	Non	Non
Fourgon Activation obligatoire du faisceau spécifique chez Peugeot Attention : faisceau spécifique 304157300113 se monte jusqu'à 10/19	06/16				335106600001	2500	104	60	N	27	304191300107	7	60	AR	Oui	
											304157300113	13	90	AR	Oui	Oui
											8500**	U7	90	AV	Non	Non
EXPERT II																
Fourgon et Minibus Type VF3X - Se monte sur Tepee - Sauf véhicule équipé de radars de recul et 4 x 4 Sauf suspensions hydrauliques et pneumatiques	03/07	05/16		2Tr	01107	2000	80	120	ON	22,5	8000	7	60	AR	Oui	
											8000_13B	13	60	AR	Oui	Oui
											8500**	U7	90	AV	Non	Non
Fourgon et Minibus Type VF3X - Se monte sur Tepee - Sauf 4 x 4 et suspen- sions hydrauliques	03/07	05/16			5371	2000	130	120	ON	23	8000	7	60	AR	Oui	
											8000_13B	13	60	AR	Oui	Oui
											8500**	U7	90	AV	Non	Non
Fourgon et Minibus Type VF3X - Se monte sur Tepee - Sauf 4 x 4 et suspen- sions hydrauliques	03/07	05/16			01108	2000	130	180	ON	23	8000	7	60	AR	Oui	
											8000_13B	13	60	AR	Oui	Oui
											8500**	U7	90	AV	Non	Non
EXPERT I																
Fourgon et Minibus Types 222 et 224 - Sauf GPL et rallongé	01/94	02/07		2Tr	0379	1300	80	120	N	23	8844	7	45	AR	Non	
											8526	U7	45	AR	Non	Non
PARTNER / RIFTER																
Fourgonnette Rifter & Partner - L1 (4m40) Type Mines de la carte grise commence par un «E». Sauf modèle vitré 5 places	09/18			2Tr	01113	1600	64	90	N	17	13 WLC	2.0	90	AV	Non	
											314594300113	U7	90	AV	Non	Oui

* Jusqu'à épuisement du stock

** existe en 13 brochures réf 8500_13B

*** Pour l'utilisation de TecDoc, veuillez vous référer au guide de correspondance des références à la fin du catalogue



















Désignation	31		Rotule	Réf.	←	↓	⌚	✂	Kg	Réf.	Type Faisceau	⌚	Branchement AV/AR	Passage valise	Gestion radars recul
	DE	À													
Fourgonnette Rifter & Partner - L1 (4m40) Type Mines de la carte grise commence par un «E». Sauf modèle vitré 5 places	09/18			5478	1600	64	90	N	16	314594300113	13 WLC 2.0	90	AV	Non	Oui
										8500**	U7				
Fourgonnette Rifter & Partner - L1 (4m40) Type Mines de la carte grise commence par un «E». Sauf modèle vitré 5 places	09/18			01114	1600	64	90	N	19	314594300113	13 WLC 2.0	90	AV	Non	Oui
										8500**	U7				
Fourgonnette Rifter & Partner - L2 (4m75) Type Mines de la carte grise commence par un «E»	09/18			304211600001	1500	75	60	N	22	314594300113	13 WLC 2.0	90	AV	Non	Oui
										8500**	U7				
Fourgonnette Rifter & Partner - L2 (4m75) Type Mines de la carte grise commence par un «E»	09/18			304210600001	1500	75	60	N	21	314594300113	13 WLC 2.0	90	AV	Non	Oui
										8500**	U7				
Fourgonnette Rifter & Partner - L2 (4m75) Type Mines de la carte grise commence par un «E»	09/18			304212600001	1500	75	60	N	21,5	314594300113	13 WLC 2.0	90	AV	Non	Oui
										8500**	U7				
PARTNER/ PARTNER TEPEE															
Fourgonnette Multispace court (4,38m) - Echappement à droite (depuis N° OPR 12776) Activation obligatoire du faisceau spécifique chez Peugeot Véhicules à partir de 2018, voir RIFTER	11/11	08/18		01113	1600	64	90	N	17	8294	7	120	AV	Oui	Oui
										8294_13B	13				
Fourgonnette Multispace court (4,38m) - Echappement à droite (depuis N° OPR 12776) Activation obligatoire du faisceau spécifique chez Peugeot Véhicules à partir de 2018, voir RIFTER	11/11	08/18		5478	1600	64	90	N	16	8294	7	120	AV	Oui	Oui
										8294_13B	13				
Fourgonnette Multispace court (4,38m) - Echappement à droite (depuis N° OPR 12776) Activation obligatoire du faisceau spécifique chez Peugeot Véhicules à partir de 2018, voir RIFTER	11/11	08/18		01114	1600	64	90	N	19	8294	7	120	AV	Oui	Oui
										8294_13B	13				
Fourgonnette Multispace long (4,63m) - Echappement à droite (depuis N° OPR 12776) Activation obligatoire du faisceau spécifique chez Peugeot Véhicules à partir de 2018, voir RIFTER	11/11	08/18		01116	1600	64	90	N	17	8294	7	120	AV	Oui	Oui
										8294_13B	13				
Fourgonnette Multispace long (4,63m) - Echappement à droite (depuis N° OPR 12776) Activation obligatoire du faisceau spécifique chez Peugeot Véhicules à partir de 2018, voir RIFTER	11/11	08/18		5491	1600	64	90	N	16	8294	7	120	AV	Oui	Oui
										8294_13B	13				
Fourgonnette Multispace long (4,63m) - Echappement à droite (depuis N° OPR 12776) Activation obligatoire du faisceau spécifique chez Peugeot Véhicules à partir de 2018, voir RIFTER	11/11	08/18		01117	1600	64	90	N	19	8294	7	120	AV	Oui	Oui
										8294_13B	13				
Fourgonnette Multispace court (4,38m) - Echappement à droite (jusqu'à N° OPR 12775)	07/08	10/11		01113	1600	64	90	N	17	8000	7	60	AR	Oui	Oui
										8000_13B	13				
Fourgonnette Multispace court (4,38m) - Echappement à droite (jusqu'à N° OPR 12775)	07/08	10/11		5478	1600	64	90	N	16	8500**	U7	90	AV	Non	Non
										8000	7				
Fourgonnette Multispace court (4,38m) - Echappement à droite (jusqu'à N° OPR 12775)	07/08	10/11		01114	1600	64	90	N	19	8000_13B	13	60	AR	Oui	Oui
										8500**	U7				
Fourgonnette Multispace long (4,63m) - Echappement à droite (jusqu'à N° OPR 12775)	10/08	10/11		01116	1600	64	90	N	17	8000	7	60	AR	Oui	Oui
										8000_13B	13				
Fourgonnette Multispace long (4,63m) - Echappement à droite (jusqu'à N° OPR 12775)	10/08	10/11		5491	1600	64	90	N	16	8500**	U7	90	AV	Non	Non
										8000	7				
Fourgonnette Multispace long (4,63m) - Echappement à droite (jusqu'à N° OPR 12775)	10/08	10/11		01117	1600	64	90	N	19	8000_13B	13	60	AR	Oui	Oui
										8500**	U7				























* Jusqu'à épuisement du stock
** existe en 13 brochures réf 8500_13B

*** Pour l'utilisation de TecDoc, veuillez vous référer au guide de correspondance des références à la fin du catalogue

Désignation	DE	À	Rotule	Réf.	←	↓	⌚	✂	Kg	Réf.	Type Faisceau	Ⓛ	Branchement AV/AR	Passage valise	Gestion redurs	Recul
PARTNER / PARTNER ORIGIN																
Fourgonnette Multispace Types 5 et 5F - Echappement à gauche - Sauf GPL et 4x4	06/08		2Tr	0168	1350	70	60	ON	13	8500**	U7	90	AV	Non	Non	
Fourgonnette Multispace Types 5 et 5F - Echappement à gauche - Sauf GPL et 4x4	06/08			5129	1350	70	90	ON	15	8500**	U7	90	AV	Non	Non	
Fourgonnette Multispace Types 5 et 5F - Echappement à gauche - Sauf GPL et 4x4	11/96	05/08	2Tr	0168	1350	70	60	ON	13	8703	7	60	AR	Non	Non	
Fourgonnette Multispace Types 5 et 5F - Echappement à gauche - Sauf GPL et 4x4	11/96	05/08		5129	1350	70	90	ON	15	8526	U7	45	AR	Non	Non	
Fourgonnette Multispace Types 5 et 5F - Echappement à gauche - Sauf GPL et 4x4	11/96	05/08		5129	1350	70	90	ON	15	8703	7	60	AR	Non	Non	
Fourgonnette Multispace Types 5 et 5F - Echappement à gauche - Sauf GPL et 4x4	11/96	05/08		5129	1350	70	90	ON	15	8526	U7	45	AR	Non	Non	
RCZ																
Coupé Sauf modèles R et GT line	04/10			03113	650	65	60	ON	23	8500**	U7	90	AV	Non	Non	
TRAVELLER																
Fourgon Découpe de pare-chocs non visible sur L2 Activation obligatoire du faisceau spécifique chez Peugeot Attention : Faisceau spécifique 304157300113 se monte jusqu'à 10/19	09/16		2Tr	304181600001	2500	104	45	N	26	8500**	U7	90	AV	Non	Non	
Fourgon Activation obligatoire du faisceau spécifique chez Peugeot Attention : faisceau spécifique 304157300113 se monte jusqu'à 10/19	06/16			335105600001	2500	104	60	N	26	8500**	U7	90	AV	Non	Non	
Fourgon Activation obligatoire du faisceau spécifique chez Peugeot Attention : faisceau spécifique 304157300113 se monte jusqu'à 10/19	06/16			335106600001	2500	104	60	N	27	8500**	U7	90	AV	Non	Non	
PORSCHE																
CAYENNE																
4 x 4 Type 9YA	11/17			322063600001	3500	191	60	ON	25	8500**	U7	90	AV	Non	Non	
4 x 4 Type 9YA	11/17			322064600001	3500	191	60	ON	27	8500**	U7	90	AV	Non	Non	
4 x 4 Commander le support supérieur de pare-chocs chez Porsche (ref 7L5807252R de 2002 à 2007 ou ref 7L0807252AD ou AE de 2007 à 2009) et la trappe ref 95550508700 *Références indicatives à vérifier	12/02	10/17		321736	3500	140	150	TNF	34	8500**	U7	90	AV	Non	Non	
Faisceau spécifique 8342_13B jusqu'à 04/2010 Faisceaux spécifiques 321765300107 & 8171_13B de 04/10 à 05/17 sauf véhicules avec ACC	12/02	10/17		321736	3500	140	150	TNF	34	8500**	U7	90	AV	Non	Non	
MACAN																
4 x 4	04/14			327068	2400	100	90	ON	21	8500**	U7	90	AV	Non	Non	
										8603_13B	13		AR		Oui	
RENAULT																
ALASKAN																
Pick-up Faisceau spé pour véhicules pré-équipés	09/17			332337600001	3500	140	60	N	28	8500**	U7	90	AV	Non	Non	
										332354300113	13	90	AR	Non	Inter	
CAPTUR																
SUV Se monte sur la nouvelle version du Captur après 2017 sauf réservoir AdBlue	04/13	11/19		316354	1200	75	90	N	14	8500**	U7	90	AV	Non	Non	
										8134	7	120	AV	Non	Inter	
										8134_13B	13	120	AV	Non	Inter	
SUV Se monte sur la nouvelle version du Captur après 2017 sauf réservoir AdBlue	04/13	11/19		316355	1200	75	90	N	16	8500**	U7	90	AV	Non	Non	
										8134	7	120	AV	Non	Inter	
										8134_13B	13	120	AV	Non	Inter	
CLIO IV																
Hayon Type SR - Sauf RS (n'a pas le droit de tracter), Sauf GT et Sauf Initiale Attention : faisceaux spécifiques jusqu'à 08/2019	11/12			316354	1200	75	90	ON	14	8500**	U7	90	AV	Non	Non	
										8134	7	120	AV	Non	Inter	
										8134_13B	13	120	AV	Non	Inter	
Hayon Type SR - Sauf RS (n'a pas le droit de tracter), Sauf GT et Sauf Initiale Attention : faisceaux spécifiques jusqu'à 08/2019	11/12			316355	1200	75	90	ON	16	8500**	U7	90	AV	Non	Non	
										8134	7	120	AV	Non	Inter	
										8134_13B	13	120	AV	Non	Inter	

Désignation	31		Rotule	Réf.	←	↓	⌚	✂	Kg	Réf.	Type Faisceau	⌚	Branchement AV/AR	Passage valise	Gestion radars recul	
	DE	À														
Hayon Type SR (réf 316335 UNIQUEMENT CLIO IV) - Sauf RS (n'a pas le droit de tracter) et Sauf GT et Sauf initiale - A COMMANDER PAR 8	11/12			316335*	1200	75	90	ON	16	8500**	U7	90	AV	Non	Non	
Estate Type 7R - Sauf GT Attention : faisceaux spécifiques jusqu'à 08/2019	02/13			316336	1200	75	150	N	20	8134	7	120	AV	Non	Inter	
										8134_13B	13	120	AV	Non	Inter	
										8500**	U7	90	AV	Non	Non	
Estate Type 7R - Sauf GT Attention : faisceaux spécifiques jusqu'à 08/2019	02/13			316337	1200	75	150	N	21	8134	7	120	AV	Non	Inter	
										8134_13B	13	120	AV	Non	Inter	
										8500**	U7	90	AV	Non	Non	
CLIO III																
Hayon Type BRO (5 portes) CRO (3 portes) SRO (Sté) - Sauf Clio Sport, Clio RS cup et Clio GT	03/09			316354	1200	75	90	N	14	8334	7	90	AR	Non	Inter	
										8334_13B	13	90	AR	Non	Inter	
										8526	U7	45	AR	Non	Non	
Hayon Type BRO (5 portes) CRO (3 portes) SRO (Sté) - Sauf Clio Sport, Clio RS cup et Clio GT	03/09			316355	1200	75	90	N	16	8334	7	90	AR	Non	Inter	
										8334_13B	13	90	AR	Non	Inter	
										8526	U7	45	AR	Non	Non	
Hayon Type BRO (5 portes) CRO (3 portes) SRO (Sté) - Sauf Clio Sport, Clio RS cup et Clio GT	09/05	03/09		316354	1200	75	90	N	14	8851*	7	45	AR	Non	Non	
										8526	U7	45	AR	Non	Non	
Hayon Type BRO (5 portes) CRO (3 portes) SRO (Sté) - Sauf Clio Sport, Clio RS cup et Clio GT	09/05	03/09		316355	1200	75	90	N	16	8851*	7	45	AR	Non	Non	
										8526	U7	45	AR	Non	Non	
Berline Coffre 4 portes - Thalia/symbol (véhicules non commercialisés en France)	09/08			5464	900	75	60	N	16	8526	U7	45	AR	Non	Non	
										8334	7	90	AR	Non	Inter	
										8334_13B	13	90	AR	Non	Inter	
Break Grandtour	01/07			5437	1200	75	90	N	20	8526	U7	45	AR	Non	Non	
										8334_13B	13	90	AR	Non	Inter	
CLIO II																
Hayon Phase II - Types BBO, CBO, SBO aussi pour Campus - Sauf Clio Sport V6	08/05			2Tr	04110	1200	75	120	N	25	8526	U7	45	AR	Non	Non
Hayon Phase II - Types BBO, CBO, SBO aussi pour Campus - Sauf Clio Sport V6	08/05			316187	1200	75	90	N	14,5	8526	U7	45	AR	Non	Non	
										8772	7	60	AR	Non	Non	
Hayon Phase II - Types BBO, CBO, SBO aussi pour Campus - Sauf Clio Sport V6	06/01	08/05		2Tr	04110	1200	75	120	N	25	8526	U7	45	AR	Non	Non
											8772	7	60	AR	Non	Non
Hayon Phase II - Types BBO, CBO, SBO aussi pour Campus - Sauf Clio Sport V6	06/01	08/05		316187	1200	75	90	N	14,5	8526	U7	45	AR	Non	Non	
										8772	7	60	AR	Non	Non	
Hayon Phase I - Types CB, BB et SB - Sauf Clio Sport V6	02/98	05/01		2Tr	04110	1200	75	120	N	25	8526	U7	45	AR	Non	Non
Hayon Phase I - Types CB, BB et SB - Sauf Clio Sport V6	09/98			316187	1200	75	90	N	14,5	8526	U7	45	AR	Non	Non	
CLIO I																
Hayon 3 et 5 portes - Type 57 - Sauf 16S et 1800 RSI		10/98		2Tr	04116	900	56	120	N	17,5	8526	U7	45	AR	Non	Non
ESPACE V																
Monospace - 5 & 7 places Sauf véhicules avec ouverture du hayon automatique par le pied Sauf AdBlue	06/15			316386	2000	80	120	N	21	316403300113	13	90	AR	Non	Inter	
										8500**	U7	90	AV	Non	Non	
Monospace - 5 & 7 places Sauf véhicules avec ouverture du hayon automatique par le pied Sauf AdBlue	06/15			316387	2000	80	120	N	24	316403300113	13	90	AR	Non	Inter	
										8500**	U7	90	AV	Non	Non	
ESPACE																
Monospace Court Type JK - Sauf GPL	09/02	05/15		316195	2000	80	60	N	31	8781	7	60	AR	Non	Non	
										8526	U7	45	AR	Non	Non	
Monospace Court Type JE - Sauf GPL	10/96	09/02		2Tr	04104	1800	85	60	N	17	8526	U7	45	AR	Non	Non
EXPRESS																
Fourgonnette Multispaces tous modèles	85	01		4Tr	0486	900	50	120	N	14	8526	U7	45	AR	Non	Non

Désignation	DE	À	Rotule	Réf.							Réf.	Type Faisceau	Branchement AV/AR	Passage valise	Gestion radars	Recul
GRAND ESPACE																
Monospace Long Type JK	09/02			316191	2000	80	60	N	31	8781	7	60	AR	Non	Non	
										8526	U7	45	AR	Non	Non	
Monospace Long Type JE - Sauf GPL	10/96	09/02		04104	1800	85	60	N	17	8526	U7	45	AR	Non	Non	
FLUENCE																
Berline Type LZ - Sauf ZE (électrique)	03/10			5285	1300	75	90	ON	22,5	8189	7	60	AV	Non	Oui	
										8500**	U7	90	AV	Non	Non	
Berline Type LZ - Sauf ZE (électrique)	03/10			04193*	1300	75	90	ON	22,5	8189	7	60	AV	Non	Oui	
										8500**	U7	90	AV	Non	Non	
KADJAR																
Crossover	01/19			316471600001	1800	117	60	N	27	8500**	U7	90	AV	Non	Non	
Crossover	01/19			316472600001	1800	117	60	N	29	8500**	U7	90	AV	Non	Non	
Crossover	06/15	12/18		316390600001	1800	80	120	OV	21	316404300113	13	90	AR	Non	Inter	
										8500**	U7	90	AV	Non	Non	
Crossover	06/15	12/18		316391600001	1800	80	120	N	21	316404300113	13	90	AR	Non	Inter	
										8500**	U7	90	AV	Non	Non	
KANGOO / KANGOO COMPACT / KANGOO MAXI																
Fourgonnette Type KW (FW) Multispaces standard et court + rallongé + modèles « stop and start » - Sauf BeBop et Génération et ZE (électrique) - Sauf réservoir AdBlue. Si réservoir AD Blue, veuillez commander le RN96A Witter.	05/13			04136	1100	75	60	N	22,5	8087	7	90	AR	Non	Inter	
										8087_13B	13	90	AR	Non	Inter	
										8500**	U7	90	AV	Non	Non	
Fourgonnette Type KW (FW) Multispaces standard et court + rallongé + modèles « stop and start » + Version Grand Life-Life-Zen et Express - Sauf BeBop et Génération et ZE (électrique) - Sauf réservoir AdBlue	05/13			5451	1100	75	60	N	18,5	8087	7	90	AR	Non	Inter	
										8087_13B	13	90	AR	Non	Inter	
										8500**	U7	90	AV	Non	Non	
Fourgonnette Type KW (FW) Multispaces standard et court + rallongé + modèles « stop and start » - Sauf BeBop et Génération et ZE (électrique) - Sauf réservoir AdBlue	05/13			04162	1100	75	60	N	23	8087	7	90	AR	Non	Inter	
										8087_13B	13	90	AR	Non	Inter	
										8500**	U7	90	AV	Non	Non	
Fourgonnette Type KW (FW) Multispaces standard et court + rallongé - Sauf BeBop et Génération - Sauf réservoir AdBlue - Faisceaux 8333 et 8333_13B ne se montent pas sur modèles « stop and start » et «super champion»	02/08	04/13		04136	1100	75	60	N	22,5	8333	7	60	AR	Non	Inter	
										8333_13B	13	60	AR	Non	Inter	
										8526	U7	45	AR	Non	Non	
Fourgonnette Type KW (FW) Multispaces standard et court + rallongé + Version Grand Life-Life-Zen et Express - Sauf BeBop et Génération - Sauf réservoir AdBlue - Faisceaux 8333 et 8333_13B ne se montent pas sur modèles « stop and start » et «super champion»	02/08	04/13		5451	1100	75	60	N	18,5	8333	7	60	AR	Non	Inter	
										8333_13B	13	60	AR	Non	Inter	
										8526	U7	45	AR	Non	Non	
Fourgonnette Type KW (FW) Multispaces standard et court + rallongé - Sauf BeBop et Génération - Sauf réservoir AdBlue - Faisceaux 8333 et 8333_13B ne se montent pas sur modèles « stop and start » et «super champion»	02/08	04/13		04162	1100	75	60	N	23	8333	7	60	AR	Non	Inter	
										8333_13B	13	60	AR	Non	Inter	
										8526	U7	45	AR	Non	Non	
KANGOO																
Fourgonnette Type KC (FC), multispaces - Sauf long, 4x4 et Pampa	97	02/08		316201	1320	75	60	N	12	8706_13B	13	60	AR	Non	Non	
										8526	U7	45	AR	Non	Non	
KANGOO 4X4																
4X4 Egalement pour Pampa	06/01	02/08		316205	1320	75	60	N	12	8526	U7	45	AR	Non	Non	
KANGOO BE BOP / KANGOO GENERATION/KANGOO INTENS/KANGOO GRAND INTENS/KANGOO TOMTOM																
Fourgonnette Type KW (FW) Version BeBop, Génération, Intens, Grand Intens et Tomtom (déflecteur plastique) - Sauf réservoir AdBlue	05/13			04190	1100	75	60	N	20	8087	7	90	AR	Non	Inter	
										8087_13B	13	90	AR	Non	Inter	
										8500**	U7	90	AV	Non	Non	
Fourgonnette Type KW (FW) Version BeBop, Génération, Intens, Grand Intens et Tomtom (déflecteur plastique) - Sauf réservoir AdBlue - Faisceaux 8333 et 8333_13B ne se montent pas sur modèles « stop and start »	02/08	04/13		04190	1100	75	60	N	20	8333	7	60	AR	Non	Inter	
										8333_13B	13	60	AR	Non	Inter	
										8526	U7	45	AR	Non	Non	
KOLEOS II																
SUV	03/17			316453600001	1900	80	75	ON	27	316437300113	13	75	AR	Non	Oui	
										8500**	U7	90	AV	Non	Non	

Désignation	31		Rotule	Réf.	←	↓	⌚	✂	Kg	Réf.	Type Faisceau	⌚	Branchement AV/AR	Passage valise	Gestion radars recul	
	DE	À														
SUV	03/17			31645460001	1900	80	75	ON	29	316437300113	13	75	AR	Non	Oui	
										8500**	U7	90	AV	Non	Non	
KOLEOS																
4 x 4 Phase 1 et 2 Sauf type RZG	05/08	06/16		5452	2000	100	90	N	23	8266	7	60	AR	Non	Non	
										8266_13B	13	60	AR	Non	Oui	
										8526	U7	45	AR	Non	Non	
4 x 4 Phase 1 et 2 Sauf type RZG	05/08	06/16		04156	2000	100	90	N	25	8266	7	60	AR	Non	Non	
										8266_13B	13	60	AR	Non	Oui	
										8526	U7	45	AR	Non	Non	
LAGUNA III																
Berline Type BT - sauf GT avec 4 control	09/07			5058	1500	75	60	N	19	8997	7	60	AR	Non	Inter	
										8997_13B	13	60	AR	Non	Inter	
										8500**	U7	90	AV	Non	Non	
Berline Type BT - sauf GT avec 4 control	09/07			04155	1500	75	60	N	21	8997	7	60	AR	Non	Inter	
										8997_13B	13	60	AR	Non	Inter	
										8500**	U7	90	AV	Non	Non	
Break Estate Type KT - sauf GT avec 4 control	02/08			5025	1700	75	60	N	18	8314	7	60	AR	Non	Inter	
										8314_13B	13	60	AR	Non	Inter	
										8500**	U7	90	AV	Non	Non	
Break Estate Type KT - sauf GT avec 4 control	02/08			04158*	1700	75	60	N	20	8314	7	60	AR	Non	Inter	
										8314_13B	13	60	AR	Non	Inter	
										8500**	U7	90	AV	Non	Non	
Coupé Sauf GT avec 4 control	10/08			04169	1700	75	60	ON	20,5	8267	7	90	AR	Non	Inter	
										8500**	U7	90	AV	Non	Non	
LAGUNA II																
Berline Type BG et restyling	06/02	09/07		5051	1500	75	60	N	19	8782	7	90	AR	Non	Non	
										8526	U7	45	AR	Non	Non	
Berline Type BG et restyling	03/01	05/02		5051	1500	75	60	N	19	8526	U7	45	AR	Non	Non	
Break Estate Type KG	03/01	09/07		5052	1500	75	60	N	20	8526	U7	45	AR	Non	Non	
MASTER																
Fourgon Propulsion roues jumelées - Faisceau spécifique pour véhicules pré-équipés	02/10			4Tr	04196	3000	100	120	N	20	8190	7	30	AR	Non	Oui
											8190_13B	13	30	AR	Non	Oui
											8500**	U7	90	AV	Non	Non
Fourgon Traction roues simples - Faisceau spécifique pour véhicules pré-équipés	02/10			4Tr	04198	2500	100	120	N	20	8190	7	30	AR	Non	Oui
											8190_13B	13	30	AR	Non	Oui
											8500**	U7	90	AV	Non	Non
Fourgon Propulsion roues simples - Faisceau spécifique pour véhicules pré-équipés	02/10			4Tr	04197	2500	100	120	N	20	8190	7	30	AR	Non	Oui
											8190_13B	13	30	AR	Non	Oui
											8500**	U7	90	AV	Non	Non
Fourgon Propulsion roues jumelées - Faisceau spécifique pour véhicules non pré-équipés	02/10			4Tr	04196	3000	100	120	N	20	8296	7	60	AV	Non	Oui
											8296_13B	13	60	AV	Non	Oui
											8500**	U7	90	AV	Non	Non
Fourgon Traction roues simples - Faisceau spécifique pour véhicules non pré-équipés	02/10			4Tr	04198	2500	100	120	N	20	8296	7	60	AV	Non	Oui
											8296_13B	13	60	AV	Non	Oui
											8500**	U7	90	AV	Non	Non
Fourgon Propulsion roues simples - Faisceau spécifique pour véhicules non pré-équipés	02/10			4Tr	04197	2500	100	120	N	20	8296	7	60	AV	Non	Oui
											8296_13B	13	60	AV	Non	Oui
											8500**	U7	90	AV	Non	Non
Fourgon Types FD, ED, UD et JD	09/03	01/10		4Tr	04107	2300	81,2	60	N	26	8827	7	90	AR	Non	Non
											8690	U7	45	AR	Non	Non
Fourgon Types FD, ED, UD et JD	11/97	08/03		4Tr	04107	2300	81,2	60	N	26	8690	U7	45	AR	Non	Non
											8290	7	30	AR	Non	Oui
Plateau Châssis cabine roues simples - Faisceau spécifique pour véhicules pré-équipés	07/10			4Tr	316347	2500	100	60	N	16,5	8290_13B	13	30	AR	Non	Oui
											8500**	U7	90	AV	Non	Non
											8297	7	60	AV	Non	Oui
Plateau Châssis cabine roues simples - Faisceau spécifique pour véhicules non pré-équipés - Se monte sur Start and Stop	07/10			4Tr	316347	2500	100	60	N	16,5	8297_13B	13	60	AV	Non	Oui
											8500**	U7	90	AV	Non	Non
											8849	7	90	AR	Non	Non
Plateau Châssis cabine - Types FD, ED, UD et JD	09/03	01/10		4Tr	04107	2300	81,2	60	N	26	8526	U7	45	AR	Non	Non

* Jusqu'à épuisement du stock

** existe en 13 brochures réf 8500_13B

*** Pour l'utilisation de TecDoc, veuillez vous référer au guide de correspondance des références à la fin du catalogue

Désignation	31		L Rotule	Réf.	←	↓	⌚	✂	Kg	Réf.	Type Faisceau	L	Branchement AV/AR	Passage Valise	Gestion roues recul
	DE	À													
Plateau Châssis cabine - Types FD, ED, UD et JD	11/97	08/03		04107	2300	81,2	60	N	26	8690	U7	45	AR	Non	Non
MAXITY															
Plateau Châssis cabine	07			3159	3500	140	120	N	23	8526	U7	45	AR	Non	Non
MEGANE IV															
Berline Hayon Sauf GT & GT Line	09/16			316358600001	1850	76	150	ON	22	316359300107	7	120	AR	Non	Inter
										316359300113	13	120	AR	Non	Inter
										8500**	U7	90	AV	Non	Non
Berline Hayon Sauf GT & GT Line	09/16			316359600001	1850	76	150	ON	24	316359300107	7	120	AR	Non	Inter
										316359300113	13	120	AR	Non	Inter
										8500**	U7	90	AV	Non	Non
SW Grandtour	09/16			316388600001	1850	75	60	ON	29	316359300107	7	120	AR	Non	Inter
										316359300113	13	120	AR	Non	Inter
										8500**	U7	90	AV	Non	Non
SW Grandtour	09/16			316389600001	1850	75	60	ON	30	316359300107	7	120	AR	Non	Inter
										316359300113	13	120	AR	Non	Inter
										8500**	U7	90	AV	Non	Non
MEGANE III															
Berline 3 et 5 portes - Type BZO - Sauf modèles équipés en option du kit carrosserie Renault Sport et modèles Renault Sport (RS), sauf GT	10/08	08/16		316352	1500	75	120	N	18	8268	7	90	AV	Non	Oui
										8268_13B	13	90	AV	Non	Oui
										8500**	U7	90	AV	Non	Non
Berline 3 et 5 portes - Type BZO - Sauf modèles équipés en option du kit carrosserie Renault Sport et modèles Renault Sport (RS), sauf GT	10/08	08/16		316363	1500	75	120	N	21	8268	7	90	AV	Non	Oui
										8268_13B	13	90	AV	Non	Oui
										8500**	U7	90	AV	Non	Non
Estate Types KZO et KZA - Sauf GT	05/09	08/16		5249	1300	75	120	ON	21	8226	7	90	AV	Non	Oui
										8226_13B	13	90	AV	Non	Oui
										8500**	U7	90	AV	Non	Non
Estate Types KZO et KZA - Sauf GT	05/09	08/16		04174	1300	75	120	N	23	8226	7	90	AV	Non	Oui
										8226_13B	13	90	AV	Non	Oui
										8500**	U7	90	AV	Non	Non
Coupé Type DZO - Sauf GT	01/09	08/16		316352	1500	75	120	N	18	8198	7	120	AV	Non	Inter
										8500**	U7	90	AV	Non	Non
Coupé Type DZO - Sauf GT	01/09	08/16		316363	1500	75	120	N	21	8198	7	120	AV	Non	Inter
										8500**	U7	90	AV	Non	Non
MEGANE III CC															
Coupé Cabriolet (CC) Faisceau spécifique jusqu'à 08/12	04/10			04195	750	75	90	ON	22	8017	7	90	AV	Non	Inter
										8500**	U7	90	AV	Non	Non
MEGANE II															
Berline 3 et 5 portes - Types CMO, CMR, BMO et BMR et Sté Types SMO/SMR - Sauf CC (coupé-cabriolet), GT et RS Turbo	03/06	10/08		316352	1500	75	120	N	18	8896	7	60	AR	Non	Inter
										8526	U7	45	AR	Non	Non
Berline 3 et 5 portes - Sauf modèles équipés en option du kit carrosserie Renault Sport et modèles Renault Sport (RS), sauf GT	03/06	10/08		316363	1500	75	120	N	21	8526	U7	45	AR	Non	Non
										8778	7	60	AR	Non	Inter
Berline 3 et 5 portes - Types CMO, CMR, BMO et BMR et Sté Types SMO/SMR - Sauf CC (coupé-cabriolet), GT et RS Turbo	11/02	02/06		316352	1500	75	120	N	18	8526	U7	45	AR	Non	Non
										8826	7	120	AR	Non	Inter
										8826_13B	13	120	AR	Non	Inter
Break Estate Types KMR, KMO et KMS - Sauf GT	07/03	05/09		5077	1350	75	120	ON	25	8526	U7	45	AR	Non	Non
										8526	U7	45	AR	Non	Non
MEGANE I															
Berline Hayon Phase 2 - Type BA	03/99			04115	1300	75	60	N	20	8526	U7	45	AR	Non	Non
Berline Hayon Phase 1 - 3 et 5 portes - Type BA		03/99		0499	1350	65	60	N	18	8526	U7	45	AR	Non	Non
Berline Classic Coffre - Phase 1 et Phase 2 - Type LA	01/96	01/03		04118	1200	75	60	N	19	8526	U7	45	AR	Non	Non
Break Type KA	03/99	10/02		04119*	1350	75	60	N	19,5	8526	U7	45	AR	Non	Non

Désignation	31		Rotule	Réf.	←	↓	⌚	✂	Kg	Réf.	Type Faisceau	⌚	Branchement AV/AR	Passage valise	Gestion radars recul
	DE	À													
Coupé Phase 2 - Type DA	03/99	08/03		04117*	1250	75	60	N	17	8526	U7	45	AR	Non	Non
MODUS															
Monospace Sauf véhicules avec support vélos Vélofix	01/08			5453	900	75	60	N	18	8339	7	60	AR	Non	Inter
										8339_13B	13	60	AR	Non	Inter
Monospace Sauf véhicules avec support vélos Vélofix	01/08			04159*	900	75	60	N	19	8526	U7	45	AR	Non	Non
										8339	7	60	AR	Non	Inter
Monospace Sauf véhicules avec support vélos Vélofix	01/08			04159*	900	75	60	N	19	8339_13B	13	60	AR	Non	Inter
										8526	U7	45	AR	Non	Non
Monospace Sauf véhicules avec support vélos Vélofix	09/04	01/08		5098	900	75	60	N	14	8834	7	90	AR	Non	Inter
										8526	U7	45	AR	Non	Non
GRAND MODUS															
Monospace Sauf véhicules avec support vélos Vélofix	01/08			316354	1200	75	90	N	14	8339	7	60	AR	Non	Inter
										8339_13B	13	60	AR	Non	Inter
										8526	U7	45	AR	Non	Non
Monospace Sauf véhicules avec support vélos Vélofix	01/08			316355	1200	75	90	N	16	8339	7	60	AR	Non	Inter
										8339_13B	13	60	AR	Non	Inter
										8526	U7	45	AR	Non	Non
SCENIC & GRAND SCENIC IV															
Monospace court et long 5 et 7 places Type J9 Sauf 1,2L - 140 CV	09/16			316431600001	1850	75	60	ON	25	316368300107	S7	90	AR	Non	Oui
										316368300113	S13	90	AR	Non	Oui
										8500	U7	90	AV	Non	Non
										8500_13B	U13	90	AV	Non	Non
Monospace court et long 5 et 7 places Type J9 Sauf 1,2L - 140 CV	09/16			316432600001	1850	75	60	ON	25	316368300107	S7	90	AR	Non	Oui
										316368300113	S13	90	AR	Non	Oui
										8500	U7	90	AV	Non	Non
										8500_13B	U13	90	AV	Non	Non
SCENIC III															
Monospace Court 5 places - Se monte sur Xmod	07/09	08/16		316352	1500	75	120	N	18	8104	7	90	AR	Non	Oui
										8104_13B	13	90	AR	Non	Oui
										8500**	U7	90	AV	Non	Non
Monospace Court 5 places - Se monte sur Xmod	07/09	08/16		316363	1500	75	120	N	21	8104	7	90	AR	Non	Oui
										8104_13B	13	90	AR	Non	Oui
										8500**	U7	90	AV	Non	Non
GRAND SCENIC III															
Monospace Long 5 et 7 places	04/09	08/16		5252	1300	75	60	N	18,5	8104	7	90	AR	Non	Oui
										8104_13B	13	90	AR	Non	Oui
										8500**	U7	90	AV	Non	Non
Monospace Long 5 et 7 places	04/09	08/16		04178	1300	75	60	N	21,4	8104	7	90	AR	Non	Oui
										8104_13B	13	90	AR	Non	Oui
										8500**	U7	90	AV	Non	Non
SCENIC II															
Monospace Court Types JMO, JMR, JMS - Sauf Conquest	08/03	04/09		316352	1500	75	120	N	18	8817	7	120	AR	Non	Inter
										8817_13B	13	120	AR	Non	Inter
										8526	U7	45	AR	Non	Non
Monospace Court Types JMO, JMR, JMS - Sauf Conquest	08/03	04/09		316363	1500	75	120	N	21	8817	7	120	AR	Non	Inter
										8817_13B	13	120	AR	Non	Inter
										8526	U7	45	AR	Non	Non
GRAND SCENIC II															
Monospace Long 7 places - Types JMO, JMR, JMS - Sauf Conquest	03/04	04/09		5086	1300	75	120	N	26	8817	7	120	AR	Non	Inter
										8817_13B	13	120	AR	Non	Inter
										8526	U7	45	AR	Non	Non
SCENIC I															
Monospace Tous modèles - Phase 1 et 2 - Types JA + GPL	08/99	01/03		5042	1350	75	60	N	20	8737	7	60	AR	Non	Non
										8526	U7	45	AR	Non	Non
Monospace Tous modèles - Phase 1 et 2 - Types JA + GPL	01/96	07/99		5042	1350	75	60	N	20	8701	7	90	AR	Non	Non
										8526	U7	45	AR	Non	Non
SYMBOL III															
Berline coffre Types 4SD/4SR	01/13			316343	1100	75	90	N	14	8500**	U7	90	AV	Non	Non
Berline coffre Types 4SD/4SR	01/13			316344	1100	75	90	N	16	8500**	U7	90	AV	Non	Non

















Désignation	DE	À	Rotule	Réf.	←	↓	⌚	✂	Kg	Réf.	Type Faisceau	Ⓛ	Branchement AV/AR	Passage valise	Gestion radars	Recul
TALISMAN																
Break Sauf véhicules avec ouverture hayon automatique par le pied	05/16			316406600001	1850	76	120	N	24	316407300113 8500**	13 U7	75 90	AR AV	Non Non	Inter Non	
Break Sauf véhicules avec ouverture hayon automatique par le pied	05/16			316407600001	1850	76	120	N	26	316407300113 8500**	13 U7	75 90	AR AV	Non Non	Inter Non	
Berline Sauf véhicules avec ouverture hayon automatique par le pied	02/16			316406600001	1850	76	120	N	24	316407300113 8500**	13 U7	75 90	AR AV	Non Non	Inter Non	
Berline Sauf véhicules avec ouverture hayon automatique par le pied	02/16			316407600001	1850	76	120	N	26	316407300113 8500**	13 U7	75 90	AR AV	Non Non	Inter Non	
TRAFIC III																
Fourgon Se monte aussi sur 125 DCI, 140 DCI, 145 DCI. Se monte sur Trafic II et III. Se monte sur minibus si sans marchepieds	11/14			316408600001	2000	80	60	N	23	8137 8137_13B 8500**	7 13 U7	70 70 90	AR AR AV	Non Non Non	Inter Inter Non	
Fourgon Se monte sur Minibus si sans marchepieds - Se monte sur 125 DCI, 140 DCI, 145 DCI. Se monte sur Trafic II et III.	11/14			316312600001	2000	80	60	N	25	8137 8137_13B 8500**	7 13 U7	70 70 90	AR AR AV	Non Non Non	Inter Inter Non	
TRAFIC II																
Fourgon Se monte sur Minibus et Rallongé	06/06	10/14		316408600001	2100	85	60	N	22	8943 8690 8773*	7 U7 7	120 45 120	AR AR AR	Non Non Non	Oui Non Non	
Fourgon Se monte sur Minibus et Rallongé	07/01	05/06		316408600001	2100	85	60	N	22	8690	U7	45	AR	Non	Non	
TRAFIC I																
Fourgon Traction sauf 4x4 - Se monte sur Minibus et Rallongé	06/01			04121	1400	100	60	N	19	8690	U7	45	AR	Non	Non	
TWINGO III - NE TRACTE PAS																
TWINGO II																
Berline Type CN - Sauf véhicules avec supports vélos Velofix - Pas pour modèles sport	06/07			316330	375	65	30	ON	12,2	8526	U7	45	AR	Non	Non	
Berline Type CN - Sauf véhicules avec supports vélos Velofix - Pas pour modèles sport	06/07			04154	350	65	120	OV	17	8526	U7	45	AR	Non	Non	
TWINGO I																
Berline Phase 2 (anneau de remorquage vertical)	01/98	05/07		04114	600	45	120	ON	18	8526	U7	45	AR	Non	Non	
VELSATIS																
Monospace Type BJ	01/02			04134	1650	75	120	ON	24	8526	U7	45	AR	Non	Non	
SAAB																
SAAB 9-3																
Berline	09/02			5427	1600	75	120	OV	12	8500**	U7	90	AV	Non	Non	
Sportbreak Sauf Aero X WD - Sauf Turbo X	09/05			5427	1600	75	120	OV	12	8500**	U7	90	AV	Non	Non	
Cabriolet	07/03			5427	1600	75	120	OV	12	8500**	U7	90	AV	Non	Non	
SEAT																
ALHAMBRA																
Monospace Type 710	01/11			5603	2500	100	120	OV	22	8900 8900_13B 8500**	7 13 U7	120 120 90	AV AV AV	Oui Oui Non	Oui Oui Non	
Monospace Type 710 - Commander le bas de pare-chocs et la trappe ref. 7N0 807 521A (Seat) *Références indicatives à vérifier	01/11			321700	2500	100	120	TNF	23	8900 8900_13B 8500**	7 13 U7	120 120 90	AV AV AV	Oui Oui Non	Oui Oui Non	
Monospace Type 7V - Également pour 4x4	07/00	12/10		5045	2000	85	180	N	29	8776 8776_13B 8526	7 13 U7	60 60 45	AR AR AR	Non Non Non	Non Non Non	

Désignation	31 DE	À	Rotule	Réf.	←	↓	⌚	✂	Kg	Réf.	Type Faisceau	⌚	Branchement AV/AR	Passage valise	Gestion radars	recul
ALTEA																
Monospace Type 5P1 - Sauf pour FR	06/04			5316	1400	75	120	OV	24	8855	7	90	AV	Oui	Oui	
										8855_13BR	13	90	AV	Oui	Oui	
										8500**	U7	90	AV	Non	Non	
Monospace Type 5P1 - Se monte sur FR - Commander la trappe réf. 5P0 803 595 (Seat) *Références indicatives à vérifier	06/04	12/15		4026	1650	100	120	TNF	18	8855	7	90	AV	Oui	Oui	
										8855_13BR	13	90	AV	Oui	Oui	
										8500**	U7	90	AV	Non	Non	
ALTEA XL ET FREETRACK																
Monospace XL Type 5P1 (commander la trappe de pare-chocs chez Seat) et Freetrack (pas de trappe disponible)	10/06			4027	1650	100	60	TNF/ OV	18	8855	7	90	AV	Oui	Oui	
										8855_13BR	13	90	AV	Oui	Oui	
										8500**	U7	90	AV	Non	Non	
ATECA / ATECA CUPRA																
SUV Type KH7	09/18									8136	7	120	AV	Oui	Oui	
										8136_13B	13	120	AV	Oui	Oui	
SUV (Plateforme Tiguan) Sauf modèle FR	09/16			344093600001	100	2100	60	N	23	321863300107	7	60	AV		Inter	
										321863300113	13	60	AV		Inter	
										8500**	U7	90	AV	Non	Non	
SUV (Plateforme Tiguan) Sauf modèle FR	09/16			344094600001	100	2100	60	N	24	321863300107	7	60	AV		Inter	
										321863300113	13	60	AV		Inter	
										8500**	U7	90	AV	Non	Non	
ARONA																
SUV Découpe de pare-chocs visible pour FR-Line Sauf TGI	07/17			344110600001	1200	55	70	N	21	8500**	U7	90	AV	Non	Non	
										8500_13B	U13	90	AV	Non	Non	
SUV Découpe de pare-chocs visible pour FR-Line Sauf TGI	07/17			344111600001	1200	55	70	N	22	8500**	U7	90	AV	Non	Non	
										8500_13B	U13	90	AV	Non	Non	
EXEO																
Berline Type 3R - Y compris 4 x 4	10/08			5275	1600	75	120	ON	21,5	8284_13B	13	105	AV	Non	Oui	
										8500**	U7	90	AV	Non	Non	
Berline Type 3R - Y compris 4 x 4	10/08			344074	2000	100	120	ON	20	8284_13B	13	105	AV	Non	Oui	
										8500**	U7	90	AV	Non	Non	
Break ST Type 3R5 - Y compris 4 x 4	05/09			5275	1600	75	120	ON	21,5	8041_13B	13	150	AV	Oui	Oui	
										8500**	U7	90	AV	Non	Non	
Break ST Type 3R5 - Y compris 4 x 4	05/09			344074	2000	100	120	ON	20	8041_13B	13	150	AV	Oui	Oui	
										8500**	U7	90	AV	Non	Non	
IBIZA																
Berline Type KJ - Sauf TGI	03/17			344101600001	1200	55	30	N	18	344110300113	13	60	AV	Non	Oui	
										8500**	U7	90	AV	Non	Non	
Berline Type KJ - Sauf TGI	03/17			344102600001	1200	55	30	N	19	344110300113	13	60	AV	Non	Oui	
										8500**	U7	90	AV	Non	Non	
Berline	06/15	02/17		5492	1200	75	90	ON	18	8604	7	120	AV	Oui	Oui	
										8604_13B	13	120	AV	Oui	Oui	
										8500**	U7	90	AV	Non	Non	
Berline Commander la trappe réf. 5P0803595 (Seat)	06/15	02/17		4030	1400	75	90	TNF	22	8604	7	120	AV	Oui	Oui	
										8604_13B	13	120	AV	Oui	Oui	
										8500**	U7	90	AV	Non	Non	
Berline Type 6J - Se monte sur Restyling 2012	11/08	05/15		5492	1200	75	90	ON	18	8291	7	120	AV	Oui	Oui	
										8291_13B	13	120	AV	Oui	Oui	
										8500**	U7	90	AV	Non	Non	
Berline Type 6J - Se monte sur FR et Restyling 2012 - Sauf Cupra - Commander la trappe de pare-chocs réf. 5P0 803 595 (Seat) *Références indicatives à vérifier	11/08	05/15		4030	1400	75	90	TNF	22	8291	7	120	AV	Oui	Oui	
										8291_13B	13	120	AV	Oui	Oui	
										8500**	U7	90	AV	Non	Non	
Berline Petits et gros pare-chocs	05/93	11/99	2Tr	4019*	800	60	120	N	20	8526	U7	45	AR	Non	Non	
										8604	7	120	AV	Oui	Oui	
Break ST	07/15			5492	1200	75	90	ON	18	8604_13B	13	120	AV	Oui	Oui	
										8500**	U7	90	AV	Non	Non	
										8604	7	120	AV	Oui	Oui	
Break ST Commander la trappe de pare-chocs réf. 5P0 803 595 (Seat) *Référence indicative à vérifier	07/15			4030	1400	75	90	TNF	22	8604_13B	13	120	AV	Oui	Oui	
										8500**	U7	90	AV	Non	Non	
										8291	7	120	AV	Oui	Oui	
Break ST	07/10	06/15		5492	1200	75	90	ON	18	8291_13B	13	120	AV	Oui	Oui	
										8500**	U7	90	AV	Non	Non	

Désignation	31		Rotule	Réf.	←	↓	⌚	✂	Kg	Réf.	Type Faisceau	Branchement AV/AR	Passage valise	Gestion radars	
	DE	À													
Break ST Commander la trappe de pare-chocs ref. SPO 803 595 (Seat) *Référence indicative à vérifier	07/10	06/15		4030	1400	75	90	TNF	22	8291	7	120	AV	Oui	Oui
										8291_13B	13	120	AV	Oui	Oui
										8500**	U7	90	AV	Non	Non
LEON III															
Berline 3 et 5 portes - Se monte sur FR et X-Perience - Sauf Cupra	06/14			317131	2000	80	60	OV	17	8136	7	120	AV	Oui	Oui
										8136_13B	13	120	AV	Oui	Oui
										8500**	U7	90	AV	Non	Non
Berline 3 et 5 portes - Se monte sur FR et X-Perience - Sauf Cupra - Commander la trappe de pare-chocs chez Seat	06/14			317132	2000	80	60	TNF	19	8136	7	120	AV	Oui	Oui
										8136_13B	13	120	AV	Oui	Oui
										8500**	U7	90	AV	Non	Non
Berline 3 et 5 portes - Se monte sur FR - Sauf Cupra	11/12	06/14		317131	2000	80	60	OV	17	8078_13B	13	120	AV	Oui	Oui
										8500**	U7	90	AV	Non	Non
Berline 3 et 5 portes - Se monte sur FR - Sauf Cupra - Commander la trappe de pare-chocs chez Seat	11/12	06/14		317132	2000	80	60	TNF	19	8078_13B	13	120	AV	Oui	Oui
										8500**	U7	90	AV	Non	Non
Break ST Se monte sur FR - Sauf Cupra	06/14			317131	2000	80	60	OV	17	8136	7	120	AV	Oui	Oui
										8136_13B	13	120	AV	Oui	Oui
										8500**	U7	90	AV	Non	Non
Break ST Se monte sur FR - Sauf Cupra	06/14			317132	2000	80	60	OV	19	8136	7	120	AV	Oui	Oui
										8136_13B	13	120	AV	Oui	Oui
										8500**	U7	90	AV	Non	Non
Break ST Sauf Cupra - Y compris FR	11/12	06/14		317131	2000	80	60	OV	17	8078_13B	13	120	AV	Oui	Oui
										8500**	U7	90	AV	Non	Non
Break ST Sauf Cupra - Y compris FR	11/12	06/14		317132	2000	80	60	OV	19	8078_13B	13	120	AV	Oui	Oui
										8500**	U7	90	AV	Non	Non
LEON II															
Berline Restylée Type 1P - Sauf FRV Formula Race et Cupra	07/09			5254	1600	75	120	ON	20	8900	7	120	AV	Oui	Oui
										8900_13B	13	120	AV	Oui	Oui
										8500**	U7	90	AV	Non	Non
Berline Type 1P aussi pour FR - Sauf FRV Formula Race et Cupra	09/05	06/09		5316	1400	75	120	OV	24	8900	7	120	AV	Oui	Oui
										8900_13B	13	120	AV	Oui	Oui
										8500**	U7	90	AV	Non	Non
Berline Type 1P - Se monte sur FR - Sauf FRV Formula Race et Cupra. Commander la trappe de pare-chocs ref SPO 803 595 ou 1PO 092 595 (suivant année) chez Seat *Références indicatives à vérifier	09/05			4026	1650	100	120	TNF	18	8900	7	120	AV	Oui	Oui
										8900_13B	13	120	AV	Oui	Oui
				4026	1650	100	120	TNF	18	8500**	U7	90	AV	Non	Non
LEON I															
Berline Sauf 4x4 et Sport - Type VSSZZZ 1M		08/05		5037*	1500	75	120	OV	25	8526	U7	45	AR	Non	Non
MII - NE TRACTE PAS															
TARRACO															
SUV Faisceaux 305407300107 et 305407300113 pour véhicules pré-équipés - 8136 et 8136_13B pour véhicules non pré-équipés Sauf véhicules avec ouverture hayon automatique par le pied	09/18			317133600001	2500	80	60	ON	22	305407300107	S7	30	AR	Non	Oui
										305407300113	S13	30	AR	Non	Oui
										8136	7	120	AV	Oui	Oui
										8136_13B	13	120	AV	Oui	Oui
										8500**	U7	90	AV	Non	Non
SUV Faisceaux 305407300107 et 305407300113 pour véhicules pré-équipés - 8136 et 8136_13B pour véhicules non pré-équipés Sauf véhicules avec ouverture hayon automatique par le pied Fourreau et support de prise visibles au travers de la découpe de pare chocs	09/18			317134600001	2500	80	60	ON	23	305407300107	S7	30	AR	Non	Oui
										305407300113	S13	30	AR	Non	Oui
										8136	7	120	AV	Oui	Oui
										8136_13B	13	120	AV	Oui	Oui
										8500**	U7	90	AV	Non	Non
TOLEDO															
Berline	07/15	04/19		317129	1200	50	150	OV	21,5	8500**	U7	90	AV	Non	Non
Berline	07/15	04/19		317130	1200	50	150	OV	21,5	8500**	U7	90	AV	Non	Non
Berline	03/13	07/15		317129	1200	50	150	OV	21,5	8291	7	120	AV	Oui	Oui
										8291_13B	13	120	AV	Oui	Oui
										8500**	U7	90	AV	Non	Non
Berline	03/13	07/15		317130	1200	50	150	OV	21,5	8291	7	120	AV	Oui	Oui
										8291_13B	13	120	AV	Oui	Oui
										8500**	U7	90	AV	Non	Non
Berline Type 5P	11/04	03/12		4026	1650	100	60	OV	18	8855	7	90	AV	Oui	Oui
										8855_13BR	13	90	AV	Oui	Oui
										8500**	U7	90	AV	Non	Non





















* Jusqu'à épuisement du stock
** existe en 13 brochures réf 8500_13B



















*** Pour l'utilisation de TecDoc, veuillez vous référer au guide de correspondance des références à la fin du catalogue

Désignation	31		Rotule	Réf.	1500	75	120	ON	25	Réf.	Type Faisceau	45	Branchement AV/AR	Passage valise	Gestion radars recul
	DE	À													
Berline Type 1M	04/99	11/04		5037*						8526	U7		AR	Non	Non
SKODA															
CITIGO - NE TRACTE PAS															
FABIA III															
Berline Hayon Type NJ3	11/14			317113	1200	86	120	OV	17	8604	7	120	AV	Oui	Oui
										8604_13B	13	120	AV	Oui	Oui
										8500**	U7	90	AV	Non	Non
Berline Hayon Type NJ3 - Commander la trappe de pare-chocs réf. 6V6071929 (Skoda) *Référence indicative à vérifier	11/14			317114	1200	86	120	TNF	17	8604	7	120	AV	Oui	Oui
										8604_13B	13	120	AV	Oui	Oui
Se monte sur version restylée 2019 mais tube et support de douille visibles	11/14			317114	1200	86	120	TNF	17	8500**	U7	90	AV	Non	Non
Break Combi Type NJ5	02/15			317113	1200	86	120	OV	17	8604	7	120	AV	Oui	Oui
										8604_13B	13	120	AV	Oui	Oui
										8500**	U7	90	AV	Non	Non
Break Combi Type NJ5 Se monte sur version restylée 2019 mais tube et support de douille visibles	02/15			317114	1200	86	120	OV	17	8604	7	120	AV	Oui	Oui
										8604_13B	13	120	AV	Oui	Oui
										8500**	U7	90	AV	Non	Non
FABIA II															
Berline Hayon Sauf RS et Monte Carlo	06/10	10/14		317113	1200	86	120	OV	17	8291	7	120	AV	Oui	Oui
										8291_13B	13	120	AV	Oui	Oui
										8500**	U7	90	AV	Non	Non
Berline Hayon Commander la trappe de pare-chocs réf. XEA710001 chez Skoda *Référence indicative à vérifier- Sauf RS et Monte Carlo	06/10	10/14		317114	1200	86	120	TNF	17	8291	7	120	AV	Oui	Oui
										8291_13B	13	120	AV	Oui	Oui
										8500**	U7	90	AV	Non	Non
Berline Hayon Type 5J2	06/07	05/10		317113	1200	86	120	OV	17	8050_13B	13	120	AV	Non	Oui
										8500**	U7	90	AV	Non	Non
										8050_13B	13	120	AV	Non	Oui
Berline Hayon Type 5J2 - Commander la trappe de pare-chocs réf. XEA710001 chez Skoda *Référence indicative à vérifier - Sauf RS	06/07	05/10		317114	1200	86	120	TNF	17	8500**	U7	90	AV	Non	Non
										8291	7	120	AV	Oui	Oui
										8291_13B	13	120	AV	Oui	Oui
Break Combi Sauf RS	06/10	02/15		317113	1200	86	120	OV	17	8500**	U7	90	AV	Non	Non
										8291	7	120	AV	Oui	Oui
										8291_13B	13	120	AV	Oui	Oui
Break Combi Commander la trappe chez Skoda - Sauf RS	06/10	02/15		317114	1200	86	120	TNF	17	8500**	U7	90	AV	Non	Non
										8291	7	120	AV	Oui	Oui
										8291_13B	13	120	AV	Oui	Oui
FABIA I															
Berline Hayon Type 6Y2 - Se monte sur GT - Sauf Combi et RS	12/99	06/07		5426	1200	50	120	ON	17	8769	7	45	AR	Non	Oui
										8050_13B	13	120	AV	Non	Oui
										8500**	U7	90	AV	Non	Non
Break Combi Type 5J5 - Sauf RS	01/08	05/10		317113	1200	86	120	OV	17	8050_13B	13	120	AV	Non	Oui
										8500**	U7	90	AV	Non	Non
										8050_13B	13	120	AV	Non	Oui
Break Combi Type 5J5 - Commander la trappe chez Skoda - Sauf RS	01/08	05/10		317114	1200	86	120	TNF	17	8500**	U7	90	AV	Non	Non
										8291	7	120	AV	Oui	Oui
										8291_13B	13	120	AV	Oui	Oui
KAROQ															
SUV Faisceaux 305407 pour véhicules prééquipés - 8136 pour véhicules non prééquipés Sauf véhicules avec ouverture du hayon automatique par le pied	11/17			317167600001	2000	130	60	ON	11	305407300107	S7	30	AR	Non	Oui
										305407300113	S13	30	AR	Non	Oui
										8136	7	120	AV	Oui	Oui
										8136_13B	13	120	AV	Oui	Oui
										8500**	U7	90	AV	Non	Non
SUV Faisceaux 305407 pour véhicules prééquipés - 8136 pour véhicules non prééquipés Sauf véhicules avec ouverture du hayon automatique par le pied	11/17			317168600001	2000	130	60	ON	11	305407300107	S7	30	AR	Non	Oui
										305407300113	S13	30	AR	Non	Oui
										8136	7	120	AV	Oui	Oui
										8136_13B	13	120	AV	Oui	Oui
										8500**	U7	90	AV	Non	Non
KODIAQ															
SUV Faisceaux spécifiques 305407 pour véhicules prééquipés - 8136 pour véhicules non prééquipés Sauf véhicules avec ouverture hayon automatique par le pied	10/16			317133600001	2500	80	60	ON	22	305407300107	S7	30	AR	Non	Oui
										305407300113	S13	30	AR	Non	Oui
										8136	7	120	AV	Oui	Oui
										8136_13B	13	120	AV	Oui	Oui
										8500**	U7	90	AV	Non	Non

Désignation	31		Rotule	Réf.	←	↓	⌚	✂	Kg	Réf.	Type Faisceau	⌚	Branchement AV/AR	Passage valise	Gestion radars	Recul
	DE	À														
SUV Faisceaux spécifiques 305407 pour véhicules prééquipés - 8136 pour véhicules non prééquipés Sauf véhicules avec ouverture hayon automatique par le pied Fourreau et support de prise visibles au travers de la découpe de pare chocs	10/16			31713460001	2500	80	60	ON	23	305407300107	S7	30	AR	Non	Oui	
										305407300113	S13	30	AR	Non	Oui	
										8136	7	120	AV	Oui	Oui	
										8136_13B	13	120	AV	Oui	Oui	
										8500**	U7	90	AV	Non	Non	
OCTAVIA III																
Berline et Break Se monte sur 4x4, RS/VRS,Scout	08/14			317131	2000	80	60	OV	17	8136	7	120	AV	Oui	Oui	
										8136_13B	13	120	AV	Oui	Oui	
										8500**	U7	90	AV	Non	Non	
Berline et Break Se monte sur 4x4, RS/VRS, Scout	08/14			317132	2000	80	60	OV	17	8136	7	120	AV	Oui	Oui	
										8136_13B	13	120	AV	Oui	Oui	
										8500**	U7	90	AV	Non	Non	
Berline et Break Se monte sur 4x4, RS/VRS,Scout	01/13	08/14		317131	2000	80	60	OV	17	8078_13B	13	120	AV	Oui	Oui	
										8500**	U7	90	AV	Non	Non	
Berline et Break Se monte sur 4x4, RS/VRS,Scout	01/13	08/14		317132	2000	80	60	OV	17	8078_13B	13	120	AV	Oui	Oui	
										8500**	U7	90	AV	Non	Non	
OCTAVIA II																
Berline et Break Type 1Z - Se monte sur Scout 4x4 et RS -Sur les modèles après 11/08 (restyling) le pare-chocs est découpé d'origine	10/04			5311	1700	75	120	N/ON	19	8900	7	120	AV	Oui	Oui	
										8900_13B	13	120	AV	Oui	Oui	
										8500**	U7	90	AV	Non	Non	
Berline et Break Type 1Z - Se monte sur Scout 4x4 et RS -Sur les modèles après 11/08 (restyling) le pare-chocs est découpé d'origine	10/04			317102	2000	100	60	N/ON	19	8900	7	120	AV	Oui	Oui	
										8900_13B	13	120	AV	Oui	Oui	
										8500**	U7	90	AV	Non	Non	
RAPID																
Berline et Spaceback (break) Sauf Scoutline	07/15			317129	1200	50	150	OV	21,5	8500**	U7	90	AV	Non	Non	
										8500**	U7	90	AV	Non	Non	
Berline et Spaceback (break) Sauf Scoutline	07/15			317130	1200	50	150	OV	21,5	8500**	U7	90	AV	Non	Non	
										8291	7	120	AV	Oui	Oui	
										8291_13B	13	120	AV	Oui	Oui	
Berline et Spaceback (break) Se monte sur Monte Carlo - Sauf Scoutline	10/12	07/15		317129	1200	50	150	OV	21,5	8500**	U7	90	AV	Non	Non	
										8291	7	120	AV	Oui	Oui	
										8291_13B	13	120	AV	Oui	Oui	
Berline et Spaceback (break) Se monte sur Monte Carlo - Sauf Scoutline	10/12	07/15		317130	1200	50	150	OV	21,5	8291	7	120	AV	Oui	Oui	
										8500**	U7	90	AV	Non	Non	
ROOMSTER																
Monospace Type 5J - Y compris modèle Scout	06/10	04/15		5415	1200	50	120	OV	17	8291	7	120	AV	Oui	Oui	
										8291_13B	13	120	AV	Oui	Oui	
										8500**	U7	90	AV	Non	Non	
Monospace Type 5J - Y compris modèle Scout - Commander la trappe de pare-chocs réf: XEA 77001 et XEA 77002 chez Skoda *Références indicatives à vérifier	06/10	04/15		2625	1200	50	120	TNF	17	8291	7	120	AV	Oui	Oui	
										8291_13B	13	120	AV	Oui	Oui	
										8500**	U7	90	AV	Non	Non	
Monospace Type 5J - Y compris modèle Scout	09/06	05/10		5415	1200	50	120	OV	17	8050_13B	13	120	AV	Non	Oui	
										8500**	U7	90	AV	Non	Non	
Monospace Type 5J - Y compris modèle Scout - Commander la trappe de pare-chocs réf: XEA 77001 et XEA 77002 chez Skoda *Références indicatives à vérifier	09/06	05/10		2625	1200	50	120	TNF	17	8050_13B	13	120	AV	Non	Oui	
										8500**	U7	90	AV	Non	Non	
ROOMSTER PRAKTIK																
Société Type 5J	06/10			5415	1200	50	120	OV	17	8291	7	120	AV	Oui	Oui	
										8291_13B	13	120	AV	Oui	Oui	
										8500**	U7	90	AV	Non	Non	
Société Type 5J - Commander la trappe de pare-chocs réf : XEA 77001 et XEA 77002 chez Skoda *Références indicatives à vérifier	06/10			2625	1200	50	120	TNF	17	8291	7	120	AV	Oui	Oui	
										8291_13B	13	120	AV	Oui	Oui	
										8500**	U7	90	AV	Non	Non	
Société	01/07	05/10		5415	1200	50	120	OV	17	8050_13B	13	120	AV	Non	Oui	
										8500**	U7	90	AV	Non	Non	
Société Commander la trappe de pare-chocs réf: XEA 77001 et XEA 77002 chez Skoda *Références indicatives à vérifier	01/07	05/10		2625	1200	50	120	TNF	17	8050_13B	13	120	AV	Non	Oui	
										8500**	U7	90	AV	Non	Non	
SUPERB																
Berline et Break Se monte sur Sportline	03/15			31714060001	2200	100	150	OV	16	8136	7	120	AV	Oui	Oui	
										8136_13B	13	120	AV	Oui	Oui	
										8500**	U7	90	AV	Non	Non	
Berline et Break Se monte sur Sportline	03/15			31714160001	2200	100	90	ON	16	8136	7	120	AV	Oui	Oui	
										8136_13B	13	120	AV	Oui	Oui	
										8500**	U7	90	AV	Non	Non	

Désignation	31		Rotule	Réf.	←	↓	⌚	✂	Kg	Réf.	Type Faisceau	⌚	Branchement AV/AR	Passage valise	Gestion radars recul
	DE	À													
Berline Type 3T - Se monte sur restyling 2013	07/08	06/15		317104	2000	100	40	ON	18	8900	7	120	AV	Oui	Oui
										8900_13B	13	120	AV	Oui	Oui
										8500**	U7	90	AV	Non	Non
Berline Type 3T - Se monte sur restyling 2013	07/08	06/15		317102	2000	100	60	ON	19	8900	7	120	AV	Oui	Oui
										8900_13B	13	120	AV	Oui	Oui
										8500**	U7	90	AV	Non	Non
Break Type 3T	12/09	09/15		317104	2000	100	40	ON	18	8900	7	120	AV	Oui	Oui
										8900_13B	13	120	AV	Oui	Oui
										8500**	U7	90	AV	Non	Non
Break Type 3T	12/09	09/15		317102	2000	100	60	ON	19	8900	7	120	AV	Oui	Oui
										8900_13B	13	120	AV	Oui	Oui
										8500**	U7	90	AV	Non	Non
YETI															
SUV Type 5L	08/09			317125	2000	80	40	OV	18	8192	7	90	AV	Oui	Oui
										8192_13B	13	90	AV	Oui	Oui
										8500**	U7	90	AV	Non	Non
SUV Type 5L - Commander la trappe de pare-chocs ref. EEA 630 011 chez Skoda *Référence indicative à vérifier	08/09			317128	2100	85	40	OV	19,5	8192	7	90	AV	Oui	Oui
										8192_13B	13	90	AV	Oui	Oui
										8500**	U7	90	AV	Non	Non
SMART															
A PARTIR DE 2014 NE TRACTE PAS															
SSANG YONG															
REXTON															
SUV	2018									349053300113	13	90	AV	Non	
SUBARU															
FORESTER															
4 x 4 Type SK	09/19			348084600001	2100	90	60	ON	28	8500**	U7	90	AV	Non	Non
										8090	7		AV		Oui
										8090_13B	13	90	AV	Non	Oui
4 x 4	03/13	08/19		348038	2150	90	120	OV	24	8500**	U7	90	AV	Non	Non
										8090	7		AV		Oui
										8090_13B	13	90	AV	Non	Oui
4 x 4	03/13	08/19		348039	2150	90	120	OV	24	8500**	U7	90	AV	Non	Non
										8090	7		AV		Oui
										8090_13B	13	90	AV	Non	Oui
Break Type SF5	10/97	03/08		5494	2000	75	120	N	24	8526	U7	45	AR	Non	Non
IMPREZA															
Berline Hayon Sauf WRX Sti	2018			348079600001	1400	90	45	ON	30	8500**	U7	90	AV	Non	Non
Berline Hayon	2018			348080600001	1400	90	45	ON	30	8500**	U7	90	AV	Non	Non
										8090	7	90	AV	Non	Oui
										8090_13B	13	90	AV	Non	Oui
Berline Sauf WRX Sti	01/13			348036	1600	75	90	ON	20	8500**	U7	90	AV	Non	Non
										8090	7	90	AV	Non	Oui
										8090_13B	13	90	AV	Non	Oui
Berline Hayon Types G3, GH2, GH3, GH7, GHE, WRX - Sauf STI	09/07	12/12		5460	1600	75	120	ON	23	8526	U7	45	AR	Non	Non
Berline Hayon Types G3, GH2, GH3, GH7, GHE, WRX - Sauf STI	09/07	12/12		5203	1600	75	120	ON	23	8526	U7	45	AR	Non	Non
										8315_13B	13	30	AV	Non	Non
										8526	U7	45	AR	Non	Non
Berline Coffre Types G3, GH2, GH3, GH7, GHE - Sauf WRX et STI	09/07	12/12		5460	1600	75	120	ON	23	8315_13B	13	30	AV	Non	Non
										8526	U7	45	AR	Non	Non
										8315_13B	13	30	AV	Non	Non
Berline Coffre Types G3, GH2, GH3, GH7, GHE - Sauf WRX et STI	09/07	12/12		5203	1600	75	120	ON	23	8526	U7	45	AR	Non	Non
										8315_13B	13	30	AV	Non	Non
										8526	U7	45	AR	Non	Non
JUSTY															
SUV 4 x 4 Type G3X	09/03	10/07		5445	1000	70	120	N	24	8317	7		AR		Non
										8526	U7	45	AR	Non	Non
LEGACY															
Break EZ5 - Sauf Outback	10/09			348025	1800	80	90	OV	23	8500**	U7	90	AV	Non	Non
Break EZ5 - Sauf Outback	10/09			348026	1800	80	90	OV	24	8500**	U7	90	AV	Non	Non
LEVORG															
Compact break	09/15			348064600001	1500	90	60	ON	23	348054300113	13	75	AR	Non	Non
										8500**	U7	90	AV	Non	Non

Désignation	31		Rotule	Réf.	←	↓	⌚	✂	Kg	Réf.	Type Faisceau	⌚	Branchement AV/AR	Passage valise	Gestion radars recul
	DE	À													
Compact break	09/15			34806560001	1500	90	60	ON	24	348054300113	U7	75	AR	Non	Non
										8500**	U7	90	AV	Non	Non
OUTBACK															
4x4	03/15			348062	2000	90	60	ON	23	348062300113	13	75	AV	Non	Non
										8500**	U7	90	AV	Non	Non
4x4	03/15			348063	2000	90	60	ON	25	348062300113	13	75	AV	Non	Non
										8500**	U7	90	AV	Non	Non
TREZIA															
Monospace	03/11			335413	900	50	60	ON	17,5	8115_13B	13	120	AV	Non	Oui
										8500**	U7	90	AV	Non	Non
Monospace	03/11			335414	900	50	60	ON	17,5	8115_13B	13	120	AV	Non	Oui
										8500**	U7	90	AV	Non	Non
XV															
4 x 4	11/17			34807760001	1940	90	75	N	23	348073300113	S13	90	AV	Non	Non
										8500**	U7	90	AV	Non	Non
4 x 4	11/17			34807860001	1940	90	75	N	22	348073300113	S13	90	AV	Non	Non
										8500**	U7	90	AV	Non	Non
4 x 4	03/12	10/17		348037	1600	75	90	ON	20	8090	7	90	AV	Non	Oui
										8090_13B	13	90	AV	Non	Oui
										8500**	U7	90	AV	Non	Non
SUZUKI															
ALTO															
Berline	01/09			332306*	650	50	90	ON	15	8526	U7	45	AR	Non	Non
GRAND VITARA															
4 x 4 5 portes sans roue de secours sur le hayon	08/10	02/15		341020	2000	85	90	ON	23	8974_13B	13	45	AR	Non	Oui
										8500**	U7	90	AV	Non	Non
4 x 4 3 portes - Type JT pour véhicules avec roue de secours sur le hayon	10/05	08/10		4322	1650	75	90	ON	23	8974_13B	13	45	AR	Non	Oui
										8526	U7	45	AR	Non	Non
4 x 4 Tous modèles 3 et 5 portes - Types JSA FT et JSA HT y compris le modèle XL7 depuis 09/05		08/05		4310	1850	75	120	N	21	8526	U7	45	AR	Non	Non
IGNIS															
SUV Type TSM - Sauf modèles sport	01/03	12/16		5445	1000	70	120	N	24	8317	7	45	AR	Non	Non
										8526	U7	45	AR	Non	Non
JIMNY															
	10/18									341052300113	13	60	AV	Non	
4 x 4 Type FJ - Sauf cabriolet	01/98	09/18		4309	450	75	120	N	18	8526	U7	45	AR	Non	Non
										8526	U7	45	AR	Non	Non
4 x 4 Type FJ	01/98	09/18		4306	1300	75	60	N	26	8526	U7	45	AR	Non	Non
SAMOURAI															
4 x 4 Court 3 portes - Type SJ	01/92			4315*	1190	70	120	N	14	8526	U7	45	AR	Non	Non
SPLASH - NE TRACTE PAS															
SWIFT															
Berline 4 x 2 et 4 X 4 - Sauf véhicules avec spoiler X-ITE et modèles sport	10/10	05/17		341016*	1000	60	90	ON	21	8526	U7	45	AR	Non	Non
SX4															
Berline 4 x 2 et 4 x 4 - Sauf modèle coffre	06/06	09/13		5372	1200	70	120	ON	24	8984	7	45	AR	Non	Non
										8526	U7	45	AR	Non	Non
SX4 CLASSIC															
Berline 4 x 2 et 4 x 4 Sauf véhicules avec coffre et WRC	09/13			5372	1200	70	120	ON	24	8984	7	45	AR	Non	Non
										8526	U7	45	AR	Non	Non
SX4 5-CROSS															
Crossover	09/13			341024	1500	75	120	ON	19	8127	7	60	AR	Non	Non
										8127_13B	13	60	AR	Non	Oui
										8500**	U7	90	AV	Non	Non

Désignation	DE	À	Rotule	Réf.	←	↓	⌚	✂	Kg	Réf.	Type Faisceau	⌚	Branchement AV/AR	Passage valise	Gestion radars recul
VITARA															
SUV 4 X 2 et 4 x 4	10/18			341065600001	1550	103	60	ON	27	341024300107	7	60	AR	Non	Inter
										341024300113	13	60	AR	Non	Inter
										8500**	U7	90	AV	Non	Non
SUV 4 X 2 et 4 x 4	03/15	09/18		341024	1500	75	120	ON	19	8127	7	60	AR	Non	Non
										8127_13B	13	60	AR	Non	Oui
										8500**	U7	90	AV	Non	Non
TOYOTA															
AURIS															
Berline 3 et 5 portes - Sauf hybride	01/13			335423	1500	75	120	N	23	8128	7	60	AR	Non	Non
										8128_13B	13	90	AR	Non	Inter
										8500**	U7	90	AV	Non	Non
Berline 3 et 5 portes	03/07	01/13		5431	1500	60	75	N	22	8976_13B	13	60	AR	Non	Non
										8526	U7	45	AR	Non	Non
										8976_13B	13	60	AR	Non	Non
Berline 3 et 5 portes	03/07	01/13		16118*	1500	60	75	ON	22	8526	U7	45	AR	Non	Non
AURIS TOURING SPORTS															
Break Sauf Hybride	07/13			335424	1500	75	180	N	22	8128	7	60	AR	Non	Non
										8128_13B	13	90	AR	Non	Inter
										8500**	U7	90	AV	Non	Non
Break Sauf Hybride	07/13			335425	1500	75	180	N	23	8128	7	60	AR	Non	Non
										8128_13B	13	90	AR	Non	Inter
										8500**	U7	90	AV	Non	Non
AVENSIS															
Berline Hayon 5 portes - Type T27	01/09			335343	2000	80	60	N	24	8526	U7	45	AR	Non	Non
Berline Hayon 5 portes - Type T27	01/09			335344	2000	80	60	ON	24	8526	U7	45	AR	Non	Non
Berline Coffre 4 portes - Type T27	02/09			335343	2000	80	60	N	24	8526	U7	45	AR	Non	Non
Berline Coffre 4 portes - Type T27	02/09			335344	2000	80	60	ON	24	8526	U7	45	AR	Non	Non
Break T27	03/09			335345	2000	80	60	N	24	8526	U7	45	AR	Non	Non
Break T27	03/09			335346	2000	80	60	N	24	8526	U7	45	AR	Non	Non
Wagon-Break T25	04/03	02/09		16112	1550	75	120	ON	22	8978_13B	13	90	AR	Non	Non
										8526	U7	45	AR	Non	Non
Wagon-Break T25	04/03	02/09		16113	1550	75	120	ON	24	8978_13B	13	90	AR	Non	Non
										8526	U7	45	AR	Non	Non
AYGO - NE TRACTE PAS															
CH-R															
Crossover	01/17			335495600001	1300	75	60	N	26	335494300113	13	75	AR	Non	Inter
										8500**	U7	90	AV	Non	Non
COROLLA															
Berline Coffre 4 portes - Type E15	08/07	2013		335343	2000	80	60	N	24	8526	U7	45	AR	Non	Non
Berline Coffre 4 portes - Type E15	08/07	2013		335344	2000	80	60	ON	24	8526	U7	45	AR	Non	Non
Break Type E12	01/02			335288	1300	55	70	ON	17	8526	U7	45	AR	Non	Non
COROLLA TOURING SPORTS															
Break Type E21 Inclus véhicule Hybride	02/19			335512600001	1300	75	60	ON	19	8500**	U7	90	AV	Non	Non
Break Type E21 Inclus véhicule Hybride	02/19			335513600001	1300	75	60	ON	22	8500**	U7	90	AV	Non	Non
COROLLA VERSO															
Monospace Type R1	06/04	04/09		335322	1450	75	120	OV	20	8322	7	45	AR	Non	Non
										8322_13B	13	45	AR	Non	Non
										8526	U7	45	AR	Non	Non
Monospace Type R1	06/04	04/09		16105*	1450	75	120	OV	21	8322	7	45	AR	Non	Non
										8322_13B	13	45	AR	Non	Non
										8526	U7	45	AR	Non	Non























* Jusqu'à épuisement du stock

** existe en 13 brochures réf 8500_13B

*** Pour l'utilisation de TecDoc, veuillez vous référer au guide de correspondance des références à la fin du catalogue

Désignation	DE	À	Rotule	Réf.	←	↓	⌚	✂	Kg	Réf.	Type Faisceau	⌚	Branchement AV/AR	Passage valise	Gestion radars	Recul
HIACE																
Van 4x2 - Types H12, H12G et 4x4 H18, H18G	09/95			16119	2000	80	60	ON	18,4	8526	U7	45	AR	Non	Non	
HILUX																
Pick-up 4x4 - Simple cab, Double cab, Extra Cab Rotule 329059600001 incluse. Sauf véhicules avec barre anti-encastrement rectangulaire	09/16			83x56 335505600001	3500	200	30	OV	34	335456300113 8500**	13 U7	75 90	AV AV	Non Non	Inter Non	
Pick-up 4x4 Type GUN - Se monte sur version 2018 - Que pour véhicules avec barre anti-encastrement	09/16			83x56 335408	2500	120	30	N	10	335456300113 8500**	13 U7	75 90	AV AV	Non Non	Inter Non	
Pick-up 4 x 4 Simple cabine, double cabine et extra cabine - Type KUN - Sauf châssis cabine - Que pour véhicules avec barre anti-encastrement (e11*2007/46*0149) Rotule 329059600001 incluse.	10/10	08/16		83x56 335408	2500	120	30	N	10	335328300107 335328300113 8500**	7 13 U7	75 75 90	AV AV AV	Non Non Non	Non Non Non	
Pick-up 4 x 4 Double cabine - Type KUN - Sauf châssis cabine	12/05	10/10		4Tr 16110	2250	90	120	N	34	8323 8526	7 U7					
LAND CRUISER J12																
4 x 4 Court et long	01/03	10/09		2Tr 16106	2800	130	120	N	10,5	8526	U7	45	AR	Non	Non	
4 x 4 Court et long	01/03	10/09		5419	3500	130	120	ON	12	8526	U7	45	AR	Non	Non	
LAND CRUISER J15																
4 x 4 Commander séparément la rotule 329062600001 (Standard), 329042600001 (Rotule plus basse de 50mm) ou 329072600001 (Rotule plus basse de 90mm)	11/09			83x56 335397	3500	130	90	OV	16	8054_13B 8526	13 U7	90 45	AV AR	Non Non	Non Non	
LAND CRUISER V8/200 TYPE J20																
4 x 4	03/12			335360	3500	140	120	ON	14	8526	U7	45	AR	Non	Non	
4 x 4	03/08	03/12		335360	3500	140	120	ON	14	8526	U7	45	AR	Non	Non	
PRIUS																
Monospace	02/16			335472600001	725	75	60	ON	20	335477300113 8500**	13 U7	60 90	AR AV	Non Non	Inter Non	
PRO ACE / PRO ACE VERSO																
Fourgon Découpe de pare-chocs non visible sur L2 Activation obligatoire du faisceau spécifique chez Toyota Attention : Faisceau spécifique 304157300113 se monte jusqu'à 10/19	09/16			304181600001	2500	104	45	N	26	304191300107 304157300113 8500**	7 13 U7	60 90 90	AR AR AV	Oui Oui Non	Oui Oui Non	
Fourgon Activation obligatoire du faisceau spécifique chez Toyota Attention : Faisceau spécifique 304157300113 se monte jusqu'à 10/19	09/16			335105600001	2500	104	60	N	26	304191300107 304157300113 8500**	7 13 U7	60 90 90	AR AR AV	Oui Oui Non	Oui Oui Non	
Fourgon Activation obligatoire du faisceau spécifique chez Toyota Attention : Faisceau spécifique 304157300113 se monte jusqu'à 10/19	09/16			335106600001	2500	104	60	N	27	304191300107 304157300113 8500**	7 13 U7	60 90 90	AR AR AV	Oui Oui Non	Oui Oui Non	
PRO ACE																
Fourgon Sauf suspensions hydrauliques et pneumatiques	08/13	08/16		2Tr 01107	2000	80	120	ON	22,5	8000 8000_13B 8500**	7 13 U7	60 60 90	AR AR AV	Oui Oui Non	Oui Oui Non	
Fourgon	08/13	08/16		5371	2000	130	120	ON	23	8000 8000_13B 8500**	7 13 U7	60 60 90	AR AR AV	Oui Oui Non	Oui Oui Non	
Fourgon	08/13	08/16		01108	2000	130	180	ON	23	8000 8000_13B 8500**	7 13 U7	60 60 90	AR AR AV	Oui Oui Non	Oui Oui Non	
RAV 4																
SUV Type V	01/19			335510600001	2000	100	60	ON	23	8500**	U7	90	AV	Non	Non	
SUV Type V	01/19			335511600001	2000	100	60	ON	25	8500**	U7	90	AV	Non	Non	

Désignation	31		Rotule	Réf.	←	↓	⌚	✂	Kg	Réf.	Type Faisceau	⌚	Branchement AV/AR	Passage valise	Gestion radars recul
	DE	À													
4 x 4 & 4 x 2 Type A4	02/13	12/18		335418	2000	80	150	ON	37	8108	7	60	AR	Non	Oui
										8108_13B	13	60	AR	Non	Oui
										8500**	U7	90	AV	Non	Non
4 x 4 & 4 x 2 Type A4	02/13	12/18		335419	2000	80	150	OV	37,5	8108	7	60	AR	Non	Oui
										8108_13B	13	60	AR	Non	Oui
										8500**	U7	90	AV	Non	Non
4 x 4 & 4 x 2 Type A3 - Seulement pour Executive ou véhicules sans roue de secours sur le hayon	03/06			5420	2000	90	120	N	29	8979_13B	13	45	AR	Non	Non
										8526	U7	45	AR	Non	Non
4 x 4 & 4 x 2 Tous modèles - Type A3	03/06			16115	2000	90	120	N	36	8979_13B	13	45	AR	Non	Non
										8526	U7	45	AR	Non	Non
4 x 4 & 4 x 2 3 portes 4 roues motrices - Type A2	06/00	02/06		16103	1500	75	120	N	18,5	8325_13B	13	30	AR	Non	Oui
										8526	U7	45	AR	Non	Non
4 x 4 & 4 x 2 Sans marche-pied - Type A2	06/00	02/06		5348	2000	75	180	OV	17	8325_13B	13	30	AR	Non	Oui
										8526	U7	45	AR	Non	Non
URBAN CRUISER															
4WD Type 627L	04/09			335392	980	50	90	N	20	8526	U7	45	AR	Non	Non
VERSO															
Monospace Type AR2 - Se monte sur véhicules restylés 2013	04/09			335400	1500	60	90	N	19	8194_13B	13	120	AV	Non	Non
										8500**	U7	90	AV	Non	Non
Monospace Type AR2 - Se monte sur véhicules restylés 2013	04/09			335421	1500	60	90	N	21	8194_13B	13	120	AV	Non	Non
										8500**	U7	90	AV	Non	Non
VERSO S															
Monospace Type XP12	01/11			335413	900	50	60	ON	17,5	8115_13B	13	120	AV	Non	Oui
										8500**	U7	90	AV	Non	Non
Monospace Type XP12	01/11			335414	900	50	60	ON	17,5	8115_13B	13	120	AV	Non	Oui
										8500**	U7	90	AV	Non	Non
YARIS															
Berline Sauf Hybride et sauf GRMN	10/14			335454	960	50	60	N	19	8605	7	60	AR	Non	Non
										8605_13B	13	120	AV	Non	Oui
										8500**	U7	90	AV	Non	Non
Berline Sauf Hybride et sauf GRMN	10/14			335455	1150	50	75	N	20	8605	7	60	AR	Non	Non
										8605_13B	13	120	AV	Non	Oui
										8500**	U7	90	AV	Non	Non
Berline Type XP13 - Sauf TS - Sauf GRMN	10/11	10/14		335455	1150	50	75	ON	20	8091	7	120	AR	Non	Non
										8091_13B	13	120	AR	Non	Non
										8526	U7	45	AR	Non	Non
Berline Type P90 - Sauf TS et Verso	01/06	09/11		5421	1200	75	60	N	17	8056_13B	13	120	AV	Non	Oui
										8526	U7	45	AR	Non	Non
										8056_13B	13	120	AV	Non	Oui
Berline Type P90 - Sauf TS et Verso - Sauf GRMN	01/06	09/11		335455	1150	50	75	ON	20	8526	U7	45	AR	Non	Non
										8526	U7	45	AR	Non	Non
Berline Sauf Verso	04/03	12/05		16107*	900	50	120	N	18	8526	U7	45	AR	Non	Non
Berline Sauf Verso	01/99	03/03		16100*	600	50	60	N	18	8526	U7	45	AR	Non	Non
VOLKSWAGEN															
AMAROK															
Pick-up Avec marchepied - pour véhicules pré-équipés faisceau Compatible avec restylage 2018	08/10			321835	3200	130	30	N	10	8030_13B	13	45	AR	Oui	Oui
										8500**	U7	90	AV	Non	Non
Pick-up Avec pare chocs renforcé et marchepied - pour véhicules pré-équipés faisceau Compatible avec restylage 2018	08/10			321831	3200	130	60	N	7,2	8030_13B	13	45	AR	Oui	Oui
										8500**	U7	90	AV	Non	Non
ARTEON															
Coupé 4 portes Faisceaux spécifiques pour véhicules pré-équipés : 305407300107 et 305407300113 Faisceaux spécifiques pour véhicules non pré-équipés : 8136 et 8136_13B	04/17			322069600001	2100	125	60	ON	22	305407300107	7	30	AR	Non	Oui
										305407300113	13	30	AR	Non	Oui
										8136	7	60	AV	Non	Oui
										8136_13B	13	60	AV	Non	Oui
										8500**	U7	90	AV	Non	Non

Désignation	DE	À	Rotule	Réf.	←	↓	⌚	✂	Kg	Réf.	Type Faisceau	⌚	Branchement AV/AR	Passage valise	Gestion radars	Recul
Coupé 4 portes Faisceaux spécifiques pour véhicules pré-équipés : 305407300107 et 305407300113 Faisceaux spécifiques pour véhicules non pré-équipés : 8136 et 8136_13B	04/17			322070600001	2100	125	60	ON	24	305407300107	7	30	AR	Non	Oui	
										305407300113	13	30	AR	Non	Oui	
										8136	7	60	AV	Non	Oui	
										8136_13B	13	60	AV	Non	Oui	
										8500**	U7	90	AV	Non	Non	
BEETLE Type FL (depuis 10/11) - NE TRACTE PAS																
BORA																
Berline Type 1J - Sauf Synchro 4X4	10/98			5350	1650	75	120	ON	18	8526	U7	45	AR	Non	Non	
Berline Type 1J - Sauf Synchro 4X4	10/98			5037*	1500	75	120	ON	25	8526	U7	45	AR	Non	Non	
Berline Type 1J - Sauf Synchro 4X4	10/98			1183	1650	75	120	ON	17	8526	U7	45	AR	Non	Non	
Break Variant Type 1J - Sauf Synchro 4X4	10/98			5350	1650	75	120	ON	18	8526	U7	45	AR	Non	Non	
Break Variant Type 1J - Sauf Synchro 4X4	10/98			5037*	1500	75	120	ON	25	8526	U7	45	AR	Non	Non	
Break Variant Type 1J - Sauf Synchro 4X4	10/98			1183	1650	75	120	ON	17	8526	U7	45	AR	Non	Non	
CADDY II / CADDY MAXI																
Fourgonnette 4 x 2 Pour véhicules pré-équipés Type 2K - Sauf GPL	09/15			321837	1500	80	75	N	20,5	8129_13B	13	60	AR	Oui	Oui	
Fourgonnette 4 x 2 Multispace - Type 2K Pour véhicules pré-équipés Sauf GPL et 4 x 4	09/15			321661	1650	80	75	N	19,5	8500**	U7	90	AV	Non	Non	
Fourgonnette 4 x 2 Multispace - Type 2K Pour véhicules pré-équipés Sauf GPL et 4 x 4 - Inklus Alltrack depuis 2016	09/15			1169	1650	80	75	N	17	8129_13B	13	60	AR	Oui	Oui	
Fourgonnette 4 x 2 Pour véhicules non pré-équipés Type 2K - Sauf GPL	09/15			321837	1500	80	75	N	20,5	8500**	U7	90	AV	Non	Non	
Fourgonnette 4 x 2 Multispace - Type 2K Pour véhicules non pré-équipés Sauf GPL et 4 x 4 - Inklus Alltrack depuis 2016	09/15			321661	1650	80	75	N	19,5	8287	7	150	AV	Oui	Oui	
Fourgonnette 4 x 2 Multispace - Type 2K Pour véhicules non pré-équipés Sauf GPL et 4 x 4 - Inklus Alltrack depuis 2016	09/15			1169	1650	80	75	N	17	8287_13B	13	150	AV	Oui	Oui	
Fourgonnette 4 x 2 Multispace - Type 2K Pour véhicules pré-équipés Sauf GPL et 4 x 4	09/10	08/15		1192	1650	80	120	N	19	8500**	U7	90	AV	Non	Non	
Fourgonnette 4 x 2 Multispace - Type 2K Pour véhicules pré-équipés Sauf GPL et 4 x 4	09/10	08/15		5094	1650	80	120	N	17	8129_13B	13	60	AR	Oui	Oui	
Fourgonnette 4 x 2 Multispace - Type 2K Pour véhicules pré-équipés Sauf GPL et 4 x 4	09/10	08/15		1169	1650	80	75	N	17	8500**	U7	90	AV	Non	Non	
Fourgonnette 4 x 2 Multispace - Type 2K Pour véhicules non pré-équipés Sauf GPL et 4 x 4	09/10	08/15		1192	1650	80	120	N	19	8287	7	150	AV	Oui	Oui	
Fourgonnette 4 x 2 Multispace - Type 2K Pour véhicules non pré-équipés Sauf GPL et 4 x 4	09/10	08/15		5094	1650	80	120	N	17	8287_13B	13	150	AV	Oui	Oui	
Fourgonnette 4 x 2 Multispace - Type 2K Pour véhicules non pré-équipés Sauf GPL et 4 x 4 - Inklus Alltrack depuis 2016	09/10	08/15		1169	1650	80	75	N	17	8500**	U7	90	AV	Non	Non	
Fourgonnette 4 x 2 Multispace Type 2K - Sauf GPL et 4 X 4	01/04	08/10		1192	1650	80	120	N	19	8287	7	150	AV	Oui	Oui	
Fourgonnette 4 x 2 Multispace Type 2K - Sauf GPL et 4 X 4	01/04	08/10		5094	1650	80	120	N	17	8832	7	150	AV	Oui	Oui	
Fourgonnette 4 x 2 Multispace Type 2K - Sauf GPL et 4 X 4	01/04	08/10		1169	1650	80	75	N	17	8832_13B	13	150	AV	Oui	Oui	
										8500**	U7	90	AV	Non	Non	
										8832	7	150	AV	Oui	Oui	
										8832_13B	13	150	AV	Oui	Oui	
										8500**	U7	90	AV	Non	Non	
										8832	7	150	AV	Oui	Oui	
										8832_13B	13	150	AV	Oui	Oui	
										8500**	U7	90	AV	Non	Non	





















Désignation	31		Rotule	Réf.	←	↓	⌚	✂	Kg	Réf.	Type Faisceau	⌚	Branchement AV/AR	Passage valise	Gestion radars recul
	DE	À													
Fourgonnette 4 x 4 Pour véhicules pré-équipés - Inclus Alltrack depuis 2016	09/13			321837	1500	80	75	N	20,5	8129_13B	13	60	AR	Oui	Oui
										8500**	U7	90	AV	Non	Non
Fourgonnette 4 x 4 Pour véhicules pré-équipés - Se monte sur Caddy Cross à partir de 10/13 - Inclus Alltrack depuis 2016	09/13			5245	1500	80	75	N	19,5	8129_13B	13	60	AR	Oui	Oui
										8500**	U7	90	AV	Non	Non
Fourgonnette 4 x 4 Pour véhicules non pré-équipés Inclus Alltrack depuis 2016	09/10			321837	1500	80	75	N	20,5	8287	7	150	AV	Oui	Oui
										8287_13B	13	150	AV	Oui	Oui
Fourgonnette 4 x 4 Pour véhicules non pré-équipés - Se monte sur Caddy Cross à partir de 10/13 - Inclus Alltrack depuis 2016	09/10			5245	1500	80	75	N	19,5	8500**	U7	90	AV	Non	Non
										8287	7	150	AV	Oui	Oui
Fourgonnette 4 x 4	02/09	08/10		5245	1500	80	75	N	19,5	8287_13B	13	150	AV	Oui	Oui
										8500**	U7	90	AV	Non	Non
Fourgonnette 4 x 4	10/08	08/10		321837	1500	80	75	N	20,5	8832	7	150	AV	Oui	Oui
										8832_13B	13	150	AV	Oui	Oui
CADDY I															
Caddy Type 9K		12/03		4015	1100	50	120	N	16	8526	U7	45	AR	Non	Non
COCCINELLE (depuis 10/11) - NE TRACTE PAS															
CRAFTER															
Fourgon Pour véhicules SANS marchepieds. Pour Roues simples. Veuillez commander la rotule séparément ref 329141600001 - 39€ HT Faisc spécifiques pour véhicules prééquipés : 321112300107/113 Faisc spécifiques pour véhicules non prééquipés : 321113300107/113				321946600001	3500	150	30	N	27	321112300107	7	15	AV	Non	Oui
										321112300113	13	15	AV	Non	Oui
										321113300107	7	60	AV	Non	Oui
										321113300113	13	60	AV	Non	Oui
Fourgon Pour véhicules SANS marchepieds. Pour Roues jumelées. Veuillez commander la rotule séparément ref 329141600001 - 39€ HT Faisc spécifiques pour véhicules prééquipés : 321112300107/113 Faisc spécifiques pour véhicules non prééquipés : 321113300107/113				321947600001	3500	150	30	N	27	321112300107	7	15	AV	Non	Oui
										321112300113	13	15	AV	Non	Oui
										321113300107	7	60	AV	Non	Oui
										321113300113	13	60	AV	Non	Oui
Fourgon Pour véhicules pré-équipés avec pare-chocs avec marchepieds - Se monte sur restyling 2013	01/15	01/17		1198	3500	150	60	N	28	8606_13B	13	45	AR	Oui	Oui
										8500**	U7	90	AV	Non	Non
Fourgon Pour véhicules non-pré-équipés et avec pare-chocs avec marchepieds - Se monte sur restyling 2013	01/15	01/17		1198	3500	150	60	N	28	8607	7	180	AV	Oui	Oui
										8607_13B	13	180	AV	Oui	Oui
										8500**	U7	90	AV	Non	Non
Fourgon Pour véhicules pré-équipés et avec pare-chocs avec marchepied	04/06	12/14		1198	3500	150	60	N	28	8101_13B	13	45	AR	Oui	Oui
										8500**	U7	90	AV	Non	Non
Fourgon Pour véhicules non pré-équipés et avec pare-chocs avec marchepied	04/06	12/14		1198	3500	150	60	N	28	8860	7	180	AV	Oui	Oui
										8860_13B	13	180	AV	Oui	Oui
										8500**	U7	90	AV	Non	Non
Châssis cabine Pour Roues simples. Veuillez commander séparément la rotule réf. 329141600001 . Vous devrez remplacer également la barre anti-encastrement, réf : 7CE 803 713 C 03C chez le constructeur. (référence indicative)	01/17			321948600001	3500	150	30	N	28	8500	U7	90	AV	Non	Non
										8500_13B	U13	90	AV	Non	Non
Châssis cabine Pour Roues jumelées. Veuillez commander séparément la rotule réf. 329141600001. Vous devrez remplacer également la barre anti-encastrement, réf : 7CE 803 713 C 03C chez le constructeur (référence indicative)	01/17			321949600001	3500	150	30	N	22	8500	U7	90	AV	Non	Non
										8500_13B	U13	90	AV	Non	Non
Châssis Cabine Types 411 à 424 et 509 à 524 - Pour modèles pré-équipés - Sauf véhicules de PTAC compris entre 3T et 3,88T	01/15	01/17		1199	3500	150	60	N	28	8606_13B	13	45	AR	Oui	Oui
										8500**	U7	90	AV	Non	Non
Châssis Cabine Types 411 à 424 et 509 à 524 - Pour modèles non pré-équipés - Sauf véhicules de PTAC compris entre 3T et 3,88T	01/15	01/17		1199	3500	150	60	N	28	8607	7	180	AV	Oui	Oui
										8607_13B	13	180	AV	Oui	Oui
										8500**	U7	90	AV	Non	Non

Désignation	31		L Rotule	Réf.	←	↓	⌚	✂	Kg	Réf.	Type Faisceau	L	Branchement AV/AR	Passage valise	Gestion radars	Recul
	DE	À														
Châssis Cabine Types 209 à 224 et 309 à 324 - Se monte uniquement sur les véhicules pré-équipés et de PTAC compris entre 3T et 3T88 - Commander en plus la rotule réf 329141600001	04/06			313377	3500	150	90	N	18	8101_13B	13	45	AR	Oui	Oui	
										8500**	U7	90	AV	Non	Non	
Châssis Cabine Types 209 à 224 et 309 à 324 - Se monte uniquement sur les véhicules non pré-équipés de PTAC compris entre 3T et 3T88 - Commander en plus la rotule réf 329141600001	04/06			313377	3500	150	90	N	18	8860	7	180	AV	Oui	Oui	
										8860_13B	13	180	AV	Oui	Oui	
										8500**	U7	90	AV	Non	Non	
Châssis Cabine Pour véhicules pré-équipés - Type 2E - Sauf véhicules dont PTAC compris entre 3T et 3,88T	04/06	12/14		1199	3500	150	60	N	28	8101_13B	13	45	AR	Oui	Oui	
										8500**	U7	90	AV	Non	Non	
Châssis Cabine Pour véhicules non pré-équipés - Type 2E - Sauf véhicules dont PTAC compris entre 3T et 3,88T	04/06	12/14		1199	3500	150	60	N	28	8860	7	180	AV	Oui	Oui	
										8860_13B	13	180	AV	Oui	Oui	
										8500**	U7	90	AV	Non	Non	
EOS																
Cabriolet - Phase 2 Commander séparément le spoiler réf 1Q0807568 et la trappe chez VW 1Q0807397B. *Références indicatives à vérifier	01/11			1165	1800	100	75	TNF	18	8900	7	120	AV	Oui	Oui	
										8900_13B	13	120	AV	Oui	Oui	
										8500**	U7	90	AV	Non	Non	
Cabriolet - Phase 1 Commander séparément le pare-chocs réf 1Q0807417 et la trappe chez VW 1Q0807397A. *Références indicatives à vérifier	06/06	12/10		1165	1800	100	75	TNF	18	8900	7	120	AV	Oui	Oui	
										8900_13B	13	120	AV	Oui	Oui	
										8500**	U7	90	AV	Non	Non	
GOLF VII																
Berline Se monte sur 4-Motion et GTI. Sauf R-Line, e-Golf, GTI TC, GTI Clubsport. Vérifier que le véhicule ait le droit de tracter. Se monte sur version restylée 2017	06/14			317131	2000	80	60	OV	17	8136	7	120	AV	Oui	Oui	
										8136_13B	13	120	AV	Oui	Oui	
										8500**	U7	90	AV	Non	Non	
Berline Se monte sur 4-Motion et GTI. Sauf R-Line, e-Golf, GTI TC, GTI Clubsport. Vérifier que le véhicule a le droit de tracter. Se monte sur version restylée 2017	06/14			317132	2000	80	60	OV	17	8136	7	120	AV	Oui	Oui	
										8136_13B	13	120	AV	Oui	Oui	
										8500**	U7	90	AV	Non	Non	
Berline Se monte sur 4-Motion et GTI - Sauf R-Line - Vérifier que le véhicule ait le droit de tracter	10/12	06/14		317131	2000	80	60	OV	17	8078_13B	13	120	AV	Oui	Oui	
										8500**	U7	90	AV	Non	Non	
Berline Se monte sur 4-Motion et GTI - Sauf R-Line - Vérifier que le véhicule ait le droit de tracter	10/12	06/14		317132	2000	80	60	OV	17	8078_13B	13	120	AV	Oui	Oui	
										8500**	U7	90	AV	Non	Non	
GOLF VII VARIANT																
Break Se monte sur 4-Motion - Sauf R-Line. Se monte sur version restylée 2017	06/14			321781	2000	80	120	OV	18	8136	7	120	AV	Oui	Oui	
										8136_13B	13	120	AV	Oui	Oui	
										8500**	U7	90	AV	Non	Non	
Break Se monte sur 4-Motion - Sauf R-Line. Se monte sur version restylée 2017	06/14			321782	2000	80	120	OV	18	8136	7	120	AV	Oui	Oui	
										8136_13B	13	120	AV	Oui	Oui	
										8500**	U7	90	AV	Non	Non	
Break Se monte sur 4-Motion - Sauf R-Line	08/13	06/14		321781	2000	80	120	OV	18	8078_13B	13	120	AV	Oui	Oui	
										8500**	U7	90	AV	Non	Non	
Break Se monte sur 4-Motion - Sauf R-Line	08/13	06/14		321782	2000	80	120	OV	18	8078_13B	13	120	AV	Oui	Oui	
										8500**	U7	90	AV	Non	Non	
GOLF VII SPORTSVAN																
Berline Se monte sur version restylée 2017	05/14			317131	2000	80	120	OV	16	8136	7	120	AV	Oui	Oui	
										8136_13B	13	120	AV	Oui	Oui	
										8500**	U7	90	AV	Non	Non	
Berline Commander le dessous de pare-chocs et la trappe chez VW. Se monte sur version restylée 2017	05/14			317132	2000	80	120	OV	16	8136	7	120	AV	Oui	Oui	
										8136_13B	13	120	AV	Oui	Oui	
										8500**	U7	90	AV	Non	Non	
GOLF VI ET VI PLUS																
Berline 3 et 5 portes - Type 5K1 y compris GTI et 4 motion - Sauf R, RS32, R20	10/08			5246	1700	100	90	OV	18,5	8900	7	120	AV	Oui	Oui	
										8900_13B	13	120	AV	Oui	Oui	
										8500**	U7	90	AV	Non	Non	
Berline 3 et 5 portes - Type 5K1 y compris GTI et 4 motion - Sauf R, RS32, R20. Commander le bas de pare-chocs et la trappe chez VW	10/08			11109	1800	100	60	TNF	17	8900	7	120	AV	Oui	Oui	
										8900_13B	13	120	AV	Oui	Oui	
										8500**	U7	90	AV	Non	Non	
GOLF VI VARIANT																
Break Variant Type AJ5 y compris 4 motion	01/09			5293	1700	100	90	OV	19	8900	7	120	AV	Oui	Oui	
										8900_13B	13	120	AV	Oui	Oui	
										8500**	U7	90	AV	Non	Non	

* Jusqu'à épuisement du stock

97 ** existe en 13 brochures réf 8500_13B

*** Pour l'utilisation de TecDoc, veuillez vous référer au guide de correspondance des références à la fin du catalogue

Désignation	31		Rotule	Réf.	←	↓	⌚	✂	Kg	Réf.	Type Faisceau	⌚	Branchement AV/AR	Passage Valise	Gestion radars recul
	DE	À													
Break Variant Type AJ5 y compris 4 motion - Commander le pare-chocs chez VW	01/09			1197	1800	100	120	TNF	17	8900	7	120	AV	Oui	Oui
										8900_13B	13	120	AV	Oui	Oui
										8500**	U7	90	AV	Non	Non
GOLF VI CABRIOLET															
Cabriolet Commander le bas de pare-chocs et la trappe chez VW	06/11			321873	1800	75	90	TNF	17	8900	7	120	AV	Oui	Oui
										8900_13B	13	120	AV	Oui	Oui
										8500**	U7	90	AV	Non	Non
GOLF V et V PLUS															
Berline Type 1K - Y compris 4 motion, GT et GTI - Sauf RS32	10/03	09/08		5313	1650	75	90	N	21	8900	7	120	AV	Oui	Oui
										8900_13B	13	120	AV	Oui	Oui
										8500**	U7	90	AV	Non	Non
Berline Type 1K - Y compris 4 motion, GT et GTI - Sauf RS32 - Commander le bas de pare-chocs et la trappe chez VW	10/03	09/08		11109	1800	100	60	TNF	17	8900	7	120	AV	Oui	Oui
										8900_13B	13	120	AV	Oui	Oui
										8500**	U7	90	AV	Non	Non
GOLF V VARIANT															
Variant SW Break - Type 1K y compris 4 motion	06/07			5322	1800	100	90	OV	17	8900	7	120	AV	Oui	Oui
										8900_13B	13	120	AV	Oui	Oui
										8500**	U7	90	AV	Non	Non
Variant SW Break - Type 1K y compris 4 motion. Commander le bas de pare-chocs et la trappe chez VW	06/07			1197	1800	100	120	TNF	17	8900	7	120	AV	Oui	Oui
										8900_13B	13	120	AV	Oui	Oui
										8500**	U7	90	AV	Non	Non
GOLF IV															
Berline Types 1MZ ou 1B - Sauf synchro 4x4 R32 et cabriolet	10/97	10/03		5037*	1500	75	120	ON	25	8526	U7	45	AR	Non	Non
Berline Types 1MZ ou 1B - Sauf synchro 4x4 R32 et cabriolet	10/97	10/03		5350	1650	75	120	ON	18	8526	U7	45	AR	Non	Non
Berline Types 1MZ ou 1B - Sauf synchro 4x4 R32 et cabriolet	10/97	10/03		1183	1650	75	120	ON	17	8526	U7	45	AR	Non	Non
Break Types 1MZ ou 1B - Sauf synchro 4x4 et R32	10/97	10/03		5037*	1500	75	120	ON	25	8526	U7	45	AR	Non	Non
Break Types 1MZ ou 1B - Sauf synchro 4x4 et R32	10/97	10/03		5350	1650	75	120	ON	18	8526	U7	45	AR	Non	Non
Break Types 1MZ ou 1B - Sauf synchro 4x4 et R32	10/97	10/03		1183	1650	75	120	ON	17	8526	U7	45	AR	Non	Non
JETTA															
Berline Type 1K - Commander le pare-chocs chez VW	08/05	12/10		1197	1800	100	120	TNF	17	8900	7	120	AV	Oui	Oui
										8900_13B	13	120	AV	Oui	Oui
										8500**	U7	90	AV	Non	Non
LT															
Fourgon T1N court: empattement 3m, roues simples (Types 208 à 216 et 308 à 316) / T1N long: empattement 3,5m et 4m, roues simples (Types 208 à 216 et 308 à 316) et empattement 4m, roues jumelées (Types 408 à 416)	05/95	03/06		09108	2800	150	60	N	30	8951	7	120	AV	Non	Non
										8690	U7	45	AR	Non	Non
PASSAT BERLINE															
Berline Type 3G2 - Y compris Alltrack	11/15			317140600001	2200	100	150	OV	16	321863300107	7	60	AV	Non	Inter
										321863300113	13	60	AV	Non	Inter
										8500**	U7	90	AV	Non	Non
Berline Type 3G2 - Y compris Alltrack	11/14	10/15		317140600001	2200	100	150	OV	16	8136	7	120	AV	Oui	Oui
										8136_13B	13	120	AV	Oui	Oui
										8500**	U7	90	AV	Non	Non
Berline Type 3G2 - Y compris Alltrack	11/15			317141600001	2200	100	90	ON	16	321863300107	7	60	AV	Non	Inter
										321863300113	13	60	AV	Non	Inter
										8500**	U7	90	AV	Non	Non
Berline Type 3G2 - Y compris Alltrack	11/14	10/15		317141600001	2200	100	90	ON	16	8136	7	120	AV	Oui	Oui
										8136_13B	13	120	AV	Oui	Oui
										8500**	U7	90	AV	Non	Non
Berline Attention Découpe visible sur les R-LINE	10/10	11/14		321821	2200	90	90	ON/OV	17,5	8900	7	120	AV	Oui	Oui
										8900_13B	13	120	AV	Oui	Oui
										8500**	U7	90	AV	Non	Non
Berline Attention Découpe visible sur les R-LINE	10/10	11/14		321823	2200	90	90	ON/OV	20	8900	7	120	AV	Oui	Oui
										8900_13B	13	120	AV	Oui	Oui
										8500**	U7	90	AV	Non	Non
Berline Faisceau inclus - Attention Découpe visible sur les R-LINE	10/10	11/14		321824	2200	95	240	ON/OV	23	13B inclus				Oui	Oui

















Désignation	31		Rotule	Réf.	←	↓	⌚	✂	Kg	Réf.	Type Faisceau	L	Branchement AV/AR	Passage valise	Gestion radars recul
	DE	À													
Berline Type 3C - Se monte sur 4 motion et R36	03/05	10/10		5310	2200	85	120	ON	21	8900	7	120	AV	Oui	Oui
										8900_13B	13	120	AV	Oui	Oui
										8500**	U7	90	AV	Non	Non
Berline Type 3C - Se monte sur 4 motion et R36 - Veuillez commander la jupe et la trappe de pare-chocs chez VW	03/05	10/10		11101	2200	90	90	TNF	18	8900	7	120	AV	Oui	Oui
										8900_13B	13	120	AV	Oui	Oui
										8500**	U7	90	AV	Non	Non
Berline Type 3B - Sauf 4 motion	11/00	03/05		11102*	1800	85	90	ON	21	8774	7	90	AR	Non	Non
										8526	U7	45	AR	Non	Non
Berline Type 3B - Sauf 4 motion	10/96	11/00		11102*	1800	85	90	ON	21	8758	7	90	AR	Non	Non
										8526	U7	45	AR	Non	Non
PASSAT BREAK															
Break Type 3G5 - Y compris Alltrack	11/15			31714060001	2200	100	150	OV	16	321863300107	7	60	AV	Non	Inter
										321863300113	13	60	AV	Non	Inter
										8500**	U7	90	AV	Non	Non
Break Type 3G5 - Y compris Alltrack	11/15			317141600001	2200	100	90	ON	16	321863300107	7	60	AV	Non	Inter
										321863300113	13	60	AV	Non	Inter
										8500**	U7	90	AV	Non	Non
Break Type 3G5 - Y compris Alltrack	11/14	11/15		317140600001	2200	100	150	OV	16	8136	7	120	AV	Oui	Oui
										8136_13B	13	120	AV	Oui	Oui
										8500**	U7	90	AV	Non	Non
Break Type 3G5 - Y compris Alltrack	11/14	11/15		317141600001	2200	100	90	ON	16	8136	7	120	AV	Oui	Oui
										8136_13B	13	120	AV	Oui	Oui
										8500**	U7	90	AV	Non	Non
Break Type 365 - Découpe visible sur Alltrack R-Line	11/10	11/14		321821	2200	90	90	ON/OV	17,5	8900	7	120	AV	Oui	Oui
										8900_13B	13	120	AV	Oui	Oui
										8500**	U7	90	AV	Non	Non
Break Type 365 - Découpe visible sur Alltrack R-Line	11/10	11/14		321823	2200	90	90	ON/OV	20	8900	7	120	AV	Oui	Oui
										8900_13B	13	120	AV	Oui	Oui
										8500**	U7	90	AV	Non	Non
Break Type 365 - Faisceau inclus - Sauf Alltrack R-Line	11/10	11/14		321824	2200	95	240	ON/OV	23	13B inclus				Oui	Oui
Break Type 3C - Se monte sur 4 motion et R36. Commander le renfort de pare-chocs 3C9807251A chez VW *Référence indicative à vérifier	09/05	10/10		5310	2200	85	120	ON	21	8900	7	120	AV	Oui	Oui
										8900_13B	13	120	AV	Oui	Oui
										8500**	U7	90	AV	Non	Non
Break Type 3C - Se monte sur 4 motion et R36. Commander la jupe, la trappe de pare-chocs et le renfort de pare-chocs réf. 3C9807251A chez VW *Référence indicative à vérifier	09/05	10/10		11101	2200	90	90	TNF	18	8900	7	120	AV	Oui	Oui
										8900_13B	13	120	AV	Oui	Oui
										8500**	U7	90	AV	Non	Non
Break (Variant) Type 3B - Sauf 4 motion. Commander le renfort de pare-chocs réf. 3B9 807 251A chez VW *Référence indicative à vérifier	10/00	03/05		11102*	1800	85	90	ON	21	8526	U7	45	AR	Non	Non
										8758	7	90	AR	Non	Non
Break (Variant) Type 3B - Sauf 4 motion. Commander le renfort de pare-chocs réf. 3B9 807 251A chez VW *Référence indicative à vérifier	10/96	10/00		11102*	1800	85	90	ON	21	8526	U7	45	AR	Non	Non
PASSAT FOUR MOTION															
Berline et Break Type 3B - Veuillez commander le renfort de pare-chocs chez VW réf. 3B9807251A	10/96	03/05		11100	2200	85	90	N	21	8526	U7	45	AR	Non	Non
PASSAT CC															
Coupé Confort Type 357 -Y compris 4 motion, sauf R36. Veuillez commander le bas de pare-chocs et la trappe chez VW	01/05	02/12		11101	2200	90	90	TNF	18	8900	7	120	AV	Oui	Oui
										8900_13B	13	120	AV	Oui	Oui
										8500**	U7	90	AV	Non	Non
Coupé Confort	03/12			321821	2200	90	90	OV	17,5	8900	7	120	AV	Oui	Oui
										8900_13B	13	120	AV	Oui	Oui
										8500**	U7	90	AV	Non	Non
Coupé Confort	03/12			321823	2200	90	90	OV	20	8900	7	120	AV	Oui	Oui
										8900_13B	13	120	AV	Oui	Oui
										8500**	U7	90	AV	Non	Non
Coupé Confort Faisceau inclus	03/12			321824	2200	95	240	OV	23	13B inclus				Oui	Oui
POLO															
Berline Sauf GTI	10/17			344101600001	1200	55	30	N	18	344110300113	13	60	AV	Non	Oui
										8500**	U7	90	AV	Non	Non















Désignation	31		Rotule	Réf.	1200	55	30	N	19	Réf.	Type Faisceau	Branchement AV/AR	Passage Valise	Gestion radars recul	
	DE	À													344110300113
Berline Sauf GTI	10/17			344102600001	1200	55	30	N	19	8500**	U7	90	AV	Non	Non
Berline Vérifier si le véhicule a le droit de tracter (carte grise)	04/14	10/17		5292	1200	85	120	ON	15	8604	7	120	AV	Oui	Oui
Berline Vérifier si le véhicule a le droit de tracter (carte grise) - Commander le pare-chocs réf. 6C6807421XX et la réf. 6C6807397 (VW) *Références indicatives à vérifier	04/14	10/17		321878600001	1200	85	120	TNF	19	8604_13B	13	120	AV	Oui	Oui
Berline Type 6R - 3 et 5 portes	06/09	04/14		5292	1200	85	120	ON	15	8500**	U7	90	AV	Non	Non
Berline Type 6R - 3 et 5 portes - Commander le pare-chocs et la trappe chez VW - Pour Modèles R-Line: commander en plus le support prise réf. 92174065001 chez SIARR (découpe visible)	06/09	04/14		321878600001	1200	85	120	TNF	19	8604	7	120	AV	Oui	Oui
Berline 3 et 5 portes - Type 9N	05/05	08/09		5060	1200	50	120	ON	21	8604_13B	13	120	AV	Oui	Oui
Berline 3 et 5 portes - Type 9N	12/01	04/05		5060	1200	50	120	ON	21	8500**	U7	90	AV	Non	Non
Berline Hayon Type 6N	12/99	12/01		5038	800	60	120	ON	22	8229	7	120	AV	Oui	Oui
Berline Hayon Type 6N petits et gros pare-chocs	10/94	11/99		4019*	800	60	120	N	20	8229_13B	13	120	AV	Oui	Oui
POLO BLUEMOTION															
Berline Vérifier si le véhicule a le droit de tracter (carte grise)	04/14	10/17		5292	1200	85	120	ON	15	8857	7	90	AR	Non	Oui
Berline Vérifier si le véhicule a le droit de tracter (carte grise) - Commander la trappe chez VW	04/14	10/17		321878600001	1200	50	120	TNF	17	8526	U7	45	AR	Non	Non
Berline Vérifier si le véhicule a le droit de tracter (carte grise)	06/09	04/14		5292	1200	85	120	ON	15	8526	U7	45	AR	Non	Non
Berline Vérifier si le véhicule a le droit de tracter (carte grise) - Commander la trappe et le support prise réf. 921740650001 chez VW *Référence indicative à vérifier	06/09	04/14		321878600001	1200	50	120	TNF	17	8604	7	120	AV	Oui	Oui
Berline Vérifier si le véhicule a le droit de tracter (carte grise)	04/14	10/17		5292	1200	85	120	ON	15	8604_13B	13	120	AV	Oui	Oui
Berline Vérifier si le véhicule a le droit de tracter (carte grise) - Commander la trappe chez VW	04/14	10/17		321878600001	1200	50	120	TNF	17	8500**	U7	90	AV	Non	Non
Berline Vérifier si le véhicule a le droit de tracter (carte grise)	06/09	04/14		5292	1200	85	120	ON	15	8604	7	120	AV	Oui	Oui
Berline Vérifier si le véhicule a le droit de tracter (carte grise) - Commander la trappe chez VW	04/14	10/17		321878600001	1200	50	120	TNF	17	8604_13B	13	120	AV	Oui	Oui
Berline Vérifier si le véhicule a le droit de tracter (carte grise)	06/09	04/14		5292	1200	85	120	ON	15	8500**	U7	90	AV	Non	Non
Berline Vérifier si le véhicule a le droit de tracter (carte grise) - Commander la trappe chez VW	04/14	10/17		321878600001	1200	50	120	TNF	17	8229	7	120	AV	Oui	Oui
Berline Possibilité de remplacer le bas de pare-chocs par le modèle 6Q6807433B	02/06	06/09		5456	1200	50	75	OV/ TNF	16	8229_13B	13	120	AV	Oui	Oui
Berline Commander le bas de pare-chocs réf. 6Q6807433B41 (VW) *Référence indicative à vérifier	02/06	06/09		1145	1200	50	90	TNF	16	8500**	U7	90	AV	Non	Non
POLO GTI															
Berline Vérifier si le véhicule a le droit de tracter (carte grise)	04/14	10/17		5292	1200	85	120	ON	15	8604	7	120	AV	Oui	Oui
Berline Vérifier si le véhicule a le droit de tracter (carte grise) - Commander la trappe chez VW	04/14	10/17		321878600001	1200	50	120	TNF	17	8604_13B	13	120	AV	Oui	Oui
Berline	06/09	04/14		5292	1200	85	120	ON	15	8500**	U7	90	AV	Non	Non
Berline	06/09	04/14		321878600001	1200	50	120	TNF	17	8604	7	120	AV	Oui	Oui
Berline	06/09	04/14		5292	1200	85	120	ON	15	8604_13B	13	120	AV	Oui	Oui
Berline	06/09	04/14		5292	1200	85	120	ON	15	8500**	U7	90	AV	Non	Non

* Jusqu'à épuisement du stock

** existe en 13 brochures réf 8500_13B

*** Pour l'utilisation de TecDoc, veuillez vous référer au guide de correspondance des références à la fin du catalogue

Désignation	31		Rotule	Réf.	←	↓	⌚	✂	Kg	Réf.	Type Faisceau	Ⓛ	Branchement AV/AR	Passage Valise	Gestion radars recul
	DE	À													
Berline	06/09	04/14		321878600001	1200	50	120	TNF	17	8229	7	120	AV	Oui	Oui
										8229_13B	13	120	AV	Oui	Oui
										8500**	U7	90	AV	Non	Non
SCIROCCO - NE TRACTE PAS															
SHARAN															
Monospace	08/10			5603	2500	100	120	OV	22	8900	7	120	AV	Oui	Oui
										8900_13B	13	120	AV	Oui	Oui
										8500**	U7	90	AV	Non	Non
Monospace Commander le bas de pare-chocs et la trappe réf. 7N0807521A (VW) *Référence indicative à vérifier	08/10			321700	2500	100	120	TNF	23	8900	7	120	AV	Oui	Oui
										8900_13B	13	120	AV	Oui	Oui
										8500**	U7	90	AV	Non	Non
Monospace Se monte sur radar de recul, V6 et 4 x 4	06/00	08/10		5045	2000	2000	180	N	29	8776	7	60	AR	Non	Non
										8776_13B	13	60	AR	Oui	Oui
										8526	U7	45	AR	Non	Non
T- CROSS															
SUV	12/18									344110300113	13	60	AV	Non	Oui
										8500**	U7	90	AV	Non	Non
TIGUAN															
4 x 4 et 4 x 2 Se monte sur Allspace & Rline 8136 / 8136_13B : le réseau de bord ne peut et ne doit pas être programmée 321863300107 / 321863300113 : le réseau de bord est programmable en mode manuel (mode autodiagnostic chez VW ou Valise Westfalia)	04/16			321906600001	2500	100	60	ON	16	321863300107	7	60	AV	Non	Inter
										321863300113	13	60	AV	Non	Inter
										8136	7	120	AV	Oui	Oui
										8136_13B	13	120	AV	Oui	Oui
										8500**	U7	90	AV	Non	Non
4 x 4 et 4 x 2 Se monte sur Allspace & Rline 8136 / 8136_13B : le réseau de bord ne peut et ne doit pas être programmée 321863300107 / 321863300113 : le réseau de bord est programmable en mode manuel (mode autodiagnostic chez VW ou Valise Westfalia)	04/16			321907600001	2500	100	60	ON	18	321863300107	7	60	AV	Non	Inter
										321863300113	13	60	AV	Non	Inter
										8136	7	120	AV	Oui	Oui
										8136_13B	13	120	AV	Oui	Oui
										8500**	U7	90	AV	Non	Non
4 x 4 et 4 x 2 Type 5N - Se monte aussi sur R-Line si le véhicule a le droit de tracter (voir F3 sur carte grise)	11/07	04/16		2Tr	11104	2240	100	120	ON	20	8900	7	120	AV	Oui
											8900_13B	13	120	AV	Oui
											8500**	U7	90	AV	Non
4 x 4 et 4 x 2 Type 5N - Se monte aussi sur R-Line si le véhicule a le droit de tracter (voir F3 sur carte grise)	11/07	04/16			5457	2240	100	120	ON	20	8900	7	120	AV	Oui
											8900_13B	13	120	AV	Oui
											8500**	U7	90	AV	Non
4 x 4 et 4 x 2 Type 5N - Se monte aussi sur R-Line si le véhicule a le droit de tracter (voir F3 sur carte grise)	11/07	04/16			305423	2500	140	120	ON/ TNF	21	8900	7	120	AV	Oui
											8900_13B	13	120	AV	Oui
											8500**	U7	90	AV	Non
TOUAREG															
4 x 4	11/17			322063600001	3500	191	60	ON	25	8500**	U7	90	AV	Non	Non
4 x 4	11/17			322064600001	3500	191	60	ON	27	8500**	U7	90	AV	Non	Non
4 x 4	10/14	10/17		321736	3500	140	150	N	34	8200_13B	13	150	AV	Oui	Oui
										8500**	U7	90	AV	Non	Non
4 x 4	04/10	10/14		321736	3500	140	150	N	34	8171_13B	13	90	AR	Oui	Oui
										8500**	U7	90	AV	Non	Non
4 x 4 Commander le support supérieur de pare-chocs chez VW (réf 7L6807252A) *Référence indicative à vérifier	12/02	03/10		321736	3500	140	150	N	34	8342_13B	13	90	AR	Oui	Oui
										8500**	U7	90	AV	Non	Non
TOURAN															
Monospace	09/15			321814600001	1200	75	60	ON	20	321863300107	7	60	AV	Non	Inter
										321863300113	13	60	AV	Non	Inter
										8500**	U7	90	AV	Non	Non
Monospace	09/15			321815600001	1200	75	60	ON	20	321863300107	7	60	AV	Non	Inter
										321863300113	13	60	AV	Non	Inter
Monospace Ancien et nouveau modèle	03/03	09/15		5299	1800	75	90	ON	19	8900	7	120	AV	Oui	Oui
										8900_13B	13	120	AV	Oui	Oui
										8500**	U7	90	AV	Non	Non

Désignation	31		Rotule	Réf.	←	↓	⌚	✂	Kg	Réf.	Type Faisceau	⌚	Branchement AV/AR	Passage valise	Gestion radars recul
	DE	À													
Monospace Ancien et nouveau modèle - Se monte sur cross touran - Commander le bas de pare-chocs et la trappe de pare-chocs chez VW	03/03	09/15		1191	1800	75	90	ON/TNF	16	8900	7	120	AV	Oui	Oui
										8900_13B	13	120	AV	Oui	Oui
										8500**	U7	90	AV	Non	Non
TRANSPORTER (T6)															
Fourgon Y compris rallongé, 4x4 (sauf radars de recul) - Commander le renfort ref. 7H0 807 723 chez VW *Référence indicative à vérifier Attention faisceau spécifique 13 broches jusqu'à 09/19	06/15			1186	2500	100	120	ON	20	8033_13B	13	90	AV	Oui	Oui
										8500**	U7	90	AV	Non	Non
										8033_13B	13	90	AV	Oui	Oui
Fourgon Y compris rallongé, 4x4, et radars de recul - Commander le renfort ref. 7H0 807 723 chez VW *Référence indicative à vérifier Attention faisceau spécifique 13 broches jusqu'à 09/19	06/15			1195	2500	100	120	N	20	8500**	U7	90	AV	Non	Non
										8033_13B	13	90	AV	Oui	Oui
										8500**	U7	90	AV	Non	Non
Fourgon Y compris rallongé, 4 x 4 et radars de recul. Commander le renfort de pare-chocs ref. 7H0 807 252 A, le renfort ref. 7H0 807 723 et si souhaité la boîte de rangement de la rotule réf 7H0804897A chez VW *Références indicatives à vérifier Attention faisceau spécifique 13 broches jusqu'à 09/19	06/15			1127	2800	100	120	N	20	8500**	U7	90	AV	Non	Non
										321454300107	7	180	AV	Non	Oui
										8033_13B	13	90	AV	Oui	Oui
Plateau Châssis cabine Attention faisceaux spécifiques 7 et 13 broches jusqu'à 09/19	06/15			321973600001	2500	105	60	N	25	8500**	U7	90	AV	Non	Non
										321454300107	7	180	AV	Non	Oui
										8033_13B	13	90	AV	Oui	Oui
TRANSPORTER (T5)															
Fourgon Multivan et caravelle - Types 7D et 7H y compris rallongé, 4x4 (sauf radars de recul) - Commander le renfort ref. 7H0 807 723 chez VW (pour les modèles après 10/09 uniquement) *Références indicatives à vérifier	07/10	06/15		1186	2500	100	120	ON	20	8033_13B	13	90	AV	Oui	Oui
										8500**	U7	90	AV	Non	Non
										8033_13B	13	90	AV	Oui	Oui
Fourgon Multivan et caravelle - Types 7D et 7H y compris rallongé, 4x4, et radars de recul - Commander le renfort ref. 7H0 807 723 chez VW *Référence indicative à vérifier	07/10	06/15		1195	2500	100	120	N	20	8500**	U7	90	AV	Non	Non
										8033_13B	13	90	AV	Oui	Oui
										8500**	U7	90	AV	Non	Non
Fourgon Multivan et caravelle - Types 7D et 7H y compris rallongé, 4 x 4 et radars de recul. Commander le renfort de pare-chocs ref. 7H0 807 252 A, le renfort ref. 7H0 807 723 et si souhaité la boîte de rangement de la rotule réf 7H0804897A chez VW *Références indicatives à vérifier	07/10	06/15		1127	2800	100	120	N	20	8500**	U7	90	AV	Non	Non
										8819	7	120	AR	Non	Non
										8819_13B	13	120	AR	Non	Non
Fourgon Multivan et caravelle - Types 7D et 7H y compris 4 x 4 (sauf radars de recul). Commander le renfort ref. 7H0 807 723 chez VW (pour les modèles après 10/09 uniquement) *Référence indicative à vérifier	05/03	07/10		1186	2500	100	120	ON	20	8690	U7	45	AR	Non	Non
										8819	7	120	AR	Non	Non
										8819_13B	13	120	AR	Non	Non
Fourgon Multivan et caravelle - Type 7D et 7H y compris 4 x 4 et radars de recul. Commander le renfort ref. 7H0 807 723 chez VW (pour les modèles après 10/09 uniquement) *Référence indicative à vérifier	05/03	07/10		1195	2500	100	120	N	20	8690	U7	45	AR	Non	Non
										8819	7	120	AR	Non	Non
										8819_13B	13	120	AR	Non	Non
Fourgon Multivan et caravelle - Types 7D et 7H y compris 4x4 et radars de recul. Commander le renfort de pare-chocs ref. 7H0 807 252 A, le renfort ref. 7H0 807 723 et si souhaité la boîte de rangement de la rotule réf 7H0804897A chez VW (pour les modèles après 10/09 uniquement) *Références indicatives à vérifier	05/03	07/10		1127	2800	100	120	N	20	8690	U7	45	AR	Non	Non
										8033_13B	13	90	AV	Oui	Oui
										8500**	U7	90	AV	Non	Non
Plateau Châssis cabine	07/10			1124	2500	100	120	N	20	8500**	U7	90	AV	Non	Non
										8526	U7	45	AR	Non	Non
TRANSPORTER (T4)															
Fourgon Pour nouvelle pare-chocs et 4 x 4, multivan et Caravelle - Type 7	02/96	04/03		1173	2000	100	120	N	23	8526	U7	45	AR	Non	Non
T-ROC															
SUV Se monte sur version cabriolet	07/17			317131	2000	85	60	OV	19	8136	7	120	AV	Oui	Oui
										8136_13B	13	120	AV	Oui	Oui
										8500**	U7	90	AV	Non	Non
SUV Se monte sur R-Line et cabriolet	07/17			317132	2000	80	60	ON	17	8136	7	120	AV	Oui	Oui
										8136_13B	13	120	AV	Oui	Oui
										8500**	U7	90	AV	Non	Non
UP - NE TRACTE PAS															

* Jusqu'à épuisement du stock

** existe en 13 broches réf 8500_13B

























*** Pour l'utilisation de TecDoc, veuillez vous référer au guide de correspondance des références à la fin du catalogue

Désignation	DE	À	Rotule	Réf.	←	↓	⌚	✂	Kg	Réf.	Type Faisceau	Branchement AV/AR	Passage valise	Gestion radars	Recul
VOLVO															
C30															
Berline Vérifier si le véhicule a le droit de tracter	12/06			5424*	1600	100	120	OV	12	8331_13B	13	60	AR	Non	Oui
										8500**	U7	90	AV	Non	Non
Berline Vérifier si le véhicule a le droit de tracter	12/06			1337*	1600	100	120	ON	15	8331_13B	13	60	AR	Non	Oui
										8500**	U7	90	AV	Non	Non
S40															
Berline Sauf modèles Sport et R design	02/04			5341	1600	100	120	OV	10	8331_13B	13	60	AR	Non	Oui
										8500**	U7	90	AV	Non	Non
Berline Sauf modèles Sport et R design	02/04			1339	1600	100	120	OV	10	8331_13B	13	60	AR	Non	Oui
										8500**	U7	90	AV	Non	Non
S60															
Berline	02/19			320173600001	2000	150	60	ON	24	8500**	U7	90	AV	Non	Non
Berline	02/19			320174600001	2000	150	60	ON	27	8500**	U7	90	AV	Non	Non
Cross Country	09/18			320181600001	2000	150	60	ON	24	8500**	U7	90	AV	Non	Non
Cross Country	09/18			320182600001	2000	150	60	ON	27	8500**	U7	90	AV	Non	Non
Cross Country	07/15	08/18		320111600001*	1900	90	120	OV	20	320543300107	7	90	AV	Non	Non
										8330_13B	13	40	AR	Non	Non
										8500**	U7	90	AV	Non	Non
Cross Country	07/15	08/18		320112600001*	1900	90	120	OV	22	320543300107	7	90	AV	Non	Non
Berline Sauf R-design	06/10	01/18		320071	1800	80	90	ON	15	8330_13B	13	40	AR	Non	Non
										8500**	U7	90	AV	Non	Non
Berline Sauf R-design	06/10	01/18		320072	1800	80	90	OV	19	8330_13B	13	40	AR	Non	Non
										8500**	U7	90	AV	Non	Non
S80															
Berline Sans correcteur d'assiette	07/06			5422	2000	75	90	ON	16	8330_13B	13	40	AR	Non	Non
										8500**	U7	90	AV	Non	Non
Berline Sans correcteur d'assiette	07/06			1335	2000	75	90	ON	18	8330_13B	13	40	AR	Non	Non
										8500**	U7	90	AV	Non	Non
S90															
Berline	09/16			320116600001	2200	150	60	N	22	320165300107	S7	75	AR	Non	Non
										320165300113	S13	75	AR	Non	Inter
										8500**	U7	90	AV	Non	Non
Berline	09/16			320117600001	2200	150	60	N	23	320165300107	S7	75	AR	Non	Non
										320165300113	S13	75	AR	Non	Inter
										8500**	U7	90	AV	Non	Non
V40															
Break Se monte sur Cross Country - Sauf R-Design	09/12			320107	1500	75	120	ON	15	8092_13B	13	90	AR	Non	Non
										8500**	U7	90	AV	Non	Non
Break Se monte sur Cross Country - Sauf R-Design	09/12			320108	1500	75	120	OV/ON	18	8092_13B	13	90	AR	Non	Non
										8500**	U7	90	AV	Non	Non
V50															
Break Sauf Sport et R design	06/07			5341	1600	100	120	OV	10	8331_13B	13	60	AR	Non	Oui
										8500**	U7	90	AV	Non	Non
Break Sauf Sport et R design	06/07			1339	1600	100	120	OV	10	8331_13B	13	60	AR	Non	Oui
										8500**	U7	90	AV	Non	Non
Break Sauf Sport et R design	02/04	06/07		5341	1600	100	120	OV	10	8500**	U7	90	AV	Non	Non
Break Sauf Sport et R design	02/04	06/07		1339	1600	100	120	OV	10	8500**	U7	90	AV	Non	Non
V60															
Cross Country	09/18			320181600001	2000	150	60	ON	24	8500**	U7	90	AV	Non	Non
Cross Country	09/18			320182600001	2000	150	60	ON	27	8500**	U7	90	AV	Non	Non
Break Types 225, 227	02/18			320173600001	2000	150	60	ON	24	320173300107	7	75	AR	Non	Inter
										320173300113	13	75	AR	Non	Inter
										8500**	U7	90	AV	Non	Non

* Jusqu'à épuisement du stock

103 ** existe en 13 brochures réf 8500_13B







*** Pour l'utilisation de TecDoc, veuillez vous référer au guide de correspondance des références à la fin du catalogue























Désignation	31		Rotule	Réf.	←	↓	⌚	✂	Kg	Réf.	Type Faisceau	⌚	Branchement AV/AR	Passage valise	Gestion radars	recul
	DE	À														
Break Types 225, 227	02/18			320174600001	2000	150	60	ON	27	320173300107	7	75	AR	Non	Inter	
										320173300113	13	75	AR	Non	Inter	
										8500**	U7	90	AV	Non	Non	
Cross Country	07/15	08/18		320111600001	1900	90	120	OV	20	8500**	U7	90	AV	Non	Non	
Cross Country	07/15	08/18		320112600001	1900	90	120	OV	22	8500**	U7	90	AV	Non	Non	
Break Sauf R-Line et D6 AWD (Hybride)	11/10	01/18		320071	1800	80	90	ON	15	8330_13B	13	40	AR	Non	Non	
										8500**	U7	90	AV	Non	Non	
Break Sauf R-Line et D6 AWD (Hybride)	11/10	01/18		320072	1800	80	90	OV	19	8330_13B	13	40	AR	Non	Non	
										8500**	U7	90	AV	Non	Non	
V70																
Break Sans correcteur d'assiette y compris 4 x 4	09/07			5458	2100	85	120	ON	20	8330_13B	13	40	AR	Non	Non	
										8500**	U7	90	AV	Non	Non	
Break Sans correcteur d'assiette y compris 4 x 4	09/07			1340	2100	85	120	ON	20	8330_13B	13	40	AR	Non	Non	
										8500**	U7	90	AV	Non	Non	
Break Avec correcteur d'assiette y compris 4 x 4	09/07			5459	2100	85	120	ON	20	8330_13B	13	40	AR	Non	Non	
										8500**	U7	90	AV	Non	Non	
Break Avec correcteur d'assiette y compris 4 x 4	09/07			320076	2100	85	120	ON	24	8330_13B	13	40	AR	Non	Non	
										8500**	U7	90	AV	Non	Non	
Break Types A et B - Sauf 4 x 4	03/00	09/07		5062	2000	75	120	ON	23	8057_13B	13	90	AR	Non	Inter	
										8500**	U7	90	AV	Non	Non	
Break Types A et B - Sauf 4 x 4	03/00	09/07		1332	2000	120	150	ON	25	8057_13B	13	90	AR	Non	Inter	
										8500**	U7	90	AV	Non	Non	
V90																
Break	09/16			320116600001	2200	150	60	N	22	8500**	U7	90	AV	Non	Non	
Break	09/16			320117600001	2200	150	60	N	23	8500**	U7	90	AV	Non	Non	
Cross Country	11/16			320166600001	2200	150	60	ON	26	8500**	U7	90	AV	Non	Non	
Cross Country	11/16			320167600001	2200	150	60	ON	27	320117300107	S7	60	AR	Non	Inter	
XC 40																
SUV	10/17			320169600001	2100	110	60	ON	23	8500**	U7	90	AV	Non	Non	
SUV	10/17			320170600001	2100	110	60	ON	24	8500**	U7	90	AV	Non	Non	
SUV	09/12	09/17		320107	1500	75	120	OV	15	8500**	U7	90	AV	Non	Non	
SUV	09/12	09/17		320108	1500	75	120	OV	18	8500**	U7	90	AV	Non	Non	
XC 60																
4 x 4 Type 246	03/17			320171600001	2400	130	60	ON	25	320173300107	7	75	AR	Non	Inter	
										320173300113	13	75	AR	Non	Inter	
										8500**	U7	90	AV	Non	Non	
4 x 4 Type 246	03/17			320172600001	2400	130	60	ON	26	320173300107	7	75	AR	Non	Inter	
										320173300113	13	75	AR	Non	Inter	
										8500**	U7	90	AV	Non	Non	
4 x 4 Sauf R-Design Se monte sur restyling 2013	07/14	02/17		320115	2000	90	90	OV	24	8500**	U7	90	AV	Non	Non	
4 x 4 Sauf R-Design Se monte sur restyling 2013	11/08	07/14		320115	2000	90	90	OV	24	8330_13B	13	40	AR	Non	Non	
										8500**	U7	90	AV	Non	Non	
4 x 4	11/08	06/13		320063	2000	90	90	ON	20	8330_13B	13	40	AR	Non	Non	
										8500**	U7	90	AV	Non	Non	
XC 70																
4 x 4 Sans correcteur d'assiette	09/07			5459	2100	85	120	ON	20	8330_13B	13	40	AR	Non	Non	
										8500**	U7	90	AV	Non	Non	
4 x 4 Avec et Sans correcteur d'assiette	09/07			320076	2100	85	120	ON	24	8330_13B	13	40	AR	Non	Non	
										8500**	U7	90	AV	Non	Non	
4 x 4 Sans correcteur d'assiette	2000	09/07		320097	2100	85	120	OV	24	8330_13B	13	40	AR	Non	Non	
										8500**	U7	90	AV	Non	Non	

* Jusqu'à épuisement du stock

**existe en 13 brochures réf 8500_13B

*** Pour l'utilisation de TecDoc, veuillez vous référer au guide de correspondance des références à la fin du catalogue

Désignation	31		Rotule	Réf.	←	↓	⌚	✂	Kg	Réf.	Type Faisceau	⌚	Branchement AV/AR	Passage Valise	Gestion radars	Recul
	DE	À														
4 x 4 Avec correcteur d'assiette	09/07			5458	2100	85	120	ON	20	8330_13B	13	40	AR	Non	Non	
										8500**	U7	90	AV	Non	Non	
4 x 4 Avec correcteur d'assiette	09/07			1340	2100	85	120	ON	20	8330_13B	13	40	AR	Non	Non	
										8500**	U7	90	AV	Non	Non	
XC 90																
4 x 4	06/15			320103600001	2700	140	120	OV	26	320102300107	7	75	AR	Non	Inter	
										320102300113	13	75	AR	Non	Inter	
										8500**	U7	90	AV	Non	Non	
4 x 4 Se monte sur Hybrid	06/15			320101600001	2700	140	120	OV	22	320102300107	7	75	AR	Non	Inter	
										320102300113	13	75	AR	Non	Inter	
4 x 4 Se monte sur Hybrid	06/15			320102600001	2700	140	120	OV	24	320102300107	7	75	AR	Non	Inter	
										320102300113	13	75	AR	Non	Inter	
4 x 4 Sauf T8 Twin Engine (hybride)	01/03	06/15		1334	2250	140	120	N	23	8058_13B	13	40	AR	Non	Inter	
										8500**	U7	90	AV	Non	Non	

Désignation	 31 DE À	 Rotule	 Réf.							Type Faisceau	 Branchement AV/AR	Passage Vallise	Gestion radars recul	
CAMPING-CARS														
ADRIA (Camping-cars)														
CAPUCINE														
Camping-car PACK attelage + faisceau Commander en plus la réf. 306432 kit de 6 renforts	2007	 4Tr	306395	2000	70	360	N	50,5	306531	13	90	AV	Non	Non
Camping-car FAISCEAU SEUL	2007								306531	13	90	AV	Non	Non
Camping-car Kit de 6 renforts (à commander avec la réf.306395)	2007	 4Tr	306432											
CORAL														
Camping-car PACK attelage + faisceau	2007	 4Tr	306395	2000	70	360	N	50,5	306531	13	90	AV	Non	Non
Camping-car FAISCEAU SEUL	2007								306531	13	90	AV	Non	Non
MATRIX														
Camping-car PACK attelage + faisceau	2007	 4Tr	306395	2000	70	360	N	50,5	306531	13	90	AV	Non	Non
Camping-car FAISCEAU SEUL	2007								306531	13	90	AV	Non	Non
PROFILE														
Camping-car PACK attelage + faisceau	2007	 4Tr	306395	2000	70	360	N	50,5	306531	13	90	AV	Non	Non
Camping-car FAISCEAU SEUL	2007								306531	13	90	AV	Non	Non
SONIC														
Camping-car PACK attelage + faisceau Commander en plus la réf. 306432 kit de 6 renforts	2007	 4Tr	306395	2000	70	360	N	50,5	306531	13	90	AV	Non	Non
Camping-car FAISCEAU SEUL	2007								306531	13	90	AV	Non	Non
Camping-car Kit de 6 renforts (à commander avec la référence 306395)	2007	 4Tr	306432											
TWIN														
Camping-car	02/11	 4Tr	0197	3000	150	120	ON	21	8038	7	120	AV	Non	Non
									8038_13B	13	120	AV	Non	Oui
									8500**	U7	90	AV	Non	Non
Camping-car	06/06 01/11	 4Tr	0197	3000	150	120	ON	21	8876	7	120	AV	Non	Oui
									8500**	U7	90	AV	Non	Non
ALPES CAMPING-CAR (Camping-cars)														
AIGUILLE ROUGE														
Camping-car	2017	 4Tr	0197	3000	150	120	ON	21	8038	7	120	AV	Non	Non
									8038_13B	13	120	AV	Non	Oui
									8500**	U7	90	AV	Non	Non
MONT-BLANC														
Camping-car	2017	 4Tr	1195	2500	100	120	N	20	8033_13B	13	90	AV	Oui	Oui
									8500**	U7	90	AV	Non	Non
Camping-car	2017	 4Tr	1127	2800	100	120	N	20	8033_13B	13	90	AV	Oui	Oui
									8500**	U7	90	AV	Non	Non
PETIT MOLLE														
Camping-car	2015	 4Tr	0197	3000	150	120	ON	21	8038	7	120	AV	Non	Non
									8038_13B	13	120	AV	Non	Oui
									8500**	U7	90	AV	Non	Non



























Désignation	31 DE À	Rotule	Réf.							Type Faisceau	Branchement AV/AR	Passage Valise	Gestion radars recul		
ANTIDOTE (Camping-cars)															
JUNON															
Camping-car	2009		04107	2300	81,2	60	N	26	8827	7	90	AR	Non	Non	
									8690	U7	45	AR	Non	Non	
AUTOSTAR (Camping-cars)															
VAN															
Camping-car Van 2, 3, LF, XS, Family	2009		0197	3000	150	120	ON	21	8038	7	120	AV	Non	Non	
									8038_13B	13	120	AV	Non	Oui	
									8500**	U7	90	AV	Non	Non	
AUTO TRAIL (Camping-cars)															
V-LINE															
Camping-car	02/11		0197	3000	150	120	ON	21	8038	7	120	AV	Non	Non	
									8038_13B	13	120	AV	Non	Oui	
									8500**	U7	90	AV	Non	Non	
Camping-car	06/06	01/11		0197	3000	150	120	ON	21	8876	7	120	AV	Non	Oui
										8500**	U7	90	AV	Non	Non
BAJETTO (Camping-cars)															
FREEVAN															
Camping-car	2011		1195	2500	100	120	N	20	8033_13B	13	90	AV	Oui	Oui	
									8500**	U7	90	AV	Non	Non	
Camping-car	2011		1127	2800	100	120	N	20	8033_13B	13	90	AV	Oui	Oui	
									8500**	U7	90	AV	Non	Non	
OUTDOOR															
Camping-car	2010		1195	2500	100	120	N	20	8033_13B	13	90	AV	Oui	Oui	
									8500**	U7	90	AV	Non	Non	
Camping-car	2010		1127	2800	100	120	N	20	8033_13B	13	90	AV	Oui	Oui	
									8500**	U7	90	AV	Non	Non	
BAVARIA (Camping-cars)															
VAN															
Camping-car V540 - V600 - V630	02/11		0197	3000	150	120	ON	21	8038	7	120	AV	Non	Non	
									8038_13B	13	120	AV	Non	Oui	
									8500**	U7	90	AV	Non	Non	
Camping-car V540 - V600 - V630	06/06	01/11		0197	3000	150	120	ON	21	8876	7	120	AV	Non	Oui
										8500**	U7	90	AV	Non	Non
BAVARIA CAMP (Camping-cars)															
PRIMEUR															
Camping-car Vaniano, Vanverto, Variego	2014		0197	3000	150	120	ON	21	8038	7	120	AV	Non	Non	
									8038_13B	13	120	AV	Non	Oui	
									8500**	U7	90	AV	Non	Non	
SUPERIEUR															
Camping-car Vantouro	2014		0197	3000	150	120	ON	21	8038	7	120	AV	Non	Non	
									8038_13B	13	120	AV	Non	Oui	
									8500**	U7	90	AV	Non	Non	
VANCENTRO															
Camping-car	2013		0197	3000	150	120	ON	21	8038	7	120	AV	Non	Non	
									8038_13B	13	120	AV	Non	Oui	
									8500**	U7	90	AV	Non	Non	
VERTIGO															
Camping-car	2013		0197	3000	150	120	ON	21	8038	7	120	AV	Non	Non	
									8038_13B	13	120	AV	Non	Oui	
									8500**	U7	90	AV	Non	Non	
BENIMAR (Camping-cars)															
BENIVAN															
Camping-car	02/11		0197	3000	150	120	ON	21	8038	7	120	AV	Non	Non	
									8038_13B	13	120	AV	Non	Oui	
									8500**	U7	90	AV	Non	Non	



























* Jusqu'à épuisement du stock



























107 ** existe en 13 brochures réf 8500_13B

*** Pour l'utilisation de TecDoc, veuillez vous référer au guide de correspondance des références à la fin du catalogue



























Désignation	31 DE À	Rotule	Réf.							Type Faisceau		Branchement AV/AR	Passage Vallée	Gestion radars recul
Camping-car	06/06 01/11		0197	3000	150	120	ON	21	8876	7	120	AV	Non	Oui
									8500**	U7	90	AV	Non	Non
BURSTNER (Camping-cars)														
CITY CAR														
Camping-car	2010		0197	3000	150	120	ON	21	8038	7	120	AV	Non	Non
									8038_13B	13	120	AV	Non	Oui
									8500**	U7	90	AV	Non	Non
BLUCAMP (Camping-cars)														
LASER														
Camping-car	2013		04198	2500	100	120	N	20	8190	7	60	AV	Non	Oui
									8190_13B	13	60	AV	Non	Oui
									8500**	U7	90	AV	Non	Non
OCEAN 100														
Camping-car	02/11		0197	3000	150	120	ON	21	8038	7	120	AV	Non	Non
									8038_13B	13	120	AV	Non	Oui
									8500**	U7	90	AV	Non	Non
Camping-car	06/06 01/11		0197	3000	150	120	ON	21	8876	7	120	AV	Non	Oui
									8500**	U7	90	AV	Non	Non
OPTIMIST														
Camping-car Optimist, Sky optimist, Van optimist	2009		0876	2800	100	60	N	21	8884	7	120	AR	Non	Non
									8690	U7	45	AR	Non	Non
BRAVIA MOBIL (Camping-cars)														
SWAN														
Camping-car	02/11		0197	3000	150	120	ON	21	8038	7	120	AV	Non	Non
									8038_13B	13	120	AV	Non	Oui
									8500**	U7	90	AV	Non	Non
Camping-car	06/06 01/11		0197	3000	150	120	ON	21	8876	7	120	AV	Non	Oui
									8500**	U7	90	AV	Non	Non
SWAN 4														
Camping-car	02/11		0197	3000	150	120	ON	21	8038	7	120	AV	Non	Non
									8038_13B	13	120	AV	Non	Oui
									8500**	U7	90	AV	Non	Non
Camping-car	06/06 01/11		0197	3000	150	120	ON	21	8876	7	120	AV	Non	Oui
									8500**	U7	90	AV	Non	Non
CAMPEREVE (Camping-cars)														
AUBRAC														
Camping-car	2009		316311	2000	80	60	OV	23	8137	7	70	AR	Non	Inter
									8137_13B	13	70	AR	Non	Inter
									8500**	U7	90	AV	Non	Non
Camping-car	2009		316312	2000	80	60	N	25	8137	7	70	AR	Non	Inter
									8137_13B	13	70	AR	Non	Inter
									8500**	U7	90	AV	Non	Non
CAMPER VAN														
Camping-car Premium	2017		0197	3000	150	120	ON	21	8038	7	120	AV	Non	Non
									8038_13B	13	120	AV	Non	Oui
									8500**	U7	90	AV	Non	Non
CAP CAMARAT														
Camping-car	2010		0197	3000	150	120	ON	21	8876	7	120	AV	Non	Oui
									8500**	U7	90	AV	Non	Non
CAP LAND														
Camping-car	2016		307382	2800	120	30	N	18	8110	7	60	AV	Oui	Oui
									8110_13B	13	60	AV	Oui	Oui
									8500**	U7	90	AV	Non	Non



























Désignation	 31 DE À	 Rotule	 Réf.							Type Faisceau	 Branchement AV/AR	Passage Valise	Gestion radars recul	
CAP PINEDE														
Camping-car	2009		04107	2300	80	60	N	26	8827	7	90	AR	Non	Non
									8690	U7	45	AR	Non	Non
CAP ROCA														
Camping-car	2009		04107	2300	80	60	N	26	8827	7	90	AR	Non	Non
									8690	U7	45	AR	Non	Non
FAMILY VAN														
Camping-car	02/11		0197	3000	150	120	ON	21	8038	7	120	AV	Non	Non
									8038_13B	13	120	AV	Non	Oui
									8500**	U7	90	AV	Non	Non
Camping-car	06/06 01/11		0197	3000	150	120	ON	21	8876	7	120	AV	Non	Oui
									8500**	U7	90	AV	Non	Non
LAGOS														
Camping-car	2009		04107	2300	80	60	N	26	8827	7	90	AR	Non	Non
									8690	U7	45	AR	Non	Non
LINDBERGH														
Camping-car	2012		04198	2500	100	120	N	20	8190	7	60	AV	Non	Oui
									8190_13B	13	60	AV	Non	Oui
									8500**	U7	90	AV	Non	Non
MAGELLAN														
Camping-car	02/11		0197	3000	150	120	ON	21	8038	7	120	AV	Non	Non
									8038_13B	13	120	AV	Non	Oui
									8500**	U7	90	AV	Non	Non
Camping-car	06/06 01/11		0197	3000	150	120	ON	21	8876	7	120	AV	Non	Oui
									8500**	U7	90	AV	Non	Non
MIRANDE														
Camping-car	09/14		316311	2000	80	60	OV	23	316312300107	7	70	AR	Non	Inter
									8137_13B	13	70	AR	Non	Inter
									8500**	U7	90	AV	Non	Non
Camping-car	09/14		316312	2000	80	60	N	25	8137	7	70	AR	Non	Inter
									8137_13B	13	70	AR	Non	Inter
									8500**	U7	90	AV	Non	Non
NEOVAN														
Camping-car	02/11		0197	3000	150	120	ON	21	8038	7	120	AV	Non	Non
									8038_13B	13	120	AV	Non	Oui
									8500**	U7	90	AV	Non	Non
Camping-car	06/06 01/11		0197	3000	150	120	ON	21	8876	7	120	AV	Non	Oui
									8500**	U7	90	AV	Non	Non
PROFIL M / PROFIL L														
Camping-car	2009		0197	3000	150	120	ON	21	8876	7	120	AV	Non	Oui
									8500**	U7	90	AV	Non	Non
CAMPING-CARS LIGÉRIENS (Camping-cars)														
TETRAX														
Camping-car	2017		1195	2500	100	120	N	20	8033_13B	13	90	AV	Oui	Oui
									8500**	U7	90	AV	Non	Non
Camping-car	2017		1127	2800	100	120	N	20	8033_13B	13	90	AV	Oui	Oui
									8500**	U7	90	AV	Non	Non
CAR CARAVANE (Camping-cars)														
S1000														
Camping-car	2015		0197	3000	150	120	ON	21	8038	7	120	AV	Non	Non
									8038_13B	13	120	AV	Non	Oui
									8500**	U7	90	AV	Non	Non









Désignation	 DE À	 Rotule	 Réf.					 Kg		Type Faisceau	 Branchement AV/AR	Passage Valise	Gestion radars recul		
ERIBA (Camping-cars)															
COMPACT															
Camping-car 303 - 313 - 323	2009	 4Tr	0197	3000	150	120	ON	21	8876	7	120	AV	Non	Oui	
									8500**	U7	90	AV	Non	Non	
EURA MOBIL (Camping-cars)															
DAVIS															
Camping-car Davis, Davis Jump, Davis Dav	2011	 4Tr	0197	3000	150	120	ON	21	8038	7	120	AV	Non	Non	
									8038_13B	13	120	AV	Non	Oui	
									8500**	U7	90	AV	Non	Non	
QUIXTA 580															
Camping-car	2010	 4Tr	0197	3000	150	120	ON	21	8876	7	120	AV	Non	Oui	
									8500**	U7	90	AV	Non	Non	
VAN Q580															
Camping-car	2009	 4Tr	0197	3000	150	120	ON	21	8876	7	120	AV	Non	Oui	
									8500**	U7	90	AV	Non	Non	
EVASION 24 (Camping-cars)															
LE GOELAND															
Camping-car	09/14	 4Tr	316311	2000	80	60	OV	23	8137	7	70	AR	Non	Inter	
									8137_13B	13	70	AR	Non	Inter	
									8500**	U7	90	AV	Non	Non	
Camping-car	09/14	 4Tr	316312	2000	80	60	N	25	8137	7	70	AR	Non	Inter	
									8137_13B	13	70	AR	Non	Inter	
									8500**	U7	90	AV	Non	Non	
Camping-car	08/14	 4Tr	316311	2000	80	60	OV	23	8943	7	120	AR	Non	Oui	
									8690	U7	45	AR	Non	Non	
FONT VENDOME (Camping-cars)															
AUTO CAMP															
Camping-car	09/14	 4Tr	316311	2000	80	60	OV	23	8137	7	70	AR	Non	Inter	
									8137_13B	13	70	AR	Non	Inter	
									8500**	U7	90	AV	Non	Non	
Camping-car	09/14	 4Tr	316312	2000	80	60	N	25	8137	7	70	AR	Non	Inter	
									8137_13B	13	70	AR	Non	Inter	
									8500**	U7	90	AV	Non	Non	
BEL HORIZON															
Camping-car	02/11	 4Tr	0197	3000	150	120	ON	21	8038	7	120	AV	Non	Non	
									8038_13B	13	120	AV	Non	Oui	
									8500**	U7	90	AV	Non	Non	
Camping-car	06/06	01/11	 4Tr	0197	3000	150	120	ON	21	8876	7	120	AV	Non	Oui
										8500**	U7	90	AV	Non	Non
DUO VAN															
Camping-car	02/11	 4Tr	0197	3000	150	120	ON	21	8038	7	120	AV	Non	Non	
									8038_13B	13	120	AV	Non	Oui	
									8500**	U7	90	AV	Non	Non	
Camping-car	06/06	01/11	 4Tr	0197	3000	150	120	ON	21	8876	7	120	AV	Non	Oui
										8500**	U7	90	AV	Non	Non
EXPLORER VAN															
Camping-car	02/11	 4Tr	0197	3000	150	120	ON	21	8038	7	120	AV	Non	Non	
									8038_13B	13	120	AV	Non	Oui	
									8500**	U7	90	AV	Non	Non	
Camping-car	06/06	01/11	 4Tr	0197	3000	150	120	ON	21	8876	7	120	AV	Non	Oui
										8500**	U7	90	AV	Non	Non
LEADER CAMP															
Camping-car	02/11	 4Tr	0197	3000	150	120	ON	21	8038	7	120	AV	Non	Non	
									8038_13B	13	120	AV	Non	Oui	
									8500**	U7	90	AV	Non	Non	

Désignation	 31 DE À		 Rotule	 Réf.							Type Faisceau		Passage Vallée	Gestion radars recul	
Camping-car	06/06	01/11	 4Tr	0197	3000	150	120	ON	21	8876	7	120	AV	Non	Oui
										8500**	U7	90	AV	Non	Non
LEADER VAN															
Camping-car	02/11		 4Tr	0197	3000	150	120	ON	21	8038	7	120	AV	Non	Non
										8038_13B	13	120	AV	Non	Oui
										8500**	U7	90	AV	Non	Non
Camping-car	06/06	01/11	 4Tr	0197	3000	150	120	ON	21	8876	7	120	AV	Non	Oui
										8500**	U7	90	AV	Non	Non
MASTER															
Camping-car	02/10		 4Tr	04198	2500	100	120	N	20	8190	7	60	AV	Non	Oui
										8190_13B	13	60	AV	Non	Oui
										8500**	U7	90	AV	Non	Non
MASTER VAN															
Camping-car	02/10		 4Tr	04198	2500	100	120	N	20	8190	7	60	AV	Non	Oui
										8190_13B	13	60	AV	Non	Oui
										8500**	U7	90	AV	Non	Non
MONDEA															
Camping-car	02/11		 4Tr	0197	3000	150	120	ON	21	8038	7	120	AV	Non	Non
										8038_13B	13	120	AV	Non	Oui
										8500**	U7	90	AV	Non	Non
Camping-car	06/06	01/11	 4Tr	0197	3000	150	120	ON	21	8876	7	120	AV	Non	Oui
										8500**	U7	90	AV	Non	Non
TERRA VAN															
Camping-car	02/11		 4Tr	0197	3000	150	120	ON	21	8038	7	120	AV	Non	Non
										8038_13B	13	120	AV	Non	Oui
										8500**	U7	90	AV	Non	Non
Camping-car	06/06	01/11	 4Tr	0197	3000	150	120	ON	21	8876	7	120	AV	Non	Oui
										8500**	U7	90	AV	Non	Non
VANTURA															
Camping-car	02/11		 4Tr	0197	3000	150	120	ON	21	8038	7	120	AV	Non	Non
										8038_13B	13	120	AV	Non	Oui
										8500**	U7	90	AV	Non	Non
Camping-car	06/06	01/11	 4Tr	0197	3000	150	120	ON	21	8876	7	120	AV	Non	Oui
										8500**	U7	90	AV	Non	Non
VENISE VAN															
Camping-car	02/10		 4Tr	04198	2500	100	120	N	20	8190	7	60	AV	Non	Oui
										8190_13B	13	60	AV	Non	Oui
										8500**	U7	90	AV	Non	Non
GLENAN CONCEPT CARS (Camping-cars)															
HORIZON VAN															
Camping-car Horizon Van 4, Van 5, Horizon Sun	09/14		 4Tr	316311	2000	80	60	OV	23	8137	7	70	AR	Non	Inter
										8137_13B	13	70	AR	Non	Inter
										8500**	U7	90	AV	Non	Non
Camping-car Horizon Van 4, Van 5, Horizon Sun	09/14		 4Tr	316312	2000	80	60	N	25	8137	7	70	AR	Non	Inter
										8137_13B	13	70	AR	Non	Inter
										8500**	U7	90	AV	Non	Non
HORIZON															
Camping-car Pique-nique, Horizon Van 4, Van 5, Bel Horizon, New Horizon trafic, Horizon grand confort extra	2011		 4Tr	316311	2000	80	60	OV	23	8943	7	120	AR	Non	Oui
										8690	U7	45	AR	Non	Non
Camping-car Pique-nique, Horizon Van 4, Van 5, Bel Horizon, New Horizon trafic, Horizon grand confort extra	2011		 4Tr	316312	2000	80	60	N	25	8943	7	120	AR	Non	Oui
										8690	U7	45	AR	Non	Non
NEW HORIZON T5															
Camping-car	2011		 4Tr	1195	2500	100	120	N	20	8033_13B	13	90	AV	Oui	Oui
										8500**	U7	90	AV	Non	Non



























Désignation	31 DE À	Rotule	Réf.							Type Faisceau		Branchement AV/AR	Passage valise	Gestion radars recul
Camping-car	2011		1127	2800	100	120	N	20	8033_13B 8500**	13 U7	90 90	AV AV	Oui Non	Oui Non
GLOBECAR (Camping-cars)														
D LINE														
Camping-car									8038	7	120	AV	Non	Non
									8038_13B	13	120	AV	Non	Oui
D'Line : Campscout, Campscout Revolution, Globescout, Globescout Limited, Globestar, Globestar Revolution, Roadscout R. H'Line : Concorde compact, Globescout vario, Summit, Vario. Campscout, Sportive, G2 Relax, Globescout plus elegance, R, Style, Roadscout R, Family scout	2017		0197	3000	150	120	ON	21	8500**	U7	90	AV	Non	Non
DAILY VAN														
									8033_13B	13	90	AV	Oui	Oui
Camping-car	2011		1195	2500	100	120	N	20	8500**	U7	90	AV	Non	Non
									8033_13B	13	90	AV	Oui	Oui
Camping-car	2011		1127	2800	100	120	N	20	8500**	U7	90	AV	Non	Non
HANROAD (Camping-cars)														
CROSS														
									8038	7	120	AV	Non	Non
									8038_13B	13	120	AV	Non	Oui
Camping-car	2016		0197	3000	150	120	ON	21	8500**	U7	90	AV	Non	Non
TREK 53 - FUN 43														
									8137	7	70	AR	Non	Inter
									8137_13B	13	70	AR	Non	Inter
Camping-car	2016		316311	2000	80	60	OV	23	8500**	U7	90	AV	Non	Non
									8137	7	70	AR	Non	Inter
									8137_13B	13	70	AR	Non	Inter
Camping-car	2016		316312	2000	80	60	N	25	8500**	U7	90	AV	Non	Non
TREK 52														
									8212	7	90	AR	Oui	Oui
									8212_13B	13	90	AR	Oui	Oui
Camping-car	2015		313501	2500	100	90	ON	22	8500**	U7	90	AV	Non	Non
									8212	7	90	AR	Oui	Oui
									8212_13B	13	90	AR	Oui	Oui
Camping-car	2015		313435	2500	150	90	ON	19	8500**	U7	90	AV	Non	Non
									8212	7	90	AR	Oui	Oui
									8212_13B	13	90	AR	Oui	Oui
Camping-car	2015		313436	2500	150	90	ON	20	8500**	U7	90	AV	Non	Non
TREK 42														
									8033_13B	13	90	AV	Oui	Oui
Camping-car	2011		1195	2500	100	120	N	20	8500**	U7	90	AV	Non	Non
									8033_13B	13	90	AV	Oui	Oui
Camping-car	2011		1127	2800	100	120	N	20	8500**	U7	90	AV	Non	Non
HOBBY (Camping-cars)														
VANTANA K														
									8038	7	120	AV	Non	Non
									8038_13B	13	120	AV	Non	Oui
Camping-car	2016		0197	3000	150	120	ON	21	8500**	U7	90	AV	Non	Non
HYMER (Camping-cars)														
CAR														
									8038	7	120	AV	Non	Non
									8038_13B	13	120	AV	Non	Oui
Camping-car Car 302 - 312 - 322 -372	2009		0197	3000	150	120	ON	21	8500**	U7	90	AV	Non	Non
HYMERCAR (Camping-cars)														
ACTIVE														
									8038	7	120	AV	Non	Non
									8038_13B	13	120	AV	Non	Oui
Camping-car Active Live, Pro Ayers rock, Grand canyon crossover, Edition France, Yosemite, Sierra Nevada, Yellowstone, Life Rio, Grand canyon, Serengeti	2014		0197	3000	150	120	ON	21	8500**	U7	90	AV	Non	Non

Désignation	 31 DE À	 Rotule	 Réf.					 Kg		Type Faisceau	 Branchement AV/AR	Passage Valise	Gestion radars recul	
ACTIVE LIFE CAPE TOWN														
Camping-car	2014	 4Tr	1195	2500	100	120	N	20	8033_13B	13	90	AV	Oui	Oui
									8500**	U7	90	AV	Non	Non
Camping-car	2014		1127	2800	100	120	N	20	8033_13B	13	90	AV	Oui	Oui
									8500**	U7	90	AV	Non	Non
IROISE (Camping-cars)														
HUNVA														
Camping-car	2015	 4Tr	01107	2000	80	120	ON	22,5	8000	7	60	AR	Oui	Oui
									8000_13B	13	60	AR	Oui	Oui
									8500**	U7	90	AV	Non	Non
Camping-car	2015		5371	2000	130	120	ON	23	8000	7	60	AR	Oui	Oui
									8000_13B	13	60	AR	Oui	Oui
									8500**	U7	90	AV	Non	Non
Camping-car	2015		01108	2000	130	180	ON	23	8000	7	60	AR	Oui	Oui
									8000_13B	13	60	AR	Oui	Oui
									8500**	U7	90	AV	Non	Non
STARTIJENN														
Camping-car	2015	 4Tr	306370	1500	100	120	OV	25	8100	7	90	AV	Non	Oui
									8100_13B	13	90	AV	Non	Oui
									8500**	U7	90	AV	Non	Non
Camping-car	2015		306488	1500	100	120	OV	23	8100	7	90	AV	Non	Oui
									8100_13B	13	90	AV	Non	Oui
									8500**	U7	90	AV	Non	Non
Camping-car	2015		306369	1500	100	120	OV	25	8100	7	90	AV	Non	Oui
									8100_13B	13	90	AV	Non	Oui
									8500**	U7	90	AV	Non	Non
ISERE EVASION (Camping-cars)														
BELLEDONNE														
Camping-car	2009	 4Tr	04107	2300	81,2	60	N	26	8690	U7	45	AR	Non	Non
LES ECRINS / ORIONDE														
Camping-car	2010	 4Tr	0197	3000	150	120	ON	21	8038	7	120	AV	Non	Non
									8038_13B	13	120	AV	Non	Oui
									8500**	U7	90	AV	Non	Non
LE VERCORS														
Camping-car	2017	 4Tr	1198	3500	150	60	N	28	8607	7	180	AV	Oui	Oui
									8607_13B	13	180	AV	Oui	Oui
									8500**	U7	90	AV	Non	Non
KAPAM (Camping-cars)														
GOLD TRAVEL														
Camping-car	2017	 4Tr	1195	2500	100	120	N	20	8033_13B	13	90	AV	Oui	Oui
									8500**	U7	90	AV	Non	Non
Camping-car	2017		1127	2800	100	120	N	20	8033_13B	13	90	AV	Oui	Oui
									8500**	U7	90	AV	Non	Non
KARMANN MOBIL (Camping-cars)														
DAVIS														
Camping-car	02/11	 4Tr	0197	3000	150	120	ON	21	8038	7	120	AV	Non	Non
									8038_13B	13	120	AV	Non	Oui
									8500**	U7	90	AV	Non	Non
Camping-car	06/06 01/11	 4Tr	0197	3000	150	120	ON	21	8876	7	120	AV	Non	Oui
									8500**	U7	90	AV	Non	Non
DAVIS EDITION														
Camping-car	02/11	 4Tr	0197	3000	150	120	ON	21	8038	7	120	AV	Non	Non
									8038_13B	13	120	AV	Non	Oui
									8500**	U7	90	AV	Non	Non
Camping-car	06/06 01/11	 4Tr	0197	3000	150	120	ON	21	8876	7	120	AV	Non	Oui
									8500**	U7	90	AV	Non	Non

Désignation	 31 DE À	 Rotule	 Réf.							Type Faisceau	 Branchement AV/AR	 Passage valise	 Gestion radars recul		
DAVIS GLAM															
Camping-car	2017		0197	3000	150	120	ON	21	8038	7	120	AV	Non	Non	
									8038_13B	13	120	AV	Non	Oui	
									8500**	U7	90	AV	Non	Non	
DAVIS JUMP															
Camping-car	2016		0197	3000	150	120	ON	21	8038	7	120	AV	Non	Non	
									8038_13B	13	120	AV	Non	Oui	
									8500**	U7	90	AV	Non	Non	
DAVIS VIVA															
Camping-car	2017		0197	3000	150	120	ON	21	8038	7	120	AV	Non	Non	
									8038_13B	13	120	AV	Non	Oui	
									8500**	U7	90	AV	Non	Non	
DEXTER															
Camping-car	02/11		0197	3000	150	120	ON	21	8038	7	120	AV	Non	Non	
									8038_13B	13	120	AV	Non	Oui	
									8500**	U7	90	AV	Non	Non	
Camping-car	06/06	01/11		0197	3000	150	120	ON	21	8876	7	120	AV	Non	Oui
										8500**	U7	90	AV	Non	Non
DEXTER GO															
Camping-car 540	02/10		04198	2500	100	120	N	20	8190	7	60	AV	Non	Oui	
									8190_13B	13	60	AV	Non	Oui	
									8500**	U7	90	AV	Non	Non	
Camping-car 580 et 600	02/11		0197	3000	150	120	ON	21	8038	7	120	AV	Non	Non	
									8038_13B	13	120	AV	Non	Oui	
Camping-car 580 et 600	06/06	01/11		0197	3000	150	120	ON	21	8876	7	120	AV	Non	Oui
										8500**	U7	90	AV	Non	Non
COLIBRI															
Camping-car	09/14		316311	2000	80	60	OV	23	8137	7	70	AR	Non	Inter	
									8137_13B	13	70	AR	Non	Inter	
									8500**	U7	90	AV	Non	Non	
Camping-car	09/14		316312	2000	80	60	N	25	8137	7	70	AR	Non	Inter	
									8137_13B	13	70	AR	Non	Inter	
									8500**	U7	90	AV	Non	Non	
KENTUCKY CAMP (Camping-cars)															
TAURUS															
Camping-car	2013		04198	2500	100	120	N	20	8190	7	30	AR	Non	Oui	
									8190_13B	13	30	AR	Non	Oui	
									8500**	U7	90	AV	Non	Non	
KNAUSS (Camping-cars)															
BOX LIFE / BOX STAR															
Camping-car	2011		0197	3000	150	120	ON	21	8038	7	120	AV	Non	Non	
									8038_13B	13	120	AV	Non	Oui	
									8500**	U7	90	AV	Non	Non	
LAIKA (Camping-cars)															
SPORT 100															
Camping-car	2009		0197	3000	150	120	ON	21	8876	7	120	AV	Non	Oui	
									8500**	U7	90	AV	Non	Non	
LANDO (Camping-cars)															
ADELAIDE - BONDI - SYDNEY - EAGLE															
Camping-car	2014		316311	2000	80	60	OV	23	8137	7	70	AR	Non	Inter	
									8137_13B	13	70	AR	Non	Inter	
									8500**	U7	90	AV	Non	Non	
Camping-car	2014		316312	2000	80	60	N	25	8137	7	70	AR	Non	Inter	
									8137_13B	13	70	AR	Non	Inter	
									8500**	U7	90	AV	Non	Non	

Désignation	 31 DE À	 Rotule	 Réf.							Type Faisceau	 Branchement AV/AR	Passage Valise	Gestion radars recul	
BLUE MOUNTAIN														
Camping-car	2012		1195	2500	100	120	N	20	8033_13B	13	90	AV	Oui	Oui
									8500**	U7	90	AV	Non	Non
Camping-car	2012		1127	2800	100	120	N	20	8033_13B	13	90	AV	Oui	Oui
									8500**	U7	90	AV	Non	Non
EVOLUTIS														
Camping-car	2010		316311	2000	80	60	OV	23	8943	7	120	AR	Non	Oui
									8690	U7	45	AR	Non	Non
Camping-car	2010		316312	2000	80	60	N	25	8943	7	120	AR	Non	Oui
									8690	U7	45	AR	Non	Non
FAMILY														
Camping-car	2016		1198	3500	150	60	N	28	8607	7	180	AV	Oui	Oui
									8607_13B	13	180	AV	Oui	Oui
									8500**	U7	90	AV	Non	Non
LA STRADA (Camping-cars)														
AVANTI														
Camping-car	2011		0197	3000	150	120	ON	21	8038	7	120	AV	Non	Non
									8038_13B	13	120	AV	Non	Oui
									8500**	U7	90	AV	Non	Non
FANO														
Camping-car	2012		04198	2500	100	120	N	20	8190	7	60	AV	Non	Oui
									8190_13B	13	60	AV	Non	Oui
									8500**	U7	90	AV	Non	Non
NOVA / REGENT														
Camping-car	2011		1198	3500	150	60	N	28	8607	7	180	AV	Oui	Oui
									8607_13B	13	180	AV	Oui	Oui
									8500**	U7	90	AV	Non	Non
TRENTO														
Camping-car	2011		0876	2800	100	60	N	21	8884	7	120	AR	Non	Non
									8690	U7	45	AR	Non	Non
LMC (Camping-cars)														
TOURER														
Camping-car K54- K59	2009		0197	3000	150	120	ON	21	8876	7	120	AV	Non	Oui
									8500**	U7	90	AV	Non	Non
LOISIRS 12 (Camping-cars)														
AIGOUAL / DOURBIE														
Camping-car	2015		0197	3000	150	120	ON	21	8038	7	120	AV	Non	Non
									8038_13B	13	120	AV	Non	Oui
									8500**	U7	90	AV	Non	Non
NOVA / REGENT														
Camping-car	2009		1198	3500	150	60	N	28	8607	7	180	AV	Oui	Oui
									8607_13B	13	180	AV	Oui	Oui
									8500**	U7	90	AV	Non	Non
MAC LOUIS (Camping-cars)														
MENFYS VAN														
Camping-car	02/11		0197	3000	150	120	ON	21	8038	7	120	AV	Non	Non
									8038_13B	13	120	AV	Non	Oui
									8500**	U7	90	AV	Non	Non
Camping-car	06/06 01/11		0197	3000	150	120	ON	21	8876	7	120	AV	Non	Oui
									8500**	U7	90	AV	Non	Non
MALIBU CARTHAGO (Camping-cars)														
MALIBU VAN														
Camping-car Types 600 - 640	2016		0197	3000	150	120	ON	21	8038	7	120	AV	Non	Non
									8038_13B	13	120	AV	Non	Oui
									8500**	U7	90	AV	Non	Non

Désignation	31 DE À	Rotule	Réf.							Type Faisceau		Branchement AV/AR	Passage Valise	Gestion radars recul
Camping-car	06/06 01/11		0197	3000	150	120	ON	21	8876	7	120	AV	Non	Oui
									8500**	U7	90	AV	Non	Non
MCC (Camping-cars)														
PROCYON / AUTO LOISIRS														
Camping-car Procyon, Auto Loisirs 5, LV, 4	2016		316311	2000	80	60	OV	23	8137	7	70	AR	Non	Inter
									8137_13B	13	70	AR	Non	Inter
									8500**	U7	90	AV	Non	Non
Camping-car Procyon, Auto Loisirs 5, LV, 4	2016		316312	2000	80	60	N	25	8137	7	70	AR	Non	Inter
									8137_13B	13	70	AR	Non	Inter
									8500**	U7	90	AV	Non	Non
MELIN (Camping-cars)														
MODELES 1 - 2 - 3														
Camping-car	2016		0197	3000	150	120	ON	21	8038	7	120	AV	Non	Non
									8038_13B	13	120	AV	Non	Oui
									8500**	U7	90	AV	Non	Non
MERCEDES (Camping-cars)														
MARCO POLO														
Camping-car	2016		313501	2500	100	90	ON	22	8212	7	90	AR	Oui	Oui
									8212_13B	13	90	AR	Oui	Oui
									8500**	U7	90	AV	Non	Non
Camping-car	2016		313435	2500	150	90	ON	19	8212	7	90	AR	Oui	Oui
									8212_13B	13	90	AR	Oui	Oui
									8500**	U7	90	AV	Non	Non
Camping-car	2016		313436	2500	150	90	ON	20	8212	7	90	AR	Oui	Oui
									8212_13B	13	90	AR	Oui	Oui
									8500**	U7	90	AV	Non	Non
MGP (Camping-cars)														
IDEOVAN														
Camping-car	2017		1195	2500	100	120	N	20	8033_13B	13	90	AV	Oui	Oui
									8500**	U7	90	AV	Non	Non
Camping-car	2017		1127	2800	100	120	N	20	8033_13B	13	90	AV	Oui	Oui
									8500**	U7	90	AV	Non	Non
OXYGEN (Camping-cars)														
6000 V														
Camping-car	2010		0197	3000	150	120	ON	21	8038	7	120	AV	Non	Non
									8038_13B	13	120	AV	Non	Oui
									8500**	U7	90	AV	Non	Non
PILOTE (Camping-cars)														
AVENTURA														
Camping-car	2013		0197	3000	150	120	ON	21	8038	7	120	AV	Non	Non
									8038_13B	13	120	AV	Non	Oui
									8500**	U7	90	AV	Non	Non
FOXY VAN														
Camping-car	2017		0197	3000	150	120	ON	21	8038	7	120	AV	Non	Non
									8038_13B	13	120	AV	Non	Oui
									8500**	U7	90	AV	Non	Non
RAPIDO (Camping-cars)														
V43, V53, V55, V56, V66, V68														
Camping-car	02/11		0197	3000	150	120	ON	21	8038	7	120	AV	Non	Non
									8038_13B	13	120	AV	Non	Oui
									8500**	U7	90	AV	Non	Non
Camping-car	06/06 01/11		0197	3000	150	120	ON	21	8876	7	120	AV	Non	Oui
									8500**	U7	90	AV	Non	Non
REIMO (Camping-cars)														
CADDY CAMP														
Camping-car Pour véhicules pré-équipés : faisceaux spé 8129_13B	2016		321661	1650	80	75	N	19,5	8287	7	150	AV	Oui	Oui
									8287_13B	13	150	AV	Oui	Oui
									8500**	U7	90	AV	Non	Non

Désignation	 DE À	 Rotule	 Réf.							Type Faisceau		Passage Valise	Gestion radars recul	
Camping-car Pour véhicules pré-équipés : faisceaux spé 8129_13B	2016		1169	1650	80	75	N	17	8287	7	150	AV	Oui	Oui
									8287_13B	13	150	AV	Oui	Oui
									8500**	U7	90	AV	Non	Non
CITY VAN														
Camping-car	2014		1195	2500	100	120	N	20	8033_13B	13	90	AV	Oui	Oui
									8500**	U7	90	AV	Non	Non
Camping-car	2014		1127	2800	100	120	N	20	8033_13B	13	90	AV	Oui	Oui
									8500**	U7	90	AV	Non	Non
TRIO STYLE														
Camping-car	2013		1195	2500	100	120	N	20	8033_13B	13	90	AV	Oui	Oui
									8500**	U7	90	AV	Non	Non
Camping-car	2013		1127	2800	100	120	N	20	8033_13B	13	90	AV	Oui	Oui
									8500**	U7	90	AV	Non	Non
RENAULT (Camping-cars)														
TRAFIC GENERATION														
Camping-car	2009		316311	2000	80	60	OV	23	8137	7	70	AR	Non	Inter
									8137_13B	13	70	AR	Non	Inter
									8500**	U7	90	AV	Non	Non
Camping-car	2009		316312	2000	80	60	N	25	8137	7	70	AR	Non	Inter
									8137_13B	13	70	AR	Non	Inter
									8500**	U7	90	AV	Non	Non
RIMOR (Camping-cars)														
HORUS 30														
Camping-car	2009		0876	2800	100	60	N	21	8884	7	120	AR	Non	Non
									8690	U7	45	AR	Non	Non
HORUS 31 -32														
Camping-car	2013		04198	2500	100	120	N	20	8190	7	60	AV	Non	Oui
									8190_13B	13	60	AV	Non	Oui
									8500**	U7	90	AV	Non	Non
ROADCAR (Camping-cars)														
R540- R600 - R640														
Camping-car	2016		0197	3000	150	120	ON	21	8038	7	120	AV	Non	Non
									8038_13B	13	120	AV	Non	Oui
									8500**	U7	90	AV	Non	Non
ROCHE EVASION (Camping-cars)														
326LP														
Camping-car	01/15		1198	3500	150	60	N	28	8606_13B	13	45	AR	Oui	Oui
									8500**	U7	90	AV	Non	Non
Camping-car	12/14		1198	3500	150	60	N	28	8860	7	180	AV	Oui	Oui
									8860_13B	13	180	AV	Oui	Oui
									8500**	U7	90	AV	Non	Non
240 BC - 272 LS														
Camping-car	09/14		316311	2000	80	60	OV	23	8137	7	70	AR	Non	Inter
									8137_13B	13	70	AR	Non	Inter
									8500**	U7	90	AV	Non	Non
Camping-car	09/14		316312	2000	80	60	N	25	8137	7	70	AR	Non	Inter
									8137_13B	13	70	AR	Non	Inter
									8500**	U7	90	AV	Non	Non
Camping-car	09/14		316311	2000	80	60	OV	23	8943	7	120	AR	Non	Oui
									8690	U7	45	AR	Non	Non
Camping-car	09/14		316312	2000	80	60	N	25	8943	7	120	AR	Non	Oui
									8690	U7	45	AR	Non	Non
ROLLER TEAM (Camping-cars)														
LIVINGSTONE														
Camping-car	02/11		0197	3000	150	120	ON	21	8038	7	120	AV	Non	Non
									8038_13B	13	120	AV	Non	Oui
									8500**	U7	90	AV	Non	Non























* Jusqu'à épuisement du stock
**existe en 13 brochures réf 8500_13B

*** Pour l'utilisation de TecDoc, veuillez vous référer au guide de correspondance des références à la fin du catalogue

Désignation	31 DE À	Rotule	Réf.							Type Faisceau		Branchement AV/AR	Passage Valise	Gestion radars recul
Camping-car	06/06 01/11		0197	3000	150	120	ON	21	8876	7	120	AV	Non	Oui
									8500**	U7	90	AV	Non	Non
SUN LIVING (Camping-cars)														
Elios 50, Elios 54, Elios 59, Elios 63														
Camping-car	02/11		0197	3000	150	120	ON	21	8038	7	120	AV	Non	Non
									8038_13B	13	120	AV	Non	Oui
									8500**	U7	90	AV	Non	Non
Camping-car	06/06 01/11		0197	3000	150	120	ON	21	8876	7	120	AV	Non	Oui
									8500**	U7	90	AV	Non	Non
FLEXO SP														
Camping-car	02/11		0197	3000	150	120	ON	21	8038	7	120	AV	Non	Non
									8038_13B	13	120	AV	Non	Oui
									8500**	U7	90	AV	Non	Non
Camping-car	06/06 01/11		0197	3000	150	120	ON	21	8876	7	120	AV	Non	Oui
									8500**	U7	90	AV	Non	Non
FLEXO SLX														
Camping-car	02/11		0197	3000	150	120	ON	21	8038	7	120	AV	Non	Non
									8038_13B	13	120	AV	Non	Oui
									8500**	U7	90	AV	Non	Non
Camping-car	06/06 01/11		0197	3000	150	120	ON	21	8876	7	120	AV	Non	Oui
									8500**	U7	90	AV	Non	Non
TECHNIC CAR (Camping-cars)														
CHANTERELLE														
Camping-car	2012		0197	3000	150	120	ON	21	8038	7	120	AV	Non	Non
									8038_13B	13	120	AV	Non	Oui
									8500**	U7	90	AV	Non	Non
CHICOTIN														
Camping-car	02/11		0197	3000	150	120	ON	21	8038	7	120	AV	Non	Non
									8038_13B	13	120	AV	Non	Oui
									8500**	U7	90	AV	Non	Non
Camping-car	2009 01/11		0197	3000	150	120	ON	21	8876	7	120	AV	Non	Oui
									8500**	U7	90	AV	Non	Non
VOLKSWAGEN (Camping-cars)														
CADDY BEACH														
Camping-car Pour véhicules non pré-équipés, faisceaux spé 8287.	2017		321837	1500	80	75	N	20,5	8129_13B	13	60	AR	Oui	Oui
									8500**	U7	90	AV	Non	Non
Camping-car Pour véhicules non pré-équipés, faisceaux spé 8287.	2017		321661	1650	80	75	N	19,5	8129_13B	13	60	AR	Oui	Oui
									8500**	U7	90	AV	Non	Non
Camping-car Pour véhicules non pré-équipés, faisceaux spé 8287.	2017		1169	1650	80	75	N	17	8129_13B	13	60	AR	Oui	Oui
									8500**	U7	90	AV	Non	Non
CADDY TRAMPER														
Camping-car	2009		1192	1650	80	120	N	19	8832	7	150	AV	Oui	Oui
									8832_13B	13	150	AV	Oui	Oui
									8500**	U7	90	AV	Non	Non
Camping-car	2009		5094	1650	80	120	N	17	8832	7	150	AV	Oui	Oui
									8832_13B	13	150	AV	Oui	Oui
									8500**	U7	90	AV	Non	Non
Camping-car	2009		1169	1650	80	75	N	17	8832	7	150	AV	Oui	Oui
									8832_13B	13	150	AV	Oui	Oui
									8500**	U7	90	AV	Non	Non
CALIFORNIA														
Camping-car California Confort, Confort Line, Beach, Ocean, Coast	2009		1195	2500	100	120	N	20	8033_13B	13	90	AV	Oui	Oui
									8500**	U7	90	AV	Non	Non
Camping-car California Confort, Confort Line, Beach, Ocean, Coast	2009		1127	2800	100	120	N	20	8033_13B	13	90	AV	Oui	Oui
									8500**	U7	90	AV	Non	Non

* Jusqu'à épuisement du stock
** existe en 13 brochures réf 8500_13B

*** Pour l'utilisation de TecDoc, veuillez vous référer au guide de correspondance des références à la fin du catalogue

Désignation	 31 DE À	 Rotule	 Réf.					 Kg		Type Faisceau	 Branchement AV/AR	Passage Valise	Gestion radars recul	
WEINSBERG (Camping-cars)														
CARABUS														
Camping-car	2011	 4Tr	0197	3000	150	120	ON	21	8038	7	120	AV	Non	Non
									8038_13B	13	120	AV	Non	Oui
									8500**	U7	90	AV	Non	Non
CARATOUR														
Camping-car	2017	 4Tr	0197	3000	150	120	ON	21	8038	7	120	AV	Non	Non
									8038_13B	13	120	AV	Non	Oui
									8500**	U7	90	AV	Non	Non
WESTFALIA (Camping-cars)														
AMUNDSEN														
Camping-car	2016	 4Tr	0197	3000	150	120	ON	21	8038	7	120	AV	Non	Non
									8038_13B	13	120	AV	Non	Oui
									8500**	U7	90	AV	Non	Non
COLOMBUS														
Camping-car	2016	 4Tr	0197	3000	150	120	ON	21	8038	7	120	AV	Non	Non
									8038_13B	13	120	AV	Non	Oui
									8500**	U7	90	AV	Non	Non
CLUB JOKER														
Camping-car Club Joker, Joker city	2016	 4Tr	1195	2500	100	120	N	20	8033_13B	13	90	AV	Oui	Oui
									8500**	U7	90	AV	Non	Non
Camping-car	2017	 4Tr	1127	2800	100	120	N	20	8033_13B	13	90	AV	Oui	Oui
									8500**	U7	90	AV	Non	Non
KEPLER														
Camping-car	2016	 4Tr	1195	2500	100	120	N	20	8033_13B	13	90	AV	Oui	Oui
									8500**	U7	90	AV	Non	Non
Camping-car	2017	 4Tr	1127	2800	100	120	N	20	8033_13B	13	90	AV	Oui	Oui
									8500**	U7	90	AV	Non	Non
JULES VERNE														
Camping-car	2016	 4Tr	313501	2500	100	90	ON	22	8212	7	90	AR	Oui	Oui
									8212_13B	13	90	AR	Oui	Oui
									8500**	U7	90	AV	Non	Non
Camping-car	2016	 4Tr	313435	2500	150	90	ON	19	8212	7	90	AR	Oui	Oui
									8212_13B	13	90	AR	Oui	Oui
									8500**	U7	90	AV	Non	Non
Camping-car	2016	 4Tr	313436	2500	150	90	ON	20	8212	7	90	AR	Oui	Oui
									8212_13B	13	90	AR	Oui	Oui
									8500**	U7	90	AV	Non	Non
XGO (Camping-cars)														
X VAN														
Camping-car	2010	 4Tr	0876	2800	100	60	N	21	8884	7	120	AR	Non	Non
									8690	U7	45	AR	Non	Non

ATTELAGES, CROCHETS ET ATTELAGES SPÉCIAUX

Mercedes-Benz Sprinter / VW LT 2















































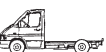

Poids total autorisé	2,8t (2,95t)		3,5t			4,0t und 4,6t		6,0t	6,0t
	3.000 mm	3.550 mm	3.000 mm	3.550 mm	4.025 mm	3.550 mm	4.025 mm	3.550 mm	4.025 mm
Empattement									
Fourgon	1 	2 	1 	2 		2 			
Fourgon surelevé		2 		2 	2 	4 	8 		
Fourgon	1 	2 	1 	2 					
Fourgon surelevé		2 		2 	2 				
Plateau	3 	3 	3 	3 	3 	6 	5 	9 	9 
Plateau avec double cabine		3 		3 	3 	6 	5 	9 	9 
Châssis cabine	3 	3 	3 	3 	3 	6 	7 	9 	9 
Châssis avec double cabine		3 		3 	3 	6 	5 	9 	9 
Benne			3 	3 		6 			
Benne avec double cabine				3 		6 			

Tableau d'affectations pour MB Sprinter et VW LT II 03/96-03/06

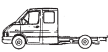
Identification N°	Capacité de remorquage 2000 kg N° de fin: ...600001	Capacité de remorquage 2800/3000 kg N° de fin: ...600001	Rotule montée sur une plaque réglable en hauteur pour 4x4
1	313087+329059	313152+329059	329042600001
2	313088+329059	313149+329059	329042600001
3	313118 (Modèle en fin de production, remplacement: 313157) +329059 rotule 40 mm plus profonde: 313118+329062	313153+329059 rotule 40 mm plus profonde: 313153+329062	329042600001
4	313103 (Modèle en fin de production, remplacement 313154) +329062	Ersatz: 313154+329062	329042600001
5	313105*+329062	313156*+329062	329042600001
6	313107*+329062	313157*+329062	329042600001
7	313105*+329062+313112605001	313156*+329062+313112605001	329042600001
8	313088+329062	313155+329062	329042600001
9		313145+329062 (3500 kg)	

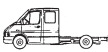
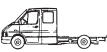
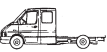
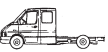
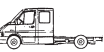
Tableau d'affectations pour MB Sprinter et VW LT II 03/96-03/06

MB Sprinter / VW LT 2	Best.-Nr. ...600001	D-Wert	Stützlast	Anhänge- last	Montage- zeit			
Fourgon 3,5t ZGG, empattement=3550/4025mm	313149	17,82	120	2800	150			
Châssis avec double cabine 3,5t ZGG	313153	17,82	120	2800	150			
Rotule	329042	17,2	120					
Rotule	329059	23,5	150					
Rotule	329062	19,0	120					
Système modulable pour tous les modèles	329064600001	18,5	120					
Système modulable pour tous les modèles	342032600001	30	350					
Faisceau 7 broches tous modèles -12/99 Fourgon / Minibus 01/00 - Plateau 01/00 -	300072300107	-	FRE	-	-	-	V	
	300072300107	-	FRE	-	-	D1	L1	V
	300052300107	-	FRE	-	-	-	-	V
Faisceau 13 broches tous modèles - 12/99 Fourgon / Minibus 01/00 - Plateau 01/00 -	300072300113	-	FRE	-	-	-	-	V
	300072300113	-	FRE	-	-	D1	L1	V
	300052300113	-	FRE	-	-	D1	-	V
Faisceau spécifique 7 broches Fourgon / Minibus 05/95-	313109300107 8951				-	D	L	

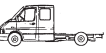
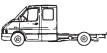
Sur les Fourgons et Minibus, le marchepieds existant doit être remplacé par la ref. 313132600001 lors du montage de l'attelage. Ceci s'applique aussi aux véhicules équipés de pare- chocs avec marchepieds intégré.

Pour plus d'informations concernant la charge tractable de votre véhicule, veuillez contacter votre concessionnaire VW ou Mercedes.

* Lors du montage de l'attelage, la barre anti- encastrement du véhicule doit être supprimée et remplacée.

Veuillez commander la nouvelle pièce chez un concessionnaire Mercedes ou VW

MB ref. 904 520 0333 pour un plateau ou une caisse alu,

MB ref. 904 520 0733 pour une benne,

MB ref. ZGG 905 520 0133 (attelage 313145600001) pour un plateau 6,0 t

VW ref. 2D3 804 490 N pour un plateau,

VW ref. 2D3 804 490 Q pour une benne.

Attelages universels

Prière de vérifier la valeur D de chaque composant. Vérifier l'espace disponible pour le montage (voir feuille ci-contre).

Attelage avec barre anti-encastrement intégrale

Ref. 313404600001 et rotule
Ref. 329103600001

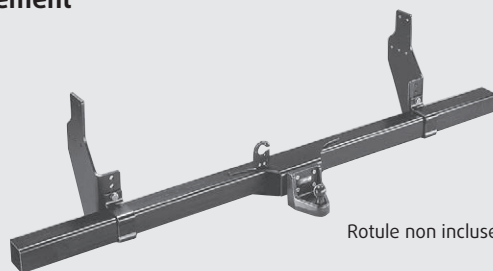

Rotule non incluse

barre anti-encastrement
N° d'homologation : e13-6131

	Référence	kg	Valeur D kN	kg	kg		
Attelages avec barre anti-encastrement intégrée pour les poids-lourds sont également autorisés sur les Mercedes Atego.	313404600001	69,0	25,1	150	3000 3500	17000 9400	
Les systèmes modulables sont autorisés :	329103600001	8,2	25,1	120	3000 3500	17000 9400	

Attelage avec barre anti-encastrement intégrale

Ref. 342179600001 et rotule
Ref. 329103600001

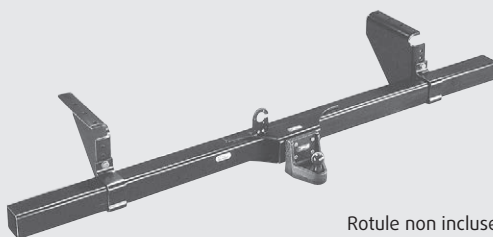

Rotule non incluse

Unterfahrerschutz
Prüf-Nr.: e13-6130

	Référence	kg	Valeur D kN	kg	kg		
Attelages avec barre anti-encastrement intégrée pour les poids-lourds sont également autorisés sur les Mercedes Atego.	342179600001	76,0	23,5	150	3500	z.B. 7500	
Les systèmes modulables sont autorisés :	329103600001	8,2	25,1	120			

Attelage avec barre anti-encastrement intégrale

Ref. 314052600001 et rotule
Ref. 329062600001

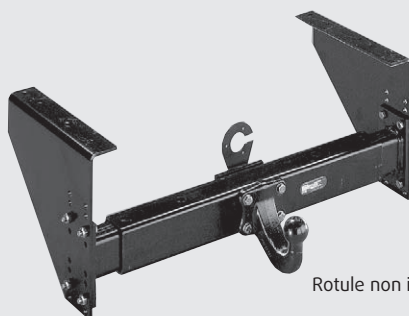

Rotule non incluse

	Référence	kg	Valeur D kN	kg	kg		
Attelage avec barre anti-encastrement intégrée pour les poids-lourds.	314052600001	27,2	16,4	100	2000	10000	
Les systèmes modulables sont autorisés.	329062600001						

Faisceau électrique universel 12V pour camions	Référence	Spécifique au véhicule	contrôle des clignotants	Codage	Coupure des radars de recul	Plus permanent	Ligne de charge de batterie	Connection électrique	Temps de montage	
	300201300113	-	A	-	-	D1	L1	V		

Données techniques pour attelages universels

Dimensions en mm

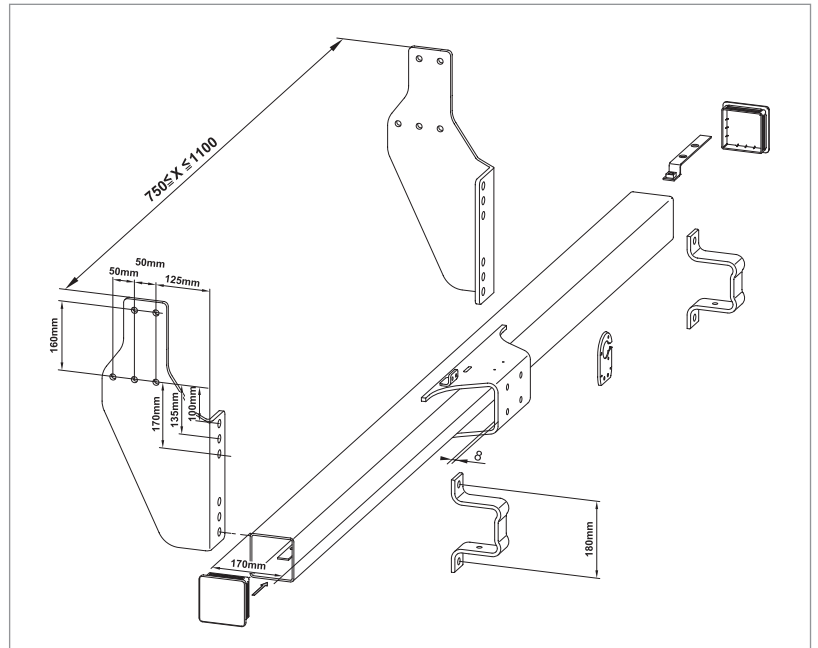

313 404

342 179

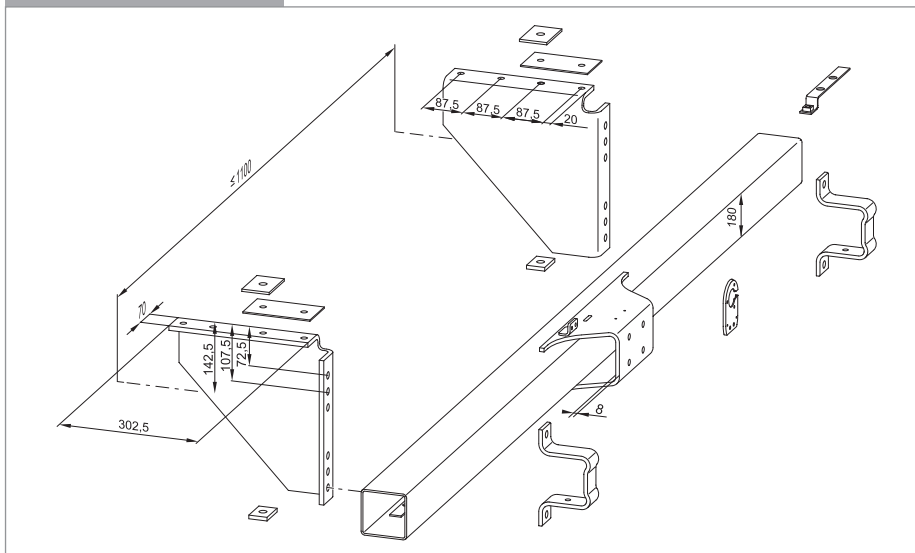



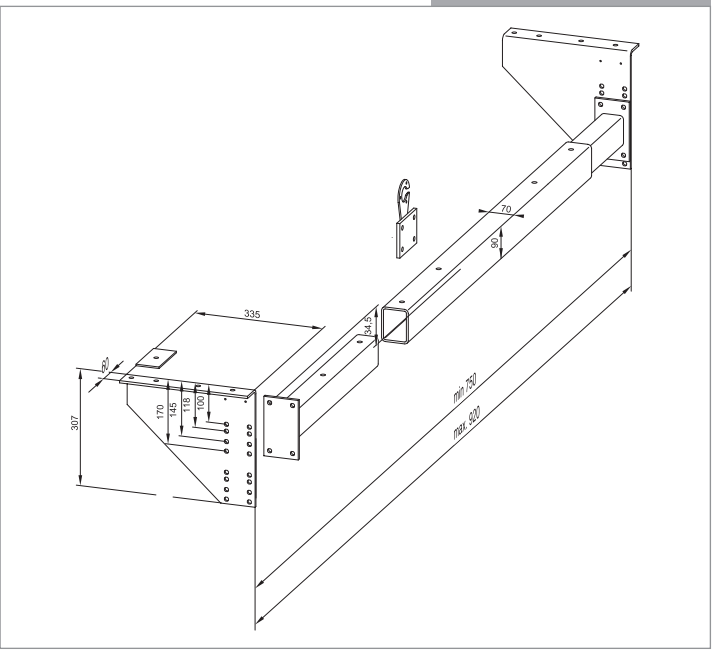

314 052



Attelages pour application universelle du fait de leur ajustement possible dans les 2 sens (hauteur et largeur)

Rotules standards

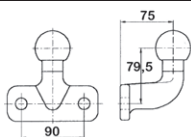
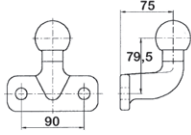
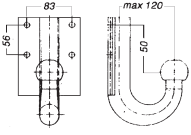
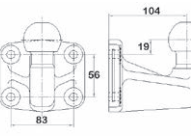
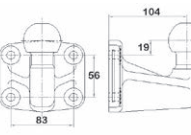
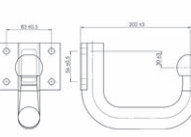
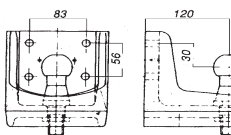
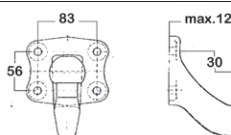
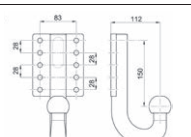
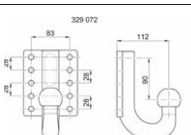
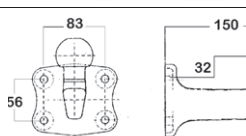
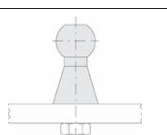
	Référence	 kg	Valeur D kN	 kg	 kg	kg 	
	329076600001	2,4	17,0	150	2.500 OU 2.200 OU 2.000	5.600 OU 8.100 OU 11.500	
	inc. 2 vis M 16 x 50, 8.8						
	329080600001	2,4	20,0	150	2.500 OU 2.800 OU 3.500	11.000 OU 7.500 OU 4.880	
	inc. 2 vis M 16 x 50, 8.8						
	329042600001	4,4	17,2	100	2.800 OU 2.500 OU 2.000	4.700 OU 5.800 OU 14.200	
	329059600001 (Modèle en fin de production)	3,0	23,5	150	2.800 OU 3.100 OU 3.500	15.000 OU 10.000 OU 7.500	
	329141600001	4,0	24,8	250	3.500 OU 3.815 OU 3.385	9.115 OU 7.500 OU 10.000	
	329143600001	4,5	17,5	200	4.900 OU 6.200 OU 3.600	2.800 OU 2.500 OU 3.500	
	329103600001	8,5	25,1	120	3.500 OU 2.500 OU 3.000	9.400 OU 40.000 OU 17.000	
	329062600001	3,6	23,5	150	2.800 OU 3.100 OU 3.500	15.000 OU 10.000 OU 7.500	
	329071600001	4,1	17,5	150	2.500 OU 2.800 OU 3.500	6.200 OU 4.900 OU 3.600	
	329072600001	3,7	17,5	150	2.500 OU 2.800 OU 3.500	6.200 OU 4.900 OU 3.600	
	329089600001	2,8	17,5	150	2.800 OU 2.500 OU 3.500	4.900 OU 6.200 OU 3.600	
	900008600001	1,05	18,5	150	2.800 OU 2.500	5.600 OU 7.500	

Pièces de montage des crochets

Barre transversale du véhicule tracteur ou de l'attelage	Rotule standard ou crochet (articles dont la référence se termine par ...600001)	Kit visserie*	
8 - 12 mm	329 042 329 059, 329 062, 329 071, 329 072 329 060, 329 089, 329 103	900 040 632 340 900 045 632 325 900 055 632 552	
15 - 20 mm	329 042, 329 057, 329 062, 329 071, 329 072 329 059 329 060, 329 103	900 050 632 424 900 055 632 552 900 060 632 523	
60 - 65 mm	329 042, 329 062, 329 071, 329 072 329 059 329 060, 329 103, 329 089	900 095 632 553 900 100 632 527 900 105 632 554	
65 - 70 mm	329 042, 329 062, 329 071, 329 072 329 059 329 060, 329 103, 329 089	900 100 632 527 900 105 632 554 900 110 632 505	
70 - 75 mm	329 042, 329 062, 329 071, 329 072 329 059 329 060, 329 103, 329 089	900 105 632 554 900 110 632 505 900 115 632 524	
75 - 80 mm	329 042, 329 062, 329 071, 329 072 329 059 329 060, 329 103, 329 089	900 110 632 505 900 115 632 524 900 120 632 516	
80 - 85 mm	329 042, 329 062, 329 071, 329 072 329 059 329 060, 329 103, 329 089	900 115 632 524 900 120 632 516 900 125 632 504	
85 - 90 mm	329 042, 329 062, 329 071, 329 072 329 059 329 060, 329 103, 329 089	900 120 632 516 900 125 632 504 900 130 632 539	
90 - 95 mm	329 042, 329 062, 329 071, 329 072 329 059 329 060, 329 103, 329 089	900 125 632 504 900 130 632 539 900 135 632 379	

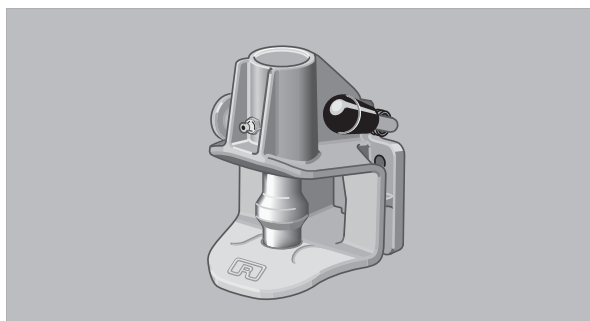

* Chaque kit visserie contient 4 vis M10 classe 10.9, 4 écrous et 8 rondelles.
Le 4ème au 6ème chiffre du code article indique la longueur de la vis en mm.

Crochet Rockinger



Crochet

Rockinger-Nr. 243A11000

Référence	Entraxes de fixation	Valeur D kN	Valeur Dc kN (dépend de la hauteur de la rotule)	 kg	 kg	
342090600001 7946	83 x 56	18,0	min. 18,0 max. 30,0	5,0	250	

Système modulaire

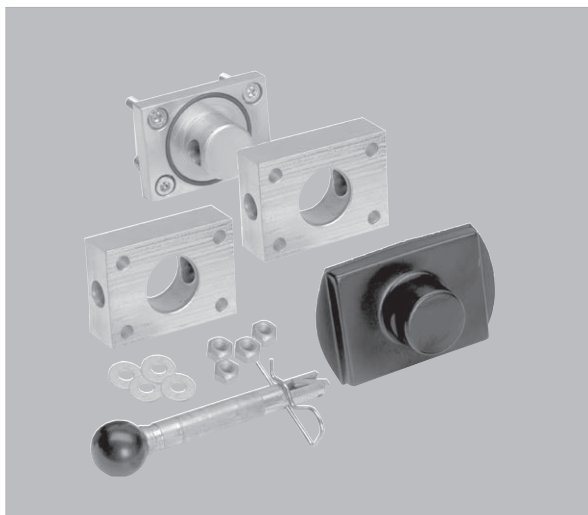

Référence	Composition	Entraxes de fixation	Valeur D/DckN	kg	kg	
329064600001	1 Embase 2 Plaques interchangeables 1 Couvercle	83 x 56	18,5	3,5	120	

En association avec :



Rotule

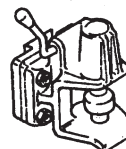

Crochet

*Visseries / pièces de montage dépendent de l'attelage et des crochets utilisés, voir ci-dessous

Pièces de montage des systèmes modulaires

Kit visserie*	Rotule ou Crochet sur la plaque interchangeable	Épaisseur de la plaque	vis	
900 050 636 186	329 042	5 - 10 mm	M 10 x 50	
900 055 636 187	329 059, 329 062, 329 072, 329 089 Crochet Rockinger	10 - 15 mm	M 10 x 55	
900 060 636 188	329 060, 329 103	15 - 20 mm	M 10 x 60	

Kit visserie*	Épaisseur de la plaque de base sur le véhicule ou sur l'attelage	vis	
900 040 636 176	8 - 12 mm	M 10 x 40	
900 100 636 180	70 - 75 mm	M 10 x 100	
900 110 636 182	80 - 85 mm	M 10 x 110	
900 130 636 185	95 - 105 mm	M 10 x 130	

* Chaque kit comprend 4 vis M10 (classe 10.9 mm)
4 écrous M10
4 rondelles de 10,5

Le 4^{ème} au 6^{ème} chiffre du code article indique la longueur de la vis en mm.

Système modulaire

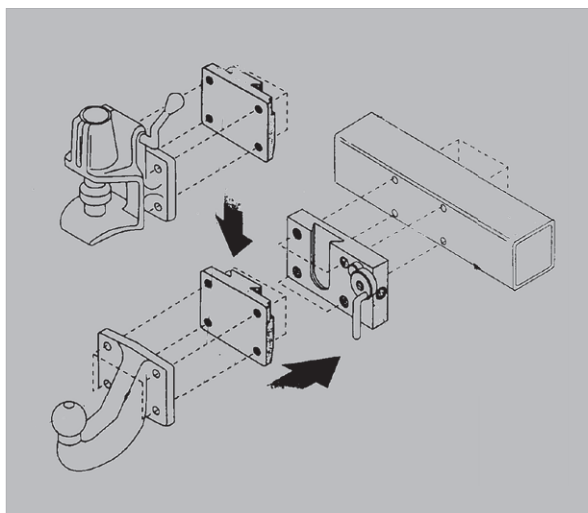

Référence	Composition	Entraxes de fixation	Valeur D/DckN	kg	kg	
342032600001	1 Embase 2 Plaques interchangeables	83 x 56	30	5,8	350	

En association avec :



Rotule

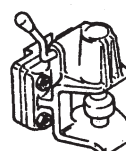

Crochet

*Visseries / pièces de montage dépendent de l'attelage et des crochets utilisés

Crochets spéciaux



Crochet rigide pour tracter une remorque à anneau. Parfait pour tracter de grosses charges. Appelé aussi crochet jeep.

Référence	7252	7254
Semelle	114 x 73	114 x 73
Diamètre mm	17	11
Entraxe(s) mm	2 trous 90	4 trous 90 x 40
Poids total autorisé kg	3500	3500
Ouverture mm	50	50
Valeur D kn	27,5	27,5
Poids max. admissible sur la rotule kg (S)	150	150
Poids kg	3,5	3,5



Crochet mixte pour tracter une remorque avec une tête d'attelage ou un anneau. Parfait pour tracter de grosses charges.

Référence	7952	7954	7956
Semelle	122 x 91	122 x 91	122 x 91
Diamètre mm	17	17	10-11
Entraxe(s) mm	2 trous 90	4 trous 90 x 40	4 trous 83 x 56
Poids total autorisé kg	3500	3500	3500
Valeur D kn	31	31	31
Poids max. admissible sur la rotule kg (S)	340	340	340
Poids kg	5,2	5,2	5,2



Crochet mixte type compact (jaune), en acier forgé. Bi-fonction, il permet de tracter une remorque à anneau et une remorque classique. Moins volumineux en partie basse. Visserie non incluse, commander ref 8426 en plus.

Référence	7959	7958
Semelle	122 x 91	122 x 91
Diamètre mm	17	17
Entraxe(s) mm	2 trous 90	4 trous 90 x 40
Poids total autorisé kg	3500	3500
Pour anneaux de diamètre interne	68 ou 76 mm	68 ou 76 mm
Valeur D kn	31	31
Poids max. admissible sur la rotule kg (S)	375	375
Poids kg	5,2	5,2



Crochet mixte en acier forgé. Bi-fonction, il permet de tracter une remorque à anneau et une remorque classique. Deux avantages : moins volumineux en partie basse et ouverture latérale qui permet plus facilement l'ouverture des portes du véhicule. Visserie non incluse, commander ref 8426 en plus.

Référence	7972	7974
Semelle	130 x 90	130 x 90
Diamètre mm	17	17
Entraxe(s) mm	2 trous 90	4 trous 90 x 40
Poids total autorisé kg	3500	3500
Pour anneaux de diamètre interne	68 ou 76 mm	68 ou 76 mm
Valeur D kn	31	31
Poids max. admissible sur la rotule kg (S)	375	375
Poids kg	5,2	5,2



Tête de remorquage - Crochet sans frein automatique en tôle forte emboutie. Fixation par vis.

Référence	6500
Semelle	130 x 90
Diamètre mm	2 trous 10
Entraxe(s) mm	85 mm
Pour timon de largeur mm	50
Poids total autorisé kg	750
Poids kg	1,4

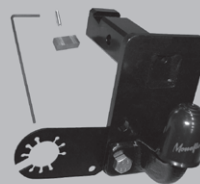

Avec, en réception, un tube carré de 51,5 x 51,5 mm de dimension interne.

Référence	342 171 600 001	900001001850
Composition	1 Entraxe de fixation 1 Rotule (2-trou) 1 Support prise 1 Kit de montage	1 Entraxe de fixation 1 Kit de montage
Valeur D/Dc kN	17,17	17,17
Poids kg	8	2,7
Poids max. admissible sur la rotule kg	140	140
Charge max. tractable kg	3500	2700

AUTRES ACCESSOIRES

8546 Sachet de fixation Attelage (boulons, entretoises, contre-plaques)

8426 Sachet de 10 vis cadmiées 16 x 45 et 16 x 60 (choix à préciser sur la commande)
Résistance 100 kg / Livrées avec écrous et rondelles éventail
Poids du sachet : 1,3 kg

Crochets spéciaux



Adaptateur 2 trous entraxe 90 mm vers
4 trous entraxes 83 x 56 mm

Référence	900 001 005 062
Poids total autorisé kg	3500
Charge verticale kg	140
Valeur D kN	20,2
Poids kg	3,0

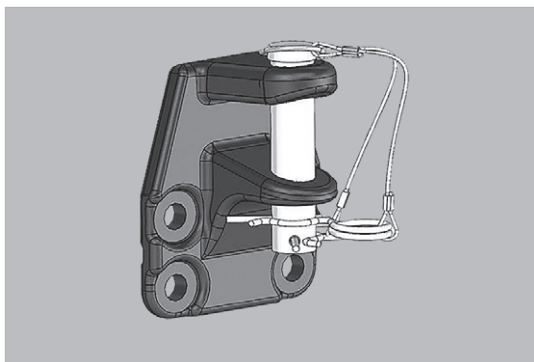

Référence	329 142 600 001
Semelle	
Diamètre mm	17
Entraxe(s) mm	4 trous, 90 x 40
Poids total autorisé kg	3500
Valeur D kN	23,4
Poids max. admissible sur la rotule kg	350
Poids kg	3,5

Têtes standard

Modifier un attelage SIARR



Il est possible de transformer un attelage SIARR
Col de Cygne en standard sur les attelages suivants :

Modèles Véhicules		Référence (RLD)	Référence Tête
AUDI			
AUDI A3	Berline 3 portes Type 8P y compris 4x4	5313	6614
AUDI A4 BERLINE	Berline Type 8E sauf Quattro	5056	6615
AUDI A4 BREAK	Break (Avant) Type 8E sauf Quattro	5056	6615
AUDI A5	Coupé y compris pour S5 et S-Line	5239	6601
AUDI A6 BREAK	Break (avant) Traction	5040	6601
CHEVROLET			
NUBIRA	Berline 4 portes	5321	6601
CITROEN			
Berlingo 1	Fourgonnette	5129	6601
Berlingo 2 court	Fourgonnette	5478	6601
Berlingo 2 long	Fourgonnette	5491	6601
C2	Berline 3 portes	5079	6616
C3	Berline (sauf pluriel) Type FC	5061	6617
C3	Berline Types SA / SC / SR	5284	6612
C3 PICASSO	Monospace Type SH	5490	6601
C4	Berline Type LC9	5302	6617
C4/DS4	Berline	304147	6601
C4 PICASSO 5 PLACES	Monospace	5367	6601
C4 PICASSO 7 PLACES	Monospace	5367	6601
C5 BERLINE	Berline 2 Type RD	5248	6601
C5 BERLINE	Berline 1 phase II Type RC	5099	6602
C5 BERLINE	Berline 1 phase I Type DC	5053	6602
C5 BREAK	Break 2 Tourer Type TD	5248	6601
C6	Berline Type X60	5351	6600
C8	Monospace	5071	6601
DACIA			
DUSTER	4x2 et 4x4	5297	6620
SANDERO	Berline sauf GPL	5476	6603
FIAT			
IDEA	Idéa Type 350	5303	6601
STILO	Multiwagon (Break) Type 192	5091	6601
ULYSSE II	Monospace Type 179	5071	6601
FORD			
FOCUS II	Berline Hayon Types D5 et DX - sauf ST (sport)	5084	6617
FOCUS II	Berline Coffre 4 portes Type D4	5317	6601

Modèles Véhicules		Référence (RLD)	Référence Tête
FOCUS II	Break Turnier Type DW, Sauf St/ 225 CV	5312	6603
GALAXY	Monospace 7 places Type WM	5435	6601
MONDEO BERLINE	Berline 4 et 5 portes Types BD et BE	5435	6601
MONDEO BERLINE	Berline 5 portes Type B5	5323	6611
MONDEO BERLINE	Berline Types B4 et B5 (sauf TDCI 2,2 L 150 CV TITANIUM)	5054	6602
MONDEO BREAK	Break SW Turnier Type BG	5435	6601
S-MAX	Monospace	5378	6601
HONDA			
CRV	4x4 Type RE et restylé	5383	6602
LANCIA			
PHEDRA	Monospace	5071	6601
MAZDA			
PREMACY	Monospace	5089	6601
MERCEDES			
CITAN	Fourgonnette	5451	6603
CLASSE A	Berline Type W169	5301	6601
CLASSE B	Monospace Type W245	5301	6601
CLASSE C BERLINE	Berline Type W203 sauf AMG et 4x4	5073	6616
CLASSE C BREAK	Break Type S203 sauf AMG et 4x4	5073	6616
CLASSE C COUPE	Type CL203 Coupé sport	5078	6601
CLASSE E BERLINE	Berline Type W211 Sauf AMG	5065	6616
CLASSE E BREAK	Break Type S 211 Sauf AMG, aussi pour 4-matic	5082	6616
VIANO II	Monospace Type W639	5090	6616
OPEL			
CORSA C	Berline 3 et 5 portes Types F08 et F68	5050	6601
SIGNUM	Berline	5352	6601
ZAFIRA B	Monospace Type 756 + restyling	5315	6601
PEUGEOT			
1007	Monospace Type KM	5309	6616
206 SW	Break SW Types 2E/2K	5066	6617
207	Berline	5346	6601
207 SW	Break Type WK sauf OUTDOOR	5408	6606
307	Berline Hayon Types 3A et 3C	5055	6617
307	Break Types 3H et 3E	5063	6601
407	Berline Phase 1 et 2 Type 6D	5248	6601
407	Berline Phase 1 et 2 Type 6D	5248	6601
807	Monospace Type E	5071	6601
308 SW	Break	5482	6605
Partner 1	Fourgonnette	5129	6601
Partner 2 court	Fourgonnette	5478	6601
Partner 2 long	Fourgonnette	5491	6601
RENAULT			
CLIO III	Berline Types BRO (5 portes) CRO (3 portes)	316354	6601
CLIO III	Break Grandtour	5437	6605

Modèles Véhicules		Référence (RLD)	Référence Tête
ESPACE	Monospace court Type JK sauf GPL	5069	6617
FLUENCE	Berline	5285	6601
KANGOO	Fourgonnette	5451	6603
LAGUNA II	Berline Type BG et restyling	5051	6601
LAGUNA II ESTATE	Break Type KG	5052	6601
LAGUNA III	Berline Type BT	5058	6601
LAGUNA III ESTATE	Break Type KT	5025	6601
MEGANE II	Berline 3 et 5 portes	5072	6601
MEGANE II CLASSIC	Berline	5076	6602
MEGANE II ESTATE	Break Types KMR, KMO et KMS	5077	6602
MEGANE II SCENIC	Monospace court T	5074	6601
MEGANE III	Berline 3 et 5 portes	5237	6601
MEGANE III ESTATE	Break Type KZO	5249	6601
MEGANE III SCENIC	Monospace court 5 places	5251	6601
MEGANE III SCENIC	Monospace long 7 places	5252	6612
MODUS	Monospace	5453	6601
R19	Berline Coffre et Hayon - 16 Soupapes et Cabriolet	5033	6618
SEAT			
EXEO	Berline et Break et 4x4	5275	6601
LEON II	Berline restylée Type1M	5254	6612
TOLEDO II	Berline Type 1P	5305	6603
TOLEDO I	Berline Type 1M	5037	6616
SKODA			
OCTAVIA II	Berline et Break Type 1Z y compris 4x4 et RS	5311	6601
ROOMSTER	Monospace	5415	6600
TOYOTA			
AVENSIS	Berline 5 portes Type T25	5320	6601
COROLLA VERSO	Monospace Type E12	5080	6616
VOLKSWAGEN			
CADDY 2	Fourgonnette	5094	6601
GOLF VI	Berline 3 et 5 portes	5246	6601
GOLF VI	Break	5293	6601
GOLF V et V Plus	Berline	5313	6614
GOLF IV	Berline	5037	6616
GOLF III	Berline	5016	6615
JETTA	Berline Type 1K	5345	6601
PASSAT	Berline Type 3B sauf four motion	5032	6611
PASSAT	Break	5310	6601
POLO	Berline 3 et 5 portes Type 9 N	5060	6601
POLO	Berline Hayon Type 6 N	5038	6615
SHARAN	Monospace se monte sur radar de recul, V6 et 4x4	5045	6601
TOURAN	Monospace	5075	6616
TOURAN	Monospace	5299	6601
VOLVO			
V70	Break sauf 4x4 Type A et Type B	5062	6616

ATTELAGES

Accessoires
Pièces détachées

Accessoires



Cache rotule

(10 pièces)

référence: 917 034 630 010

Pour pack de 100 pièces, Réf.: 917 034 630 100
Pour pack de 800 pièces, Réf.: 917 034 630 101



Cache rotule bleu ("Casquette de base ball")

(10 pièces)

référence: 300 010 001 909

Pack de 50 pièces : réf. N° 300 050 001 909



Calibre en diamètre 50

référence: 900 001 535 051

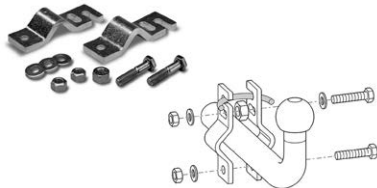

Dispositif d'accroche du câble de sécurité de la remorque

pour le câble de sécurité de frein de la remorque

référence: 935 211 627 001



Dispositif d'accroche du câble de sécurité de la remorque 50 mm Ø

pour le câble de sécurité de frein de la remorque

référence: 921 540 627 001



Dispositif d'accroche du câble de sécurité de la remorque 56 mm Ø

pour le câble de sécurité de frein de la remorque

référence: 905 243 627 001



Dispositif d'accroche du câble de sécurité de la remorque 84 mm Ø

pour le câble de sécurité de frein de la remorque

référence: 905 276 627 001

Accessoires



Présentoir d'attelages

(attelages non inclus)

référence: 300 100 600 001

Marchepieds



Marchepieds

Pour Mercedes Sprinter II et Volkswagen LT Crafter -03-06 (fourgon et minibus) - Se monte uniquement avec les attelages réf. : 313267/272/273/367 600001 visserie incluse

référence: 313 285 600 001



Marchepieds universel

Se monte sur les attelages avec rotule standard 4 trous et les rotules standards 2 trous avec un diamètre de 90mm. par exemple pour : Citroën Jumper, Fiat Ducato, Mercedes Sprinter, Peugeot Boxer, VW Crafter visserie incluse

référence: 313 440 600 001

Pièces détachées pour attelages RDSO



Clefs de verrouillage pour la rotule RDSO

Pack de deux clefs.
Voir procédure de commande des clefs à la fin du catalogue.

référence: 942 001 513 2xx



Trousseau de 50 clefs pour les attelages RDSO

référence: 942 001 513 999
(8301)



Obturateur pour la clef de la rotule RDSO

Pour le barillet de la rotule. Pack de 10 pièces

référence: 905 112 630 101



Sac en skai avec zip en cuir (pour toutes les rotules RDSO)

référence: 900 001 504 923

Obturbateurs pour attelages



Obturbateurs latéraux (dimensions : 100x100 mm)

(2 pièces)

Pour attelages ref. : 342035600001, 332110600001,
342076/313146/313192/313193600001,
313404/342179600001

référence: 900 001 503 587

Obturateurs pour attelages démontables

Référence Attelage ...600001	Obturateur	Référence Attelage ...600001	Obturateur	Référence Attelage ...600001	Obturateur	Référence Attelage ...600001	Obturateur
303078	903 078 630 121	303485	913 183 630 121	305246	905 063 630 103	306190	903 011 630 108
303085	903 078 630 121	303487	913 183 630 121	305262	903 078 630 121	306195	903 011 630 108
303095	903 078 630 121	303496	913 183 630 121	305263	905 219 630 103	306197	903 011 630 108
303124	903 078 630 121	304059	903 011 630 108	305269	905 063 630 103	306203	903 011 630 108
303127	903 078 630 121	304060	903 011 630 108	305276	905 219 630 103	306206	903 011 630 108
303130	903 078 630 121	304064	916 114 630 120	305277	903 078 630 121	306211	903 011 630 108
303140	903 140 630 103	304068	913 183 630 121	305291	905 063 630 103	306215	903 078 630 121
303144	903 078 630 121	304072	913 183 630 121	305300	903 078 630 121	306217	914 234 630 101
303155	903 078 630 121	304073	913 183 630 121	305302	905 146 630 101	306218	903 140 630 103
303170	903 137 630 101	304075	913 183 630 121	305309	903 137 630 101	306220	914 234 630 101
303185	903 140 630 103	304076	913 183 630 121	305314	903 137 630 101	306222	903 078 630 121
303189	903 078 630 121	304079	913 183 630 121	305323	913 183 630 121	306224	903 078 630 121
303202	903 140 630 103	304092	913 183 630 121	305350	913 183 630 121	306226	903 011 630 108
303205	903 078 630 121	304100	913 183 630 121	305365	905 368 608 001	306230	903 140 630 103
303207	903 137 630 101	304128	933 034 630 101	305384	921 630 630 121	306231	903 078 630 121
303228	903 078 630 121	304131	913 183 630 121	305398	903 137 630 101	306232	903 011 630 108
303229	903 078 630 121	304137	933 034 630 101	305400	913 183 630 121	306235	903 011 630 108
303230	903 078 630 121	304139	913 183 630 121	305403	921 630 630 121	306237	913 183 630 121
303231	903 078 630 121	304144	913 183 630 121	305405	921 630 630 121	306238	913 183 630 121
303232	903 078 630 121	304145	913 183 630 121	305407	913 183 630 121	306239	913 183 630 121
303235	903 140 630 103	304148	913 183 630 121	305412	913 183 630 121	306240	913 183 630 121
303240	903 078 630 121	304149	913 183 630 121	305413	903 137 630 101	306241	913 183 630 121
303264	903 078 630 121	304152	913 183 630 121	305415	903 137 630 101	306244	903 078 630 121
303266	903 078 630 121	304160	913 183 630 121	305423	913 183 630 121	306245	913 183 630 121
303273	921 630 630 121	304209	933 034 630 101	305425	905 368 608 001	306246	913 183 630 121
303290	903 137 630 101	304212	933 034 630 101	305429	913 183 630 121	306247	913 183 630 121
303292	921 630 630 121	305112	905 063 630 103	305437	903 137 630 101	306249	913 183 630 121
303294	921 630 630 121	305131	905 051 630 106	305437	903 137 630 101	306250	913 183 630 121
303304	903 078 630 121	305156	905 063 630 103	305445	905 368 608 001	306254	913 183 630 121
303314	921 630 630 121	305161	905 063 630 103	305447	913 183 630 121	306262	913 183 630 121
303317	913 183 630 121	305164	914 234 630 101	305451	913 183 630 121	306264	903 011 630 108
303323	903 078 630 121	305170	905 063 630 103	305465	913 183 630 121	306265	903 078 630 121
303330	903 078 630 121	305176	905 146 630 101	305555	913 183 630 121	306266	903 078 630 121
303336	921 630 630 121	305191	905 063 630 103	305558	913 183 630 121	306269	913 183 630 121
303338	903 078 630 121	305195	905 063 630 103	306115	903 011 630 108	306271	903 137 630 101
303340	921 630 630 121	305196	905 063 630 103	306128	903 011 630 108	306275	903 078 630 121
303352	903 078 630 121	305197	905 063 630 103	306160	914 234 630 101	306277	913 183 630 121
303368	921 630 630 121	305206	905 146 630 101	306161	903 011 630 108	306279	913 183 630 121
303372	903 078 630 121	305220	905 146 630 101	306166	903 011 630 108	306286	903 078 630 121
303394	921 630 630 121	305223	903 078 630 121	306168	914 234 630 101	306291	913 183 630 121
303398	913 183 630 121	305224	914 234 630 101	306172	914 234 630 101	306310	916 211 630 121
303404	921 630 630 121	305225	903 140 630 103	306174	914 234 630 101	306311	916 211 630 121
303412	913 183 630 121	305243	905 063 630 103	306176	903 011 630 108	306319	933 034 630 101
303476	913 183 630 121	305244	905 063 630 103	306187	903 078 630 121	306321	913 183 630 121
303478	913 183 630 121	305245	905 063 630 103	306189	914 234 630 101	306322	913 183 630 121

Obturbateurs pour attelages démontables

Référence Attelage ...600001	Obturbateur	Référence Attelage ...600001	Obturbateur	Référence Attelage ...600001	Obturbateur	Référence Attelage ...600001	Obturbateur
306323	913 183 630 121	307335	921 630 630 121	313189	913 183 630 121	314259	903 137 630 101
306333	933 034 630 101	307336	921 630 630 121	313192	903 137 630 101	314266	903 078 630 121
306350	933 034 630 101	307338	913 183 630 121	313195	903 078 630 121	314267	903 078 630 121
306353	913 183 630 121	307340	913 183 630 121	313200	903 078 630 121	314270	913 183 630 121
306356	921 630 630 121	307343	913 183 630 121	313204	903 078 630 121	314281	913 183 630 121
306361	903 078 630 121	307355	913 183 630 121	313211	903 078 630 121	314283	903 078 630 121
306369	903 078 630 121	307356	913 183 630 121	313214	903 078 630 121	314287	903 078 630 121
306371	903 078 630 121	307385	942 097 630 121	313222	903 078 630 121	314289	913 183 630 121
306372	903 078 630 121	307430	900 001 005 405	313231	903 078 630 121	314293	913 183 630 121
306374	903 078 630 121	307441	913 183 630 121	313234	913 183 630 121	314295	903 078 630 121
306379	933 034 630 101	307455	921 630 630 121	313239	903 078 630 121	314305	913 183 630 121
306381	933 034 630 101	307458	913 183 630 121	313241	903 078 630 121	314307	903 078 630 121
306383	913 183 630 121	307461	921 630 630 121	313252	921 630 630 121	314309	900 001 005 405
306384	913 183 630 121	307463	913 183 630 121	313276	903 078 630 121	314310	913 183 630 121
306387	921 628 630 121	307464	921 630 630 121	313340	903 137 630 101	314341	913 183 630 121
306389	921 630 630 121	307474	913 183 630 121	313361	921 630 630 121	314342	913 183 630 121
306392	913 183 630 121	307476	913 183 630 121	313373	913 183 630 121	314348	900 001 059 080
306393	913 183 630 121	307480	921 630 630 121	313382	903 078 630 121	314350	921 630 630 121
306394	913 183 630 121	307481	921 630 630 121	313398	913 183 630 121	314351	921 630 630 121
306400	921 630 630 121	307495	921 630 630 121	313400	913 183 630 121	314354	903 078 630 121
306405	921 628 630 121	307497	921 630 630 121	313403	913 183 630 121	314357	921 630 630 121
306407	921 628 630 121	307498	921 630 630 121	313406	903 137 630 101	314372	921 630 630 121
306476	903 078 630 121	307501	913 183 630 121	313421	903 137 630 101	314386	921 630 630 121
306491	903 137 630 101	307507	913 183 630 121	313432	913 183 630 121	314392	921 630 630 121
306506	913 183 630 121	307522	913 183 630 121	313434	921 630 630 121	314406	903 078 630 121
306519	913 183 630 121	307565	921 630 630 121	313436	921 630 630 121	314409	913 183 630 121
307200	903 078 630 121	307567	913 183 630 121	313438	903 078 630 121	314415	921 630 630 121
307210	903 078 630 121	307581	913 183 630 121	313439	903 078 630 121	314416	921 630 630 121
307233	914 234 630 101	307637	913 183 630 121	313503	913 183 630 121	314420	916 114 630 120
307235	903 078 630 121	307639	913 183 630 121	313506	913 183 630 121	314434	921 630 630 121
307237	903 078 630 121	307653	913 183 630 121	313507	913 183 630 121	314436	903 078 630 121
307239	903 078 630 121	307659	913 183 630 121	313515	903 137 630 101	314437	903 078 630 121
307242	903 078 630 121	313062	903 011 630 108	313524	913 183 630 121	314440	921 630 630 121
307245	903 078 630 121	313073	903 078 630 121	313524	913 183 630 121	314448	903 078 630 121
307247	903 078 630 121	313082	903 078 630 121	313640	913 183 630 121	314451	913 183 630 121
307265	913 183 630 121	313090	903 011 630 108	313662	913 183 630 121	314461	913 183 630 121
307269	903 078 630 121	313097	903 078 630 121	314232	914 234 630 101	314470	921 630 630 121
307286	933 034 630 101	313117	903 011 630 108	314234	914 234 630 101	314472	903 078 630 121
307290	933 034 630 101	313120	903 078 630 121	314235	914 234 630 101	314473	921 630 630 121
307291	933 020 630 101	313129	913 183 630 121	314237	914 234 630 101	314486	913 183 630 121
307305	913 183 630 121	313160	903 078 630 121	314239	903 078 630 121	314488	913 183 630 121
307308	913 183 630 121	313167	903 078 630 121	314244	914 234 630 101	314490	921 630 630 121
307329	921 630 630 121	313174	903 078 630 121	314247	903 011 630 108	314500	903 078 630 121
307330	913 183 630 121	313176	903 078 630 121	314251	903 078 630 121	314501	903 078 630 121
307332	921 630 630 121	313179	903 078 630 121	314254	914 234 630 101	314510	913 183 630 121
307333	913 183 630 121	313183	913 183 630 121	314257	903 078 630 121	314510	913 183 630 121

Obturbateurs pour attelages démontables

Référence Attelage ...600001	Obturbateur	Référence Attelage ...600001	Obturbateur	Référence Attelage ...600001	Obturbateur	Référence Attelage ...600001	Obturbateur
314513	913 183 630 121	315182	913 183 630 121	316278	916 211 630 121	317102	921 630 630 121
314515	921 628 630 122	315185	913 183 630 121	316284	933 034 630 101	317105	903 078 630 121
314582	913 183 630 121	315188	913 183 630 121	316287	933 034 630 101	317107	921 630 630 121
314584	913 183 630 121	315190	913 183 630 121	316291	933 034 630 101	317114	921 630 630 121
314586	913 183 630 121	315244	921 628 630 121	316294	913 183 630 121	317117	903 078 630 121
314588	913 183 630 121	315262	913 183 630 121	316297	913 183 630 121	317128	903 078 630 121
315039	903 011 630 108	316097	903 011 630 108	316307	933 034 630 101	317130	921 630 630 121
315049	903 011 630 108	316100	903 011 630 108	316310	933 034 630 101	317132	921 630 630 121
315050	903 011 630 108	316108	903 011 630 108	316312	933 034 630 101	317134	913 183 630 121
315055	903 078 630 121	316110	914 234 630 101	316315	913 183 630 121	317141	921 630 630 121
315059	903 011 630 108	316112	903 011 630 108	316320	913 183 630 121	317168	913 183 630 121
315060	903 011 630 108	316114	916 114 630 120	316322	913 183 630 121	320040	903 078 630 121
315062	903 011 630 108	316117	916 114 630 120	316324	913 183 630 121	320042	903 011 630 108
315073	903 011 630 108	316119	916 114 630 120	316325	933 034 630 101	320044	903 011 630 108
315074	903 011 630 108	316123	903 011 630 108	316326	933 034 630 101	320048	903 078 630 121
315076	903 011 630 108	316128	903 078 630 121	316334	933 034 630 101	320050	913 183 630 121
315078	903 011 630 108	316137	913 183 630 121	316335	933 034 630 101	320053	913 183 630 121
315080	914 234 630 101	316140	913 183 630 121	316337	913 183 630 121	320057	903 078 630 121
315084	903 011 630 108	316142	913 183 630 121	316342	913 183 630 121	320060	903 078 630 121
315085	903 011 630 108	316143	913 183 630 121	316344	933 034 630 101	320064	921 630 630 121
315086	903 011 630 108	316145	913 183 630 121	316355	933 034 630 101	320066	903 078 630 121
315087	903 011 630 108	316152	913 183 630 121	316359	913 183 630 121	320068	913 183 630 121
315088	903 078 630 121	316156	903 078 630 121	316363	913 183 630 121	320070	900 001 005 405
315090	913 183 630 121	316166	913 183 630 121	316366	913 183 630 121	320072	913 183 630 121
315092	903 137 630 101	316176	913 183 630 121	316387	913 183 630 121	320074	900 001 005 405
315096	903 078 630 121	316177	913 183 630 121	316389	913 183 630 121	320075	913 183 630 121
315097	903 137 630 101	316186	903 078 630 121	316407	913 183 630 121	320076	913 183 630 121
315098	903 078 630 121	316192	903 078 630 121	316432	913 183 630 121	320080	913 183 630 121
315100	903 011 630 108	316194	903 078 630 121	316448	913 183 630 121	320085	900 001 005 405
315103	903 078 630 121	316197	907 286 630 001	316454	913 183 630 121	320088	900 001 059 080
315105	913 183 630 121	316199	907 286 630 001	316472	913 183 630 121	320092	900 001 005 405
315107	913 183 630 121	316207	913 183 630 121	317016	903 078 630 121	320097	921 628 630 121
315109	903 078 630 121	316209	913 183 630 121	317021	903 011 630 108	320102	921 630 630 121
315111	933 034 630 101	316214	916 211 630 121	317023	903 011 630 108	320114	913 183 630 121
315114	933 034 630 101	316217	907 286 630 001	317035	903 078 630 121	320115	921 630 630 121
315115	933 034 630 101	316220	933 034 630 101	317036	903 078 630 121	320117	913 183 630 121
315119	913 183 630 121	316222	933 034 630 101	317044	903 078 630 121	320167	913 183 630 121
315150	913 183 630 121	316225	921 630 630 121	317046	903 078 630 121	320170	913 183 630 121
315152	913 183 630 121	316227	921 630 630 121	317047	903 078 630 121	320172	913 183 630 121
315158	913 183 630 121	316250	916 211 630 121	317056	903 078 630 121	320174	913 183 630 121
315167	900 001 059 080	316252	916 211 630 121	317058	903 078 630 121	320182	913 183 630 121
315168	900 001 059 080	316262	913 183 630 121	317060	903 078 630 121	321330	903 078 630 121
315171	913 183 630 121	316265	913 183 630 121	317064	921 630 630 121	321399	903 011 630 108
315175	913 183 630 121	316267	913 183 630 121	317066	921 630 630 121	321405	903 078 630 121
315176	900 001 059 080	316269	933 034 630 101	317086	921 630 630 121	321407	903 011 630 108
315178	913 183 630 121	316273	913 183 630 121	317088	903 078 630 121	321408	903 011 630 108
						321409	903 011 630 108

Obturbateurs pour attelages démontables

Référence Attelage ...600001	Obturbateur	Référence Attelage ...600001	Obturbateur	Référence Attelage ...600001	Obturbateur	Référence Attelage ...600001	Obturbateur
321423	914 234 630 101	322070	913 183 630 121	332262	933 034 630 101	335372	900 000 059 080
321424	903 078 630 121	323045	905 146 630 101	332265	913 183 630 121	335383	913 183 630 121
321441	903 078 630 121	323052	905 146 630 101	332296	913 183 630 121	335393	903 078 630 121
321453	903 078 630 121	323062	923 062 630 101	332303	913 183 630 121	335398	916 114 630 120
321464	903 078 630 121	323079	903 078 630 121	332304	921 630 630 121	335411	903 078 630 121
321468	903 078 630 121	323080	903 078 630 121	332305	921 630 630 121	335414	913 183 630 121
321505	903 078 630 121	323084	903 078 630 121	332323	913 183 630 121	335419	921 630 630 121
321508	903 078 630 121	323097	903 078 630 121	332323	913 183 630 121	335421	903 078 630 121
321523	903 078 630 121	323100	903 078 630 121	332327	903 078 630 121	335455	913 183 630 121
321525	903 137 630 101	323102	921 630 630 121	332330	913 183 630 121	335495	913 183 630 121
321537	903 078 630 121	323107	903 137 630 101	332360	913 183 630 121	335511	913 183 630 121
321540	903 078 630 121	323121	903 137 630 101	332360	913 183 630 121	335513	913 183 630 121
321543	921 630 630 121	323146	913 183 630 121	335106	913 183 630 121	335515	913 183 630 121
321546	921 546 608 001	323149	913 183 630 121	335201	903 011 630 108	338038	903 137 630 101
321556	903 078 630 121	323150	913 183 630 121	335210	903 011 630 108	338054	900 001 059 080
321605	903 137 630 101	323157	913 183 630 121	335216	914 234 630 101	338058	907 286 630 001
321626	903 011 630 108	323171	913 183 630 121	335218	903 011 630 108	338059	903 011 630 108
321628	921 630 630 121	323179	913 183 630 121	335221	903 011 630 108	338066	913 183 630 121
321630	921 630 630 121	323179	913 183 630 121	335225	914 234 630 101	338075	900 001 005 405
321647	921 630 630 121	323181	913 183 630 121	335231	903 011 630 108	338081	913 183 630 121
321651	921 630 630 121	323190	913 183 630 121	335239	913 183 630 121	338087	900 001 059 080
321659	903 078 630 121	324012	903 011 630 108	335240	916 114 630 120	338090	933 034 630 101
321673	903 078 630 121	324013	903 011 630 108	335250	903 137 630 101	338092	933 034 630 101
321691	913 183 630 121	324015	914 234 630 101	335268	913 183 630 121	338094	900 001 059 080
321700	921 630 630 121	324019	914 234 630 101	335281	903 011 630 108	338098	913 183 630 121
321728	913 183 630 121	324021	933 020 630 101	335282	933 020 630 101	338104	913 183 630 121
321730	921 630 630 121	324022	933 034 630 101	335285	913 183 630 121	338110	921 630 630 121
321736	903 137 630 101	324028	913 183 630 121	335289	913 183 630 121	338116	913 183 630 121
321738	921 630 630 121	324040	900 001 059 170	335291	913 183 630 121	338120	913 183 630 121
321740	921 630 630 121	327014	905 063 630 103	335295	913 183 630 121	338126	921 630 630 121
321748	903 078 630 121	327068	913 183 630 121	335302	913 183 630 121	338128	913 183 630 121
321751	921 630 630 121	332120	903 011 630 108	335304	913 183 630 121	338131	913 183 630 121
321775	903 078 630 121	332122	903 011 630 108	335305	913 183 630 121	340031	903 011 630 108
321778	921 630 630 121	332124	903 011 630 108	335323	913 183 630 121	340037	903 078 630 121
321815	921 630 630 121	332135	914 234 630 101	335325	913 183 630 121	340039	903 078 630 121
321823	921 630 630 121	332154	903 078 630 121	335327	933 034 630 101	340040	905 063 630 103
321838	903 078 630 121	332176	903 078 630 121	335344	913 183 630 121	340052	903 078 630 121
321852	921 630 630 121	332186	903 078 630 121	335346	913 183 630 121	340066	913 183 630 121
321863	921 630 630 121	332198	903 078 630 121	335348	913 183 630 121	340068	933 034 630 101
321866	921 630 630 121	332206	903 078 630 121	335353	913 183 630 121	340072	903 137 630 101
321869	921 630 630 121	332223	903 078 630 121	335355	913 183 630 121	340074	933 034 630 101
321871	921 630 630 121	332227	903 078 630 121	335357	913 183 630 121	340076	900 001 005 405
321873	921 630 630 121	332232	903 078 630 121	335358	913 183 630 121	340081	913 183 630 121
321878	921 630 630 121	332235	903 078 630 121	335360	921 630 630 121	340093	921 630 630 121
321885	921 630 630 121	332240	933 034 630 101	335364	903 078 630 121	340094	921 630 630 121
321907	921 628 630 121	332241	933 034 630 101	335367	903 078 630 121	340095	921 628 630 121
322064	913 183 630 121	332247	903 078 630 121			340097	921 630 630 121

Obturbateurs pour attelages démontables

Référence Attelage ...600001	Obturbateur
340132	913 183 630 121
341003	903 137 630 101
341004	914 234 630 101
341006	933 034 630 101
341016	933 034 630 101
341018	913 183 630 121
341021	913 183 630 121
341024	913 183 630 121
341065	913 183 630 121
341067	913 183 630 121
342062	903 011 630 108
342068	914 234 630 101
342092	903 078 630 121
342093	903 137 630 101
342097	903 137 630 101
342098	903 137 630 101
342099	903 137 630 101
342103	913 183 630 121
342105	913 183 630 121
342107	933 034 630 101
342113	903 137 630 101
342125	900 001 005 405
342127	916 211 630 121
342129	900 001 005 405
342131	913 183 630 121
342136	916 211 630 121
342138	900 001 059 080 od.:
342138	900 001 059 170
342139	900 001 005 405
342140	900 001 005 405
342151	900 001 059 080
342153	900 001 059 080
342154	900 001 059 080
342155	900 001 059 080
342157	900 001 059 405
342159	900 001 059 080
342163	900 001 059 080
342165	900 001 005 405
342172	900 001 059 080
342177	900 001 005 405
342178	921 630 630 121
342183	913 183 630 121
342185	921 628 630 121
342188	913 183 630 121
342189	913 183 630 121

Référence Attelage ...600001	Obturbateur
342197	921 630 630 121
342200	913 183 630 121
342205	813 183 630 121
342207	913 183 630 121
342209	913 183 630 121
342217	921 630 630 121
342221	921 630 630 121
343023	903 011 630 108
343024	903 078 630 121
343037	933 020 630 101
343038	913 183 630 121
343040	913 183 630 121
343043	933 034 630 101
343044	933 034 630 101
343046	913 183 630 121
343047	913 183 630 121
343056	913 183 630 121
343058	913 183 630 121
343061	921 630 630 121
343063	921 630 630 121
343067	913 183 630 121
343074	921 630 630 121
343076	921 630 630 121
343080	913 183 630 121
343088	913 183 630 121
343112	913 183 630 121
344008	903 011 630 108
344024	903 011 630 108
344027	903 011 630 108
344031	903 011 630 108
344039	903 078 630 121
344044	913 183 630 121
344048	913 183 630 121
344050	903 078 630 121
344054	905 146 630 101
344060	921 630 630 121
344074	905 146 630 101
344079	921 630 630 121
344094	913 183 630 121
344102	913 183 630 121
344111	913 183 630 121
345003	903 011 630 108
345016	903 137 630 101
345021	903 078 630 121
345026	933 034 630 101

Référence Attelage ...600001	Obturbateur
345028	903 078 630 121
345036	903 078 630 121
345039	903 078 630 121
345055	900 000 059 080
345059	903 078 630 121
345065	913 183 630 121
345068	913 630 630 121
345070	913 183 630 121
345077	913 183 630 121
345079	913 183 630 121
345080	933 034 630 101
345082	913 183 630 121
345084	913 183 630 121
345086	913 183 630 121
345090	913 183 630 121
345092	913 183 630 121
345096	913 183 630 121
345112	921 630 630 121
345113	913 183 630 121
345115	913 183 630 121
345117	913 183 630 121
345119	913 183 630 121
345127	913 183 630 121
345129	913 183 630 121
345139	913 183 630 121
345141	913 183 630 121
345145	913 183 630 121
345147	913 183 630 121
345152	913 183 630 121
345156	913 183 630 121
346016	903 137 630 101
346019	903 078 630 121
346021	913 183 630 121
346024	933 034 630 101
346026	913 183 630 121
346047	900 001 059 080
346049	913 183 630 121
346051	900 001 059 080
346057	900 001 005 405
346059	900 001 005 405
346060	913 183 630 121
346061	913 183 630 121
346064	913 183 630 121
346066	913 183 630 121
346071	913 183 630 121

Référence Attelage ...600001	Obturbateur
346072	913 183 630 121
346074	913 183 630 121
346083	913 183 630 121
346084	913 183 630 121
346087	913 183 630 121
346093	913 183 630 121
346104	913 183 630 121
346106	913 183 630 121
346112	913 183 630 121
346124	913 183 630 121
346126	913 183 630 121
346128	913 183 630 121
348002	903 011 630 108
348003	903 011 630 108
348007	903 011 630 108
348009	903 011 630 108
348012	903 011 630 108
348014	933 020 630 101
348016	913 183 630 121
348018	903 078 630 121
348020	900 001 005 405
348022	913 183 630 121
348024	900 001 005 405
348026	913 183 630 121
348028	913 183 630 121
348031	900 001 005 405
348033	900 001 059 080
348035	913 183 630 121
348037	921 628 630 121
348063	921 630 630 121
348065	921 630 630 121
348078	913 183 630 121
348080	913 183 630 121
348084	921 628 630 121
349025	921 630 630 121
349027	921 630 630 121
349039	903 078 630 121
342197	921 628 630 121

FAISCEAUX ÉLECTRIQUES

Accessoires

Pièces détachées

Kits d'extension



Kit électrique plus permanent et plus après contact

Contient le câblage pour les contacts 9,10 et 11 DIN/ISO 11446 y compris les fusibles et le relais de coupure, 12V.

référence: 300 025 300 113



Plus permanent D1

Identification : D1 dans la colonne 16 du catalogue
Contient le câblage pour la broche 9 / 13 y compris un fusible, selon DIN/ISO 11446

référence: 300 027 300 113



Plus après contact L1

Identification : L1 dans la colonne 17 du catalogue
Contient le câblage pour les broches 10 et 11 / 13 y compris un fusible et le relais de coupure 12V, selon DIN/ISO 11446

référence: 300 028 300 113



Relais inverseur de polarité

Contient un relais inverseur (12V) permettant de connecter des accessoires en changeant leur polarité - Par exemple : un feu de brouillard commandé par la masse sur le véhicule

référence: 300 065 300 005

Modules 12V – Modules d'amplification de signal



Exemples d'illustrations :
modules d'amplification
de signal

N° d'identification (de l'unité de contrôle d'origine)		remplacé par	Référence
506004	Centrale clignotante 12V EJH		900001506004
506005	Module ASTM-12		900001506005
506079	Module CC-Erweiterung		900001506079
506244	Module ASTM PRO -C1	X	900001506499
506274	Module ALM 10/1		900001506274
506308	Module ASG 2000-121	X	900001506274
506434	Module ASG 2000-221		900001506434
506447	Module ASG 2000-361		plus disponible
506471	Module Jaeger A52040211		plus disponible
506472	Module EJH 321132-W203		plus disponible
506473	Module EJH 321133-A4	X	900001506434
506499	Module ASTM Pro V4		900001506499
506542	Module ASTM 10		900001506542
506578	Module ECS 5D033		900001506578
506623	Module WAM ASTM-R		900001506623
506633	Module WESTFALIA-LightControl (LC)		900001506633
506723	Module 14P. -5030		plus disponible
506727	Module Universal 58 231 021		plus disponible
506730	Module 10P TLM C2+54		plus disponible
506848	Module 14P 321059		900001506848
506857	Module Vol. SIK 10		plus disponible
506862	Module 9P. 2(4)x21W 321054		plus disponible
506906	Module ASTM PRO B1		plus disponible
506907	Module ASTRA/ ZAFIRA UN17		900001506907
506974	Module WAM TESTKOFFER (LCT)		900001506974
506978	Module ASTM PRO A1	X	900001506499
507042	Module ECS 5C040		900001507042
507044	Module ASTM PRO V4 TD		900001507044
507059	Module LightControl (LC-L)-TD		plus disponible
507075	Module EJH 321112		900001507075
507082	Module EJH 321113		900001507082
507085	Module EJH 321114		900001507085
507091	Module 14P. EH 9509		900001507091

Modules 12V – UCC-Modules

Modules connectés
sur le réseau CAN du
véhicule



Exemples d'illustrations
de modules UCC

N° d'identification (de l'unité de contrôle d'origine)		remplacé par	Référence	
506625	Uni CAN Control BMW UCC-1		900001506625	
506626	Uni CAN Control PSA UCC-1 avec Buzzer		900001506626	
506627	Uni CAN Control Ford UCC-1		900001506627	
506628	Uni CAN Control Volvo UCC-1		plus disponible	
506629	Uni CAN Control Daimler UCC-1		900001506629	
506630	Uni CAN Control VW UCC-1		900001506630	
506631	Uni CAN Control Opel UCC-1		900001506631	
506632	Uni CAN Control Volvo UCC-2		plus disponible	
506668	Uni CAN Control Volvo UCC-3		900001506668	
506669	Uni CAN Control Volvo UCC-4		plus disponible	
506670	Uni CAN Control MA/FO UCC-1		900001506670	
506722	Uni CAN Control BMW UCC-3		plus disponible	
506737	Uni CAN Control BMW UCC-2		900001506625	
506738	Uni CAN Control Ford UCC-2		900001506738	
506796	Uni CAN Control PSA UCC-2		plus disponible	
506822	Uni CAN Control Daimler UCC-2		900001506822	
506823	Uni CAN Control Fiat UCC-1 avec Buzzer		900001506823	
506824	Uni CAN Control Fiat UCC 2		plus disponible	
506867	Uni CAN Control Ford UCC-4		900001506867	
506964	Uni CAN Control PSA UCC-3		900001506964	
507005	Uni CAN Control Renault UCC V-1		900001507005	
507007	Uni CAN Control BMW UCC HV-1		900001507007	
507040	Uni CAN Control Daimler UCC V4.0		900001507040	
507043	Uni CAN Control Daimler UCC V3		900001507043	
507062	Uni CAN Control Ford UCC 5		900001507062	
507097	Uni CAN Control VW UCC 2		plus disponible	
507098	Uni CAN Control VW UCC 3		900001507098	

Modules 12V – Module CAN



Exemples d'illustrations
de modules CAN

N° d'identification (de l'unité de contrôle d'origine)		remplacé par	Référence	
506156	CAN Module DC Hella 5DS 008 895		900001506156	
506171	CAN Module DC Hella 5DS 008 102		plus disponible	
506173	CAN Module DC Hella 5DS 008 493		900001506173	
506195	CAN Module DC		plus disponible	
506229	CAN Module DC		plus disponible	
506248	CAN Module DC		plus disponible	
300001 506573	CAN Module DC	X	900001506873	
300001 506873	CAN Module DC		900001506873	

Modules 12V – Module CAN



Exemples d'illustrations
de modules CAN

N° d'identification (de l'unité de contrôle d'origine)		remplacé par	Référence	
506077	CAN Module AAG	X	900001506758	
506151	CAN Module AAG	X	900001506758	
506153	CAN Module AAG	X	900001506758	
506328	CAN Module AAG	X	900001506758	
506352	CAN Module AAG	X	900001506758	
300001 506553	CAN Module AAG	X	900001506758	
300001 506558	CAN Module AAG	X	900001506758	
300001 506658	CAN Module AAG	X	900001506758	
300001 506758	CAN Module AAG		900001506758	
300001 506194	CAN Module AAG	X	900001506653	
300001 506557	CAN Module AAG		900001506557	
300001 506560	CAN Module AAG		900001506560	
300001 506561	CAN Module AAG	X	plus disponible	
300001 506562	CAN Module AAG		900001506653	
300001 506569	CAN Module AAG		900001506569	
300001 506667	CAN Module AAG		900001506667	
300001 506687	CAN Module AAG		900001506569	
300001 506697	CAN Module AAG		900001506697	
300001 506821	CAN Module AAG		900001506821	
300001 506710	CAN Module AAGS		900001506710	
300001 506790	CAN Module AAGS		900001506790	
300001 506869	CAN Module AAGS	X	900001506869	
300001 506870	CAN Module AAGS		900001506870	
300001 507025	CAN Module AAGS		900001506869	
300001 507012	CAN Module AAGS		900001507012	
300001 507014	CAN Module AAGS		900001507014	
300001 507015	CAN Module AAGS		900001507015	
300001 507016	CAN Module AAGS		900001507016	

Relais 12V



Relais de coupure de feu de brouillard arrière

30 = entrée (commande antibrouillard arrière)
87 a = contact ouvert (feu de brouillard arrière du véhicule)
85 = sortie (feu de brouillard arrière de la remorque)

référence: 900 001 506 053



Centrale clignotante (français)

4 broches (506 148)
C = 49 une unité de flash de sortie
+ = 49 unités d'entrée
- = 31 terre
R = C 1er indicateur

référence: 900 001 506 147



Relais jusqu'à 25A

1 = 86 = fil de commande d'entrée
2 = 85 = fil de masse
3 = 30 = contact de connexion d'entrée
4 = 87a = contact d'ouverture
5 = 87 = contact de commande

référence: 900 001 506 186



Interrupteur de signal de détresse avec fonction C2 pour (VW T4 07/98-)

référence: 900 001 506 287



Relais jusqu'à 70A

1 = 86 = fil de commande d'entrée
2 = 85 = fil de masse
3 = 30 = contact de connexion d'entrée
4 = 87a = contact d'ouverture
5 = 87 = contact de commande

référence: 900 001 506 464



Relais (Mini-modèle, par exemple Espace, Alfa, Fiat, ... (506 742))

1 = 86 = fil de commande d'entrée
2 = 85 = fil de masse
3 = 30 = contact de connexion d'entrée
4 = 87a = contact d'ouverture
5 = 87 = contact de commande

référence: 900 001 506 742



Centrale clignotante (européen)

3 broches + C2 (506 811)
B = 49 flash d'entrée
L = 49 flash de sortie
E = 31 masse

référence: 900 001 506 811

Relais 12V



Centrale clignotante (européen) avec voyant pour fonction C2

3 broches + fonction C2 (506 811)

B = 49 signal d'entrée

L = 49 signal de sortie

E = 31 masse

référence: 900 002 506 811

Adaptateurs et fiches mâles



Adaptateur 7/13

Pour transformer un socle 7 broches en socle 13 broches
Connent pour porte-vélos 13 B

référence: 300 100 310 107
(8439)



Adaptateur 13/7

Pour transformer un socle 13 broches en socle 7 broches

référence: 300 100 320 113
(8495)



Fiche mâle 13 broches Jaeger

référence: 900 001 506 533
(8436)



Adaptateur 13 broches Jaeger/ 13 broches Feder

De la voiture 13 broches (DIN / ISO 11446) à la remorque
7- / 13-broches Feder

référence: 900 001 506 997

Socles



Socle 13 broches Jaeger

Connexion par vis (soufflet avec option sortie de câble latérale 900 001 507 001)
Sortie du câble sur le côté, avec déconnexion du feu de brouillard arrière

référence: 900 001 506 001
(8430)



Socle 13 broches Jaeger avec double micro-contact

Connexion à souder, sortie de câble axiale

référence: 900 001 506 037



Socle 7 broches avec micro-contact

Connexion par vis, sortie de câble axiale
(Version N DIN / ISO 1724)
ex: coupure feu de brouillard

référence: 900 001 506 054
(8456)



Socle 13 broches Jaeger extra plat

Version plate 40 mm de hauteur, contact à sertir, micro-contact, sortie de câble sur le côté droit

référence: 900 001 506 124



Socle 13 broches FEDER

Connexion par vis, sans déconnexion du feu de brouillard arrière, sortie câble axial
Similaire à (N-Version DIN / ISO 1724) + 6 contacts

référence: 900 001 506 210
(8435)



Socle 7 broches

Connexion par sertissage, sans déconnexion du feu de brouillard arrière, sortie de câble axiale
(N-version DIN / ISO 1724)

référence: 900 001 506 384
(8453)



Socle 13 broches Jaeger avec micro-contact

Connexion par vis
Sortie du câble sur le côté

référence: 900 001 506 386

Socles



Socle 13 broches Jaeger avec micro-contact

Connexion par vis
Sortie de câble axiale

référence: 900 001 506 387



Socle 7 broches

Connexion par vis, avec coupure du feu de brouillard arrière, sortie de câble sur le côté droit
(Version N DIN / ISO 1724)

référence: 900 001 506 397



Socle 7 broches

Connexion par vis, avec coupure du feu de brouillard arrière, sortie câble axiale
(Version N DIN / ISO 1724)

référence: 900 001 506 424



Socle 13 broches Jaeger

Connexion par vis (option avec sortie de câble sur le côté 900 001 507 001)
Sortie de câble axiale, sans coupure du feu de brouillard arrière

référence: 900 001 506 439



Socle 13 broches Jaeger

Connexion par vis (avec sortie de câble sur le côté 900 001 507 001)
Sortie de câble axiale, avec coupure du feu de brouillard arrière

référence: 900 001 506 680

Accessoires pour prises



Joint de socle à sortie latérale

Pack de 10 pièces, Réf. : 900 010 503 924
prix: 32,00 €

référence: 900 001 503 924



Joint de socle

2 sorties de câbles axiales

référence: 900 001 506 010



Joint de socle, sortie de câble axiale

Pack de 10 pièces, Réf. : 900 010 506 024
prix: 32,00 €

référence: 900 001 506 024



Joint pour socle réf. 900 001 506 439/680/001/, sortie sur le côté droit, 2 pièces

Pack de 10 pièces, Réf. 900 010 507 001
prix: 32,00 €

référence: 900 001 507 001



Passe-fils pour trous de diamètre 40 mm, câbles de diamètre : 6 - 14 mm

Pack de 10 pièces

référence: 900 010 303 015



Joint pour socle, sortie de câble axiale

Pack de 10 pièces

référence: 900 010 506 531



Contreplaque pour socle

Pack de 10 pièces

référence: 900 010 506 616

Accessoires pour prises



Support de prise escamotable
avec fente

référence: 907 292 608 001



Support de socle universel avec trous oblong

Pack de 10 pièces : réf. 920 036 608 110

référence: 920 036 608 001



Support de prise escamotable
sans fente

référence: 921 504 608 001

Accessoires Faisceaux



Appareil de contrôle du faisceau d'attelage - 12 V

(Pour le contrôle des fonctions et la simulation des défauts)

référence: 900 001 300 198



Buzzer

6 - 24 Volts

référence: 900 001 300 200



Scotchlocks pour diamètre de câble 0,35-0,75 m²

pack de 4 pièces

référence: 900 001 506 102



Voyant C2 12 V (version courte)

Version longue: réf. 900 001 507 809

référence: 900 001 506 547



Scotchlocks pour des câbles de diamètre 1-2,5 mm²

pack de 10 pièces

référence: 900 010 507 391



Connecteur de boîte à fusible

(8502)

taille standard

paquet de 50

référence: 300 241 300 107



Connecteur de boîte à fusible

(8503)

taille mini

paquet de 50

référence: 300 242 300 107

PORTE-VÉLOS BC 60 / BIKELANDER

Accessoires
Pièces détachées

Porte-vélos + Accessoires



Porte-vélos BC 60, Édition 2018

- Dimensions (longueur/hauteur/largeur) : 580x225x690 mm (plié) - 1260x660x690 mm (déplié)
- Poids : 18,4 kg
- Charge maxi : 60 kg (25 kg max / vélo)
- Empattement roues : max 1300 mm
- Cadre du vélo : diamètre de 80 mm max
- Largeur des pneus : jusqu'à 60 mm

référence: 350 036 600 001



Porte-vélos bikelander

avec des feux LED hybrides

- Dimensions (longueur/hauteur/largeur) : 580x220x690 mm (plié) - 686x1250x678 mm (déplié)
- Poids : 17 kg
- Charge maxi : 60 kg (25 kg max / vélo)
- Empattement roues : max 1300 mm
- Cadre du vélo : diamètre de 80 mm max
- Largeur des pneus : jusqu'à 60 mm

référence: 350 050 600 001



Porte-vélos bikelander classic

avec des feux conventionnels

- Dimensions (longueur/hauteur/largeur) : 580x220x690 mm (plié) - 686x1265x678 mm (déplié)
- Poids : 17 kg
- Charge maxi : 60 kg (25 kg max / vélo)
- Empattement roues : max 1300 mm
- Cadre du vélo : diamètre de 80 mm max
- Largeur des pneus : jusqu'à 60 mm

référence: 350 053 600 001



Box (pour BC 60 & bikelander/classic)

Dimensions (longueur/hauteur/largeur) : 1170 x 600 x 425 mm

Poids : 15 kg

Charge maxi : 45 kg

Capacité : 200 L

Couleur : Gris anthracite

Se fixe sur porte-vélos Westfalia.

référence: 350 002 600 001

(8575)



Plate-forme (pour BC 60 & bikelander/classic)

Dimensions (longueur/hauteur/largeur) : 1290 x 230 x 413 mm

Poids : 6 kg

Charge maxi : 54 kg

Couleur : Gris anthracite

Se fixe sur porte-vélos Westfalia.

référence: 350 004 600 001

(8582)



Extension 3ème vélo (pour BC 60)

Pour les modèles Portilo fabriqués - 12/11, commandez la réf. : 350 001 600 001 (8573)

Charge maxi: 20 kg

Poids: 5,5 kg

référence: 350 014 600 001

(8584)

Porte-vélos + Accessoires



Extension 3ème vélo (pour bikelander/classic)

Fixation se monte en une fois.

référence: 350 055 600 001



Etui de protection

Pour un rangement propre des porte-vélos
Sans retrait préalable du porte-vélos de l'attelage

référence: 350 013 600 001



Rail de chargement (pour BC 60 & bikelander/classic)

Pour les modèles Portilo fabriqués - 12/11, commandez la réf. : 350 009 600 001
pour un montage plus facile des vélos

référence: 350 020 600 001
(8585)



Support mural (pour for BC 60)

Suspension en acier pour faciliter le rangement des porte-vélos BC 60

référence: 350 006 600 001
(8576)



Feu stop additionnel (pour BC 60 & bikelander/classic)

Légalement requis si les vélos masquent le 3ème feu stop du véhicule

référence: 350 000 305 173
(8577)



Sangle (pour BC 60 & bikelander/classic)

référence: 950 000 622 002



Trépieds pour porte-vélos (pour BC 60 & bikelander/classic)

(Porte-vélos non inclus)

référence: 950 003 631 001
(8214)

Pièces de rechange porte-vélos



Feu arrière (pour BC 60 & bikelander classic)
gauche (sans câblage)

référence: 950 000 302 003

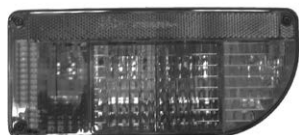

Feu arrière (pour BC 60 & bikelander classic)
droit (sans câblage)

référence: 950 000 302 004



Feu arrière (pour bikelander)
gauche (sans câblage)

référence: 950 050 306 001



Feu arrière (pour bikelander)
droit (sans câblage)

référence: 950 050 306 002



Feux arrières (pour bikelander)
gauche et droit
(avec câblage)

référence: 950 050 302 001



Cabochon pour optique gauche (pour bikelander)

référence: 950 050 302 003



Cabochon pour optique droit (pour bikelander)

référence: 950 050 302 004

Pièces de rechange porte-vélos



Support de feu gauche (pour BC 60 & bikelander classic)

référence: 950 000 631 001



Support de feu droit (pour BC 60 & bikelander classic)

référence: 950 000 631 002



Support de feu gauche (pour bikelander)

référence: 950 050 631 001



Support de feu droit (pour bikelander)

référence: 950 050 631 002



Traverse centrale accueillant le support de plaque minéralogique (pour BC 60)

référence: 950 000 631 003



Traverse centrale accueillant le support de plaque minéralogique (pour bikelander/classic)

référence: 950 050 631 003



Support de plaque minéralogique (pour BC 60)

Taille standard EU

référence: 950 000 631 004

Pièces de rechange porte-vélos



Pinces pour plaque d'immatriculation (pour bikelander/classic)

2 pièces

référence: 950 050 631 004



Serre-câble pour support de plaque d'immatriculation (pour bikelander/classic)

6 pièces

référence: 950 050 642 001



Cadre (pour BC 60)

référence: 950 000 613 001



Cadre (pour bikelander/classic)

référence: 950 050 613 001



Système de maintien du cadre (pour BC60 & bikelander/classic)

référence: 950 000 621 001



Vis de serrage du cadre avec molette en plastique (pour BC 60 & bikelander/classic)

référence: 950 000 637 001



Pince de fixation courte (pour BC 60)

Clefs incluses

référence: 950 000 633 001

Pièces de rechange porte-vélos



Pince de fixation longue (pour BC 60)

Clefs incluses

référence: 950 000 633 002



Pince de fixation courte (pour bikelander/classic)

référence: 950 050 633 006



Pince de fixation longue (pour bikelander/classic)

référence: 950 050 633 007



Pince de fixation pour un 3ème vélo

Clefs et verrous inclus

référence: 950 001 633 004



2 bouchons antivol (pour bikelander/classic)

avec 3 clefs et verrous

Pour le BC 60 réf. 950 000 633 003

référence: 950 035 633 003



Poignée en caoutchouc du levier de fixation (pour BC 60 & bikelander/classic)

référence: 950 000 503 001



Volet de support pour les roues côté gauche (fourni sans sangles) (pour bikelander/classic)

Pour les modèles Portilo fabriqués avant 12/11, veuillez commander la réf. 950 000 619 001

Pour les modèles BC 60, veuillez commander la réf. 950 010 619 002

référence: 950 035 619 002

Pièces de rechange porte-vélos



Volet de support pour les roues côté droit (fourni sans sangles) (pour bikelander/classic)

Pour les modèles Portilo fabriqués avant 12/11, veuillez commander la réf. 950 000 619 001

Pour les modèles BC 60, veuillez commander la réf. 950 010 619 003

référence: 950 035 619 003



Mécanisme de verrouillage du système de basculement (pour BC 60 & bikelander)

4 pièces

référence: 950 010 627 001



Sangle de fixation avec verrouillage (pour bikelander/classic)

Pour les modèles Portilo fabriqués avant 12/11, veuillez commander la réf. 950 000 622 001

Pour les modèles BC 60, veuillez commander la réf. 950 010 622 001

référence: 950 035 622 001



Protecteurs de jantes (pour BC 60 & bikelander/classic)

4 pièces

référence: 950 030 622 001



Clefs (pour BC 60 & bikelander/classic)

2 pièces

(sur le barillet, xx = numéro de la clef)

référence: 950 000 513 3xx



Clefs (pour box & plateau)

2 pièces

(sur le barillet, xx = numéro de la clef)

référence: 950 000 513 1xx

AUTOCODE

Autocode



Autocode

Outil de codage

- Pour coder les véhicules tractant une remorque
- L'abonnement pour la première année donne un accès illimité aux données enregistrées.
- Mise à jour annuelle payant

référence: 900 001 400 199



Autocode-Mini

Outil de codage

- Pour coder les véhicules tractant une remorque
- Non nécessaire de s'abonner - Vous achetez un code-coupon à l'unité (= un véhicule) ou par 5 ou 10 à des prix préférentiels
- Code-coupons disponibles par téléphone au 02 35 85 32 57

référence: 900 001 400 202

Code-coupons Autocode-Mini
1 code-coupon = 1 véhicule

référence: 900 001 400 203

Code-coupons Autocode-Mini
5 code-coupons = 5 véhicules

référence: 900 001 400 204

Code-coupons Autocode-Mini
10 code-coupons = 10 véhicules

référence: 900 001 400 205

À commande par téléphone au 02 35 85 32 57.

POWER SPRINGS

Catalogue produit des power springs

Fabricant	Véhicule	Désignation	Année de construction	Référence	Système	Temps de montage
Audi	A3	Sauf correcteur d'assiette. Se monte sur 4 roues motrices	04/12-	405403500001	dans le ressort	45
Audi	A3	Sauf correcteur d'assiette, sauf Quattro et S6	09/96-05/03	405426500001	dans le ressort	45
Audi	A3 Sportback	Sauf correcteur d'assiette. Se monte sur 4 roues motrices	06/03-08/12	421600500001	dans le ressort	30
Audi	A3 Sportback	Sauf correcteur d'assiette. Se monte sur 4 roues motrices	09/12-	405403500001	dans le ressort	30
Audi	A4	Sauf correcteur d'assiette. Se monte sur 4 roues motrices	11/07-11/15	405425500001	dans le ressort	45
Audi	A4 Berline	Sauf correcteur d'assiette. Se monte sur 4 roues motrices	11/07-11/15	405425500001	dans le ressort	30
Audi	A5	Sauf correcteur d'assiette. Se monte sur 4 roues motrices	01/07-	405425500001	dans le ressort	30
Audi	A5 Sportback	Sauf correcteur d'assiette. Se monte sur 4 roues motrices	09/09-	405425500001	dans le ressort	30
Audi	A6	Sauf correcteur d'assiette, sauf suspension à air, sauf Quattro et S6 (modèle de fin de série)	05/04-03/11	405269500001	dans le ressort	30
Audi	A6	Sauf correcteur d'assiette. Se monte sur 4 roues motrices	10/14-	405425500001	dans le ressort	60
Audi	A6	Sauf correcteur d'assiette, sauf Quattro et S6 (modèle de fin de série)	01/97-01/05	405427500001	dans le ressort	30
Audi	A6 Berline	sauf correcteur d'assiette, sauf suspension à air, sauf Quattro et S6 (modèle de fin de série)	03/05-08/11	405269500001	dans le ressort	30
Audi	A6 Berline	Sauf correcteur d'assiette. Se monte sur 4 roues motrices	05/11-	405425500001	dans le ressort	60
Audi	Q5	Sauf correcteur d'assiette. Se monte sur 4 roues motrices	11/08-	405425500001	dans le ressort	60
Audi	S3	Sauf correcteur d'assiette. Se monte sur 4 roues motrices	09/13-	405403500001	dans le ressort	30
Chevrolet	Trax	Sauf correcteur d'assiette (modèle de fin de série)	06/12-	414876500001	dans le ressort	30
Citroen	Berlingo	Modèle renforcé, uniquement châssis roues simples, sauf Multispace	04/08-05/18	415001500001	Austauschfeder	30
Citroen	Berlingo	Modèle renforcé, charge utile 650 Kg uniquement, charge mini 150 Kg, sauf 4x4, sauf véhicules surélevés	06/18-	415001500001	Austauschfeder	30
Citroen	Berlingo	L1 court sauf Multispace et Tepee - Uniquement pour véhicules avec ABS	04/08-05/18	404092500001	remplace le ressort existant	30
Citroen	Berlingo	L2 long sauf Multispace et Tepee - Uniquement pour véhicules avec ABS	04/08-05/18	404131500001	remplace le ressort existant	45
Citroen	C4 Grand Picasso		10/13-	404151500001	dans le ressort	30
Citroen	C4 Picasso	Uniquement pour véhicules 5 places Sauf correcteur d'assiette et suspensions à air - Uniquement pour véhicules avec ABS	10/06-06/13	404092500001	remplace le ressort existant	30
Citroen	C4 Picasso		06/13-	404151500001	dans le ressort	30
Citroen	Jumper	30,33,35 / 3t, 3,3t, 3,5t Uniquement pour véhicules avec ABS Sauf 4 roues motrices	06/06-06/14	404271500001	en plus du ressort existant	45
Citroen	Jumper	Uniquement pour véhicules avec ABS Sauf 4 roues motrices - Uniquement pour véhicules roulant en permanence avec minimum 350 kg de charge	06/14-	406357500001	en plus du ressort existant	30
Citroen	Jumpy	Sauf correcteur d'assiette et 4x4 Se monte sur Pick Up	01/07-	404333500001	dans le ressort	45
Citroen	Nemo	Sauf correcteur d'assiette - Uniquement pour véhicules avec ABS Se monte sur véhicule GPL	02/08-	406350500001	remplace le ressort existant	45
Citroen	Berlingo Multispace	nicht für Se monte sur 4 roues motrices, Sauf correcteur d'assiette, pour véhicules avec ABS	04/08-	404335500001	remplace le ressort existant	20
Citroen	C-Crosser	Sauf correcteur d'assiette (modèle de fin de série)	02/07-	404334500001	dans le ressort	30
Citroen	Jumper	Types 30,33,35,40 - Uniquement pour véhicules avec ABS et ressorts à double lames	04/06-05/14	406373500001	en plus du ressort existant	45

Catalogue produit des power springs

Fabricant	Véhicule	Désignation	Année de construction	Référence	Système	Temps de montage	
Citroen	Jumper	Types 30,33,35,40 - Uniquement pour véhicules avec ABS et ressorts à double lames	06/14-	406373500001	en plus du ressort existant	45	
Dacia	Logan	(modèle de fin de série)	11/13-	416343500001	dans le ressort	45	
Dacia	Logan MVC	(modèle de fin de série)	07/13-	416343500001	dans le ressort	30	
Dacia	Logan Pick UP	(modèle de fin de série)	03/09-	416343500001	dans le ressort	60	
Dacia	Logan Berline Coffre	(modèle de fin de série)	09/05-	416343500001	dans le ressort	45	
Dacia	Logan Symbol	(modèle de fin de série)	01/13-	416343500001	dans le ressort	45	
Dacia	Logan Van	(modèle de fin de série)	03/09-	416343500001	dans le ressort	30	
Fiat	Doblo	(modèle de fin de série)	03/01-02/10	406371500001	en plus du ressort existant	30	
Fiat	Doblo I	Type 223 et 223L (modèle de fin de série)	12/01-01/10	406279500001	en plus du ressort existant	45	
Fiat	Doblo II	Cargo et Cargo Work Up Type 263 - Sauf correcteur d'assiette - Uniquement pour véhicules avec ABS	02/10-	406369500001	dans le ressort	30	
Fiat	Doblo II	Cargo et Cargo Work Up Type 263 - Sauf correcteur d'assiette - Uniquement pour véhicules avec ABS	02/10-	406368500001	dans le ressort	30	
Fiat	Ducato	30,33,35 / 3t, 3,3t, 3,5t Uniquement pour véhicules avec ABS Sauf 4 roues motrices	06/06-06/14	404271500001	en plus du ressort existant	30	
Fiat	Ducato	Uniquement pour véhicules avec ABS Sauf 4 roues motrices - Uniquement pour véhicules roulant en permanence avec un minimum de 350 kg de charge	06/14-	406357500001	en plus du ressort existant	30	
Fiat	Ducato	30,33, 35, 40, pour véhicules avec ABS et ressorts à double lames	07/06-05/14	406373500001	en plus du ressort existant	45	
Fiat	Ducato	30,33, 35, 40, pour véhicules avec ABS et ressorts à double lames	06/14-	406373500001	en plus du ressort existant	20	
Fiat	Fiorino	Type 225 - Y compris véhicule GPL Sauf correcteur d'assiette - Uniquement pour véhicule avec ABS	02/08-	406350500001	remplace le ressort existant	30	
Fiat	Grande Punto	Sauf correcteur d'assiette (modèle de fin de série)	04/08-	406372500001	dans le ressort	30	
Fiat	Scudo	Sauf correcteur d'assiette	02/08-	404333500001	dans le ressort	30	
Fiat	Scudo Pick UP	Sauf correcteur d'assiette	01/07-	404333500001	dans le ressort	45	
Ford	C-Max	Y compris Grand C-Max (modèle de fin de série)	01/07-	407441500001	dans le ressort	45	
Ford	Focus C-Max	Y compris nouveau modèle	09/10-	407458500001	dans le ressort	45	
Ford	Focus II	Y compris nouveau modèle	10/03-10/10	407458500001	dans le ressort	45	
Ford	Focus III	Y compris Grand C-Max (modèle de fin de série)	11/04-01/11	407441500001	dans le ressort	45	
Ford	Focus III Berline Coffre	(modèle de fin de série)	04/11-	407441500001	dans le ressort	45	
Ford	Focus Wagon II	Sauf suspension Sport (ST 225CV) - Uniquement pour véhicule avec ABS (modèle de fin de série)	04/11-	407407500001	remplace le ressort existant	45	
Ford	Focus Wagon III	Sauf suspension Sport (ST 225CV) - Uniquement pour véhicule avec ABS (modèle de fin de série)	11/04-07/10	407456500001	remplace le ressort existant	30	
Ford	Galaxy	Sauf correcteur d'assiette, pour véhicules avec ABS (modèle de fin de série)	05/06-06/15	407522500001	remplace le ressort existant	45	
Ford	Grand C-Max	(modèle de fin de série)	12/10-	407441500001	dans le ressort	45	
Ford	Kuga	(modèle de fin de série)	05/14-	407523500001	dans le ressort	45	
Ford	Mondeo	4 et 5 portes Uniquement pour véhicule avec ABS Sauf correcteur d'assiette - Sauf hayon nouveau modèle (modèle de fin de série)	03/07-01/11	420064500001	remplace le ressort existant	30	

Catalogue produit des power springs

Fabricant	Véhicule	Désignation	Année de construction	Référence	Système	Temps de montage	
Ford	Mondeo	Sauf pour véhicules hybrides	10/14-	407527500001	dans le ressort	30	
Ford	Mondeo Break	Sauf correcteur d'assiette, pour véhicules avec ABS, 4 et 5 portes (modèle de fin de série)	03/07-01/11	420064500001	remplace le ressort existant	45	
Ford	Mondeo Break	Sauf pour véhicules hybrides	10/14-	407527500001	dans le ressort	45	
Ford	S-Max	Sauf correcteur d'assiette, pour véhicules avec ABS	03/07-01/11	407405500001	remplace le ressort existant	45	
Ford	Tourneo Connect	Court et long jusqu'à 1290 kg de charge sur l'essieu (modèle de fin de série)	05/06-09-15	407262500001	en plus du ressort existant	45	
Ford	Tourneo Courier		12/02-10/13	407521500001	remplace le ressort existant	45	
Ford	Tourneo Custom	Traction avant: L1 & L2, sauf correcteur d'assiette, sauf chassis cabine (modèle de fin de série)	12/12-	407528500001	en plus du ressort existant	30	
Ford	Transit	Modèle 2000 à 2013, Traction et Propulsion - Types 260/280/300/330/350 sauf chassis cabine (modèle de fin de série)	09/14-	407385500001	en plus du ressort existant	45	
Ford	Transit	Modèles 2000 à 2013, Traction et Propulsion - Charge maximale 1000kg (modèle de fin de série)	01/00-01/14	407524500001	en plus du ressort existant	30	
Ford	Transit	Propulsion arrière - Sauf roues jumelées (modèle de fin de série)	04/14-	407529500001	en plus du ressort existant	45	
Ford	Transit	Traction avant	04/14-	407530500001	en plus du ressort existant	45	
Ford	Transit	Traction avant (modèle de fin de série)	04/14-	407531500001	en plus du ressort existant	30	
Ford	Transit Chassis Cabine	Propulsion arrière - Sauf roues jumelées (modèle de fin de série)	04/14-	407529500001	en plus du ressort existant	20	
Ford	Transit Chassis Cabine	Traction avant type 330, 350	04/14-	407530500001	en plus du ressort existant	30	
Ford	Transit Connect	Court et long jusqu'à 1290 kg de charge sur l'essieu (modèle de fin de série)	01/00-01/14	407262500001	en plus du ressort existant	45	
Ford	Transit Connect	L1 : suspensions renforcées - L2 : suspensions standard	11/13-	407526500001	en plus du ressort existant	20	
Ford	Transit Courier		09/14-	407521500001	remplace le ressort existant	45	
Ford	Transit Custom	Sauf type 330 - Traction avant : L1 & L2 - Sauf correcteur d'assiette et chassis cabine (modèle de fin de série)	12/12-	407528500001	en plus du ressort existant	45	
Ford	Transit Custom	Sauf type 330 - Suspensions renforcées - Traction avant : L1 & L2 - Sauf correcteur d'assiette et chassis cabine (modèle de fin de série)	12/12-	407525500001	en plus du ressort existant	45	
Ford	Transit Custom	Suspensions renforcées - Traction avant : L1 & L2 - Sauf correcteur d'assiette et chassis cabine type 290, 310 (modèle de fin de série)	02-12	407531500001	en plus du ressort existant	30	
Hyundai	H300 / H1	Uniquement pour suspensions 4 lames (modèle de fin de série)	06/02-10/13	446047500001	en plus du ressort existant	45	
Hyundai	H300 / H1	Uniquement pour véhicule avec ABS Sauf correcteur d'assiette et jsuspension 4 lames (modèle de fin de série)	01/08-	446056500001	dans le ressort	60	
Hyundai	i30	Sauf correcteur d'assiette, pour véhicules avec ABS (modèle de fin de série)	11/11-	446074500001	remplace le ressort existant	30	
Hyundai	i30 CW	Sauf correcteur d'assiette, pour véhicules avec ABS	10/07-06/12	446075500001	remplace le ressort existant	30	
Hyundai	i30 CW	Sauf correcteur d'assiette, pour véhicules avec ABS	11/11-	446075500001	remplace le ressort existant	30	
Hyundai	l40	(modèle de fin de série)	01/08-	446070500001	remplace le ressort existant	60	
Hyundai	l40 Break	(modèle de fin de série)	02/12-	446070500001	remplace le ressort existant	60	

Catalogue produit des power springs

Fabricant	Véhicule	Désignation	Année de construction	Référence	Système	Temps de montage	
Hyundai	ix20	Sauf correcteur d'assiette, pour véhicules avec ABS (modèle de fin de série)	11/10-	446071500001	remplace le ressort existant	45	
Hyundai	ix35	Sauf 4 roues motrices - Sauf correcteur d'assiette, pour véhicules avec ABS	01/10-	446075500001	remplace le ressort existant	30	
Hyundai	ix35	Se monte sur 4 roues motrices, sauf correcteur d'assiette, pour véhicules avec ABS (modèle de fin de série)	05/10-	446072500001	remplace le ressort existant	45	
Hyundai	Tucson		09/15-	446073500001	dans le ressort	45	
Kia	Sportage	Y compris 4x4	09/15-	446073500001	in der Feder	45	
Kia	Ceed	Sauf correcteur d'assiette, pour véhicules avec ABS (modèle de fin de série)	05/12-	446074500001	remplace le ressort existant	45	
Kia	Ceed SW	Sauf correcteur d'assiette, pour véhicules avec ABS	09/07-05/12	446075500001	remplace le ressort existant	45	
Kia	Ceed SW	Sauf correcteur d'assiette, pour véhicules avec ABS	05/12-	446075500001	remplace le ressort existant	45	
Kia	Sorento	Se monte sur 2 roues motrices und Se monte sur 4 roues motrices, sauf correcteur d'assiette (modèle de fin de série)	11/09-09/12	445001500001	dans le ressort	45	
Kia	Sportage	Sauf 4 roues motrices, sauf correcteur d'assiette, pour véhicules avec ABS	07/10-	446075500001	remplace le ressort existant	45	
Mazda	3	Se monte sur le nouveau modèle	10/03-12/09	407458500001	dans le ressort	60	
Mazda	5	Se monte sur le nouveau modèle	05/05-09/10	407458500001	dans le ressort	30	
Mazda	5	Se monte sur le nouveau modèle	09/10-	407458500001	dans le ressort	60	
Mazda	3 Hayon	Se monte sur le nouveau modèle	10/03-12/09	407458500001	dans le ressort	60	
Mazda	3 Berline Coffre	Se monte sur le nouveau modèle	07/11-	407458500001	dans le ressort	45	
Mercedes Benz	Vito	Suspensions renforcées - Charge minimale de 150 kg - Sauf 4 roues motrices (type 639/5) - Sauf correcteur d'assiette - Uniquement pour véhicules avec ABS	12/14-	413436500001	remplace le ressort existant	45	
Mercedes Benz	Vito-Tourer	Suspensions renforcées - Charge minimale de 150 kg - Sauf 4 roues motrices (type 639/5) - Sauf correcteur d'assiette - Uniquement pour véhicules avec ABS	12/14-	413436500001	remplace le ressort existant	45	
Mercedes Benz	V-Classe	Suspensions renforcées - Charge minimale de 150 kg - Sauf 4 roues motrices (type 639/5) - Sauf correcteur d'assiette - Uniquement pour véhicules avec ABS	12/14-	413436500001	remplace le ressort existant	30	
Mercedes-Benz	V-Class	Sauf correcteur d'assiette, Uniquement pour véhicules équipés de l'ABS, sauf les 4x4 surélevés	12/14-	413435500001	Austauschfeder	30	
Mercedes-Benz	Citan	Pour versions court & long - Suspensions renforcées - Sauf 4 roues motrices	??	413432500001	dans le ressort	30	
Mercedes-Benz	Sprinter	Uniquement pour véhicules avec ABS - Sauf roues jumelées - Sauf 4 roues motrices.	06/06-	413376500001	en plus du ressort existant	60	
Mercedes-Benz	Vito	Sauf correcteur d'assiette, pour véhicules avec ABS, se monte sur 4 roues motrices	10/03-11/14	413382500001	dans le ressort	30	
Mercedes-Benz	Vito	Sauf correcteur d'assiette, pour véhicules avec ABS, se monte sur 4 roues motrices	12/14-	413435500001	remplace le ressort existant	60	
Mercedes-Benz	Vito Tourer	Sauf correcteur d'assiette, pour véhicules avec ABS, se monte sur 4 roues motrices	12/14-	413435500001	remplace le ressort existant	30	
Mitsubishi	Carisma	pour véhicules avec ABS (modèle de fin de série)	07/95-06/06	440001500001	remplace le ressort existant	30	
Mitsubishi	Outlander	Uniquement pour Mc Pherson - Uniquement pour véhicules avec ABS - Sauf correcteur d'assiette (modèle de fin de série)	01/10-09/12	440002500001	remplace le ressort existant	60	

Catalogue produit des power springs

Fabricant	Véhicule	Désignation	Année de construction	Référence	Système	Temps de montage	
Mitsubishi	Outlander		08/12-	440003500001	remplace le ressort existant	30	
Nissan	NV 200	pour véhicules avec ABS	11/09-	432265500001	en plus du ressort existant	45	
Nissan	NV 400	Uniquement pour traction avant, véhicules avec ABS et ressort à lame simple, châssis inclus	11/11-	416318500001	en plus du ressort existant	45	
Nissan	Qashqai	Se monte sur 2 roues motrices und Se monte sur 4 roues motrices, Sauf correcteur d'assiette (modèle de fin de série)	02/07-02/14	432268500001	dans le ressort	30	
Nissan	Qashqai	4x2 et 4x4 - Sauf correcteur d'assiette (modèle de fin de série)	02/14-	432268500001	dans le ressort	30	
Opel	Combo	Modèle renforcé, L1 charge utile standard (650 Kg), charge mini 150 Kg, sauf 4x4, sauf véhicules surélevés	06/18-	415001500001	Austausch-feder	30	
Opel	Combo	L1 charge utile standard (650 Kg), Sauf 4x4, sauf les 4x4 surélevés	06/18-	404092500001	Austausch-feder	30	
Opel	Astra	4 et 5 portes, sauf pour modèles Flexride et Sport - sauf correcteur d'assiette - uniquement pour véhicules avec ABS (modèle de fin de série)	12/09-06/15	414406500001	dans le ressort	30	
Opel	Astra Sports Tourer	sauf pour modèles Flexride et Sport - sauf correcteur d'assiette - uniquement pour véhicules avec ABS (modèle de fin de série)	10/10-03/16	414406500001	dans le ressort	30	
Opel	Combo	Uniquement pour version Combo Tour - Uniquement pour véhicules avec ABS - Sauf correcteur d'assiette - Se monte sur véhicules CNG gaz.	02/10-05/18	406369500001	dans le ressort	30	
Opel	Combo	Sauf version Combo Tour et sauf correcteur d'assiette - Uniquement pour véhicules avec ABS - Se monte sur véhicule CNG gaz	02/10-05/18	406368500001	dans le ressort	30	
Opel	Insignia	Sauf correcteur d'assiette	07/08-	414341500001	dans le ressort	30	
Opel	Insignia Sports Tourer	Sauf correcteur d'assiette	07/08-	414341500001	dans le ressort	30	
Opel	Mokka	Sauf correcteur d'assiette (modèle de fin de série)	06/12-	414876500001	dans le ressort	45	
Opel	Movano	Traction avant - Uniquement pour véhicules avec ABS, ressort arrière à lame simple - Y compris châssis cabine	11/11-	416318500001	en plus du ressort existant	30	
Opel	Vectra Break	Sauf correcteur d'assiette (modèle de fin de série)	10/03-	414295500001	dans le ressort	60	
Opel	Vivaro		09/14-	414364500001	dans le ressort	30	
Opel	Vivaro	Suspensions renforcées - Uniquement pour véhicules avec ABS - sauf correcteur d'assiette	09/14-	414870500001	remplace le ressort existant	30	
Opel	Zafira	Sauf correcteur d'assiette	07/05-	414873500001	dans le ressort	30	
Opel	Zafira	Suspensions renforcées, sauf correcteur d'assiette (modèle de fin de série)	07/05-	414875500001	dans le ressort	30	
Opel	Zafira Tourer	Sauf correcteur d'assiette	10/11-	414874500001	dans le ressort	45	
Peugeot	Partner	Modèle renforcé, L1, Sauf Tepee	04/08-05/18	415001500001	Austausch-feder	30	
Peugeot	Partner	Modèle renforcé, Charge utile standard (650 Kg), charge mini 150 Kg ???, sauf 4x4, sauf véhicules surélevés	9/18-	415001500001	Austausch-feder	30	
Peugeot	5008	sauf suspension à air, pour véhicules avec ABS	06/09-	415001500001	remplace le ressort existant	30	
Peugeot	Bipper		02/08-	406350500001	remplace le ressort existant	30	
Peugeot	Boxer	30,33,35 / 3t, 3,3t, 3,5t Uniquement pour véhicules avec ABS Sauf 4 roues motrices Y compris Chassis	06/06-06/14	404271500001	en plus du ressort existant	30	
Peugeot	Boxer	Suspensions renforcées, Typ 30, 33, 35, Mindestzuladung 350 kg, pour véhicules avec ABS, Y compris Chassis	06/14-	406357500001	en plus du ressort existant	45	
Peugeot	Boxer	3T, 3,3T, 3,5T, 4T, pour véhicules avec ABS et ressorts à double lames	06/06-05/14	406373500001	en plus du ressort existant	45	
Peugeot	Boxer	3T, 3,3T, 3,5T, 4T, pour véhicules avec ABS et ressorts à double lames	06/14-	406373500001	en plus du ressort existant	20	

Catalogue produit des power springs

Fabricant	Véhicule	Désignation	Année de construction	Référence	Système	Temps de montage	
Peugeot	Expert	Sauf correcteur d'assiette, nicht für Se monte sur 4 roues motrices, Pick UP	01/07-	404333500001	dans le ressort	60	
Peugeot	Partner	L1 court sauf Multispace et Tepee - Uniquement pour véhicules avec ABS	04/08-05/18	404092500001	remplace le ressort existant	60	
Peugeot	Partner	L2 long sauf Multispace et Tepee et Partner Origin - Uniquement pour véhicules avec ABS	04/08-05/18	404131500001	remplace le ressort existant	60	
Peugeot	Partner Tepee	sauf Outdoor, sauf correcteur d'assiette, pour véhicules avec ABS	04/08-	404335500001	remplace le ressort existant	30	
Renault	Kangoo Express	nicht für Se monte sur 4 roues motrices, sauf correcteur d'assiette, pour véhicules avec ABS	??	416269500001	dans le ressort	60	
Renault	Master	nur für TrACTION avant, ABS et Einzelblattfeder	11/11-	416318500001	en plus du ressort existant	60	
Renault	Traffic		09/14-	414364500001	dans le ressort	30	
Renault	Traffic	Suspensions renforcées, pour véhicules avec ABS, sauf correcteur d'assiette	09/14-	414870500001	remplace le ressort existant	60	
Seat	Leon SC	Suspensions renforcées - Uniquement pour suspensions à roues indépendantes - Sauf correcteur d'assiette	01/13-	421676500001	dans le ressort	45	
Seat	Alhambra	Se monte sur 4 roues motrices et Ecomotive Sauf correcteur d'assiette	10/10-	421600500001	dans le ressort	60	
Seat	Altea	Se monte sur 4 roues motrices et Ecomotive Sauf correcteur d'assiette	06/04-	421600500001	dans le ressort	45	
Seat	Altea XL	Se monte sur 4 roues motrices et Ecomotive Sauf correcteur d'assiette	11/06-	421600500001	dans le ressort	60	
Seat	Leon	Se monte sur 4 roues motrices et Ecomotive Sauf correcteur d'assiette - Uniquement pour suspensions à roues indépendantes	09/05-01/13	421600500001	dans le ressort	60	
Seat	Leon	Se monte sur 4 roues motrices et Ecomotive Sauf correcteur d'assiette - Uniquement pour suspensions à roues indépendantes	01/13-	405403500001	dans le ressort	60	
Seat	Leon	Suspensions renforcées - Uniquement pour suspensions à roues indépendantes - Sauf correcteur d'assiette	01/13-	421676500001	dans le ressort	30	
Seat	Leon	Suspensions renforcées - Uniquement pour suspensions à roues indépendantes - Sauf correcteur d'assiette	01/13-	421676500001	dans le ressort	30	
Seat	Leon SC	Suspensions renforcées - Uniquement pour suspensions à roues indépendantes - Sauf correcteur d'assiette	01/13-	421676500001	dans le ressort	45	
Seat	Leon ST	Se monte sur Ecomotive & 4 roues motrices - Sauf correcteur d'assiette - Uniquement pour suspensions à roues indépendantes	11/13-	405403500001	dans le ressort	45	
Seat	Leon ST	Suspensions renforcées - Uniquement pour suspensions à roues indépendantes - Sauf correcteur d'assiette	11/13-	421676500001	dans le ressort	45	
Seat	Leon ST	Suspensions renforcées - Uniquement pour suspensions à roues indépendantes - Sauf correcteur d'assiette	11/13-	421676500001	dans le ressort	60	
Seat	Toledo	Se monte sur Ecomotive & 4 roues motrices - Sauf correcteur d'assiette	11/04-06/09	421600500001	dans le ressort	60	
Skoda	Fabia	Se monte sur Greenline - Sauf correcteur d'assiette - Uniquement pour véhicules avec ABS	02/15-	417113500001	dans le ressort	45	
Skoda	Fabia Combi	Se monte sur Greenline - Sauf correcteur d'assiette - Uniquement pour véhicules avec ABS	02/15-	417113500001	dans le ressort	45	
Skoda	Octavia	Se monte sur Greenline et 4 roues motrices - Sauf correcteur d'assiette - Uniquement pour véhicules avec ABS	09/04-12/08	421600500001	dans le ressort	45	
Skoda	Octavia	Se monte sur Greenline et 4 roues motrices - Sauf correcteur d'assiette - Uniquement pour véhicules avec ABS	01/09-11/12	421600500001	dans le ressort	60	
Skoda	Octavia	Sauf correcteur d'assiette. Se monte sur 4 roues motrices	11/12-	405403500001	dans le ressort	30	
Skoda	Octavia	Suspensions renforcées - Uniquement pour suspensions à roues indépendantes - Sauf correcteur d'assiette	11/13-	421676500001	dans le ressort	60	
Skoda	Octavia	Suspensions renforcées - Uniquement pour suspensions à roues indépendantes - Sauf correcteur d'assiette	11/12-	421676500001	dans le ressort	60	
Skoda	Octavia Combi	Sauf correcteur d'assiette. Se monte sur 4 roues motrices	11/12-	405403500001	dans le ressort	30	

Catalogue produit des power springs

Fabricant	Véhicule	Désignation	Année de construction	Référence	Système	Temps de montage	
Skoda	Octavia Combi	Suspensions renforcées - Uniquement pour suspensions à roues indépendantes - Sauf correcteur d'assiette	11/12-	421676500001	dans le ressort	20	
Skoda	Octavia Combi	Suspensions renforcées - Uniquement pour suspensions à roues indépendantes - Sauf correcteur d'assiette	11/12-	421676500001	dans le ressort	45	
Skoda	Octavia Combi	Se monte sur Greenline et 4 roues motrices - Sauf correcteur d'assiette - Uniquement pour véhicules avec ABS	02/05-12/08	421600500001	dans le ressort	30	
Skoda	Octavia Combi	Se monte sur Greenline et 4 roues motrices - Sauf correcteur d'assiette - Uniquement pour véhicules avec ABS	01/09-	421600500001	dans le ressort	45	
Skoda	Octavia Scout	Sauf correcteur d'assiette - Sauf 4 roues motrices	07/09-	421600500001	dans le ressort	60	
Skoda	Superb	Se monte sur Greenline et 4 roues motrices - Sauf correcteur d'assiette	09/08-	421600500001	dans le ressort	45	
Skoda	Superb Combi	Se monte sur Greenline et 4 roues motrices - Sauf correcteur d'assiette	01/10-	421600500001	dans le ressort	30	
Skoda	Yeti	Se monte sur Greenline et 4 roues motrices - Sauf correcteur d'assiette	09/09-	421600500001	dans le ressort	30	
Suzuki	SX4 S-Cross	Se monte sur 2 et 4 roues motrices	09/13-	441001500001	dans le ressort	30	
Suzuki	Vitara	Se monte sur 2 et 4 roues motrices	03/15-	441001500001	dans le ressort	30	
Toyota	Auris	Se monte sur véhicules hybrides - Sauf pour 1,4 Diesel ; 1,3 Benzine - Sauf correcteur d'assiette	10/12-	435003500001	dans le ressort	30	
Toyota	Auris TS	Se monte sur 1,8 hybride et 1,2T - Sauf pour 1,4-4D ; 1,6D-4D ; 1,3VVTI - Sauf correcteur d'assiette	07/13-	435003500001	dans le ressort	30	
Toyota	Avensis	Sauf correcteur d'assiette	02/09-	435003500001	dans le ressort	45	
Toyota	Avensis Wagon	Sauf correcteur d'assiette	02/09-	435003500001	dans le ressort	30	
Toyota	PROACE	Suspensions renforcées - Charge minimum de 400 kg - Uniquement pour véhicules avec ABS - Sauf correcteur d'assiette (modèle de fin de série)	12/13-	435001500001	remplace le ressort existant	30	
Toyota	RAV4	pour véhicules avec ABS (modèle de fin de série)	11/05-03/13	435002500001	remplace le ressort existant	30	
Volvo	S40 I	sauf correcteur d'assiette et 4x4	07/04-	407458500001	dans le ressort	45	
Volvo	V40	sauf Cross-Country, Sauf 4 roues motrices, sauf correcteur d'assiette, pour véhicules avec ABS (modèle de fin de série)	03/12-	407441500001	dans le ressort	45	
Volvo	V50	Sauf 4 roues motrices, sauf correcteur d'assiette	08/04-	407458500001	dans le ressort	45	
Volvo	V70 III	Sauf 4 roues motrices, sauf correcteur d'assiette, pour véhicules avec ABS	08/07-	407405500001	remplace le ressort existant	30	
Volvo	XC60	Sauf 4 roues motrices, sauf correcteur d'assiette, pour véhicules avec ABS (modèle de fin de série)	05/08-	420064500001	remplace le ressort existant	30	
VW	Amarok	Uniquement pour véhicules avec ABS, et 4 roues motrices. Sauf correcteur d'assiette. (modèle de fin de série)	09/10-	421674500001	en plus du ressort existant	30	
VW	Caddy (4-Motion, Maxi)	Se monte sur Maxi, EcoFuel et ressort à double lames	03/05-10/10	421673500001	en plus du ressort existant	90	
VW	Caravelle	Sauf 4 roues motrices	10/10-	421391500001	dans le ressort	60	
VW	Crafter / Chassis	Sauf roues jumelées	04/06-08/10	413376500001	en plus du ressort existant	75	
VW	Eos	Se monte sur Bluemotion & 4-motion - Sauf correcteur d'assiette	03/06-	421600500001	dans le ressort	45	
VW	Golf	Suspensions renforcées - Uniquement pour suspensions à roues indépendantes - Sauf correcteur d'assiette	11/12-	421676500001	dans le ressort	20	
VW	Golf	Suspensions renforcées - Uniquement pour suspensions à roues indépendantes - Sauf correcteur d'assiette	11/12-	421676500001	dans le ressort	45	
VW	Golf Sportsvan	Suspensions renforcées - Uniquement pour suspensions à roues indépendantes - Sauf correcteur d'assiette	06/14-	421676500001	dans le ressort	20	
VW	Golf Sportsvan	Suspensions renforcées - Uniquement pour suspensions à roues indépendantes - Sauf correcteur d'assiette	06/14-	421676500001	dans le ressort	30	

Catalogue produit des power springs

Fabricant	Véhicule	Désignation	Année de construction	Référence	Système	Temps de montage	
VW	Golf V	Se monte sur Bluemotion - Sauf correcteur d'assiette	11/03-11/08	421600500001	dans le ressort	30	
VW	Golf V Plus	Se monte sur Bluemotion - Sauf correcteur d'assiette	06/06-	421600500001	dans le ressort	45	
VW	Golf V Variant	Se monte sur Bluemotion - Sauf correcteur d'assiette	09/09 -	421600500001	dans le ressort	45	
VW	Golf Variant	Se monte sur Bluemotion - Sauf correcteur d'assiette	09/09 -	421600500001	dans le ressort	30	
VW	Golf Variant	Suspensions renforcées - Uniquement pour suspensions à roues indépendantes - Sauf correcteur d'assiette	07/13-	421676500001	dans le ressort	30	
VW	Golf VI	Se monte sur Bluemotion - Sauf correcteur d'assiette	10/08-11/13	421600500001	dans le ressort	30	
VW	Golf VI Plus	Se monte sur Bluemotion - Sauf correcteur d'assiette	01/05-05/13	421600500001	dans le ressort	45	
VW	Golf VI Variant	Se monte sur Bluemotion - Sauf correcteur d'assiette	07/09-07/13	421600500001	dans le ressort	45	
VW	Golf VII	Se monte sur Bluemotion - Sauf correcteur d'assiette	11/12-	405403500001	dans le ressort	45	
VW	Jetta V	Se monte sur Bluemotion - Sauf correcteur d'assiette	09/05-01/11	421600500001	dans le ressort	45	
VW	Jetta VI	Se monte sur Bluemotion - Sauf correcteur d'assiette	01/11-	421600500001	dans le ressort	30	
VW	Passat B6 model 3C	Se monte sur Variant et Bluemotion - Sauf correcteur d'assiette	03/05-10/10	421600500001	dans le ressort	30	
VW	Passat B7	Se monte sur Bluemotion - Sauf correcteur d'assiette	10/10-09/14	421600500001	dans le ressort	45	
VW	Passat B8	Se monte sur Bluemotion - Sauf correcteur d'assiette	10/14-	405403500001	dans le ressort	45	
VW	Passat B8 Variant	Se monte sur Bluemotion - Sauf correcteur d'assiette	10/14-	405403500001	dans le ressort	30	
VW	Sharan	Se monte sur Bluemotion - Sauf correcteur d'assiette	05/10-	421600500001	dans le ressort	45	
VW	Sportsvan	Se monte sur Bluemotion - Sauf correcteur d'assiette	06/14-	405403500001	dans le ressort	45	
VW	Tiguan	Se monte sur Bluemotion - Sauf correcteur d'assiette	09/07-	421600500001	dans le ressort	45	
VW	Touran	Se monte sur Bluemotion - Sauf correcteur d'assiette	01/11-	421600500001	dans le ressort	30	
VW	Touran	Suspensions renforcées - Uniquement pour suspensions à roues indépendantes - Sauf correcteur d'assiette	05/15-	421676500001	dans le ressort	20	
VW	Touran	Suspensions renforcées - Uniquement pour suspensions à roues indépendantes - Sauf correcteur d'assiette	05/15-	421676500001	dans le ressort	45	
VW	Transporter	Se monte sur châssis cabine & 4-motion	04/03-11/09	421675500001	remplace le ressort existant	30	
VW	Transporter	Se monte sur châssis cabine & 4-motion	07/15-	421675500001	remplace le ressort existant	45	
VW	Transporter T3	Sauf 4 roues motrices	05/79-12/92	421391500001	dans le ressort	30	
VW	Transporter T4	Se monte sur Syncro & Caravelle	07/90-04/03	421391500001	dans le ressort	45	
VW	Transporter T5	Se monte sur Multivan, châssis cabine & 4-motion - Uniquement pour véhicules avec ABS	05/03-	421651500001	dans le ressort	45	

GALERIES, ECHELLES ET PASSERELLES

Mode d'emploi du catalogue Galeries de toit & Accessoires

Désignation	DE	À	Référence	Kg	Perçage	Charge utile	Rouleau de chargement	Défecteur inclus	Matériaux et revêtement	Nombre de colis
CITROEN										
ERLINGO III										
Galérie Monobloc	2018		504128700001	33	30	5p : 115	Oui	Oui	Epoxy	1
	1	2	3	4	5	6	7	8	9	10

1 Désignation et informations complémentaires

2 Année du modèle

3 Référence

4 Poids (en kg)

5 Temps de montage (en min)

6 Perçage

7 Charge utile (en kg)

8 Rouleau de chargement:

9 Défecteur inclus



10 Matériaux et revêtement

11 Nombre de colis

Désignation	31		Référence	Kg	L	Perçage	Charge utile	Rouleau de chargement	Deflecteur inclus	Matériaux et revêtement	Nombre de colis
	DE	À									
CITROËN											
BERLINGO III											
Galerie Monobloc L1 (4m40)	06/18		504138700001	33	30	N	5p : 115 7p : 65	Oui	Oui	Epoxy Polyester	1
Galerie Monobloc L2 (4m75)	06/18		504139700001	36	30	N	5p : 115 7p : 65	Oui	Oui	Epoxy Polyester	1
BERLINGO II											
Galerie Modulaire Court - Sauf Girafon	07/08	05/18	504091700001	32,8	60	N	67,2	Oui	Oui	Epoxy Polyester	3
Galerie Modulaire Court - Sauf Girafon	07/08	05/18	504091700051	32,8	60	N	67,2	Oui	Oui	Galvanisé à chaud	3
Galerie Modulaire Long - Sauf Girafon	07/08	05/18	504129700001	37,6	60	N	62,4	Oui	Oui	Epoxy Polyester	3
Galerie Modulaire Long - Sauf Girafon	07/08	05/18	504129700051	37,6	60	N	62,4	Oui	Oui	Galvanisé à chaud	3
JUMPER											
Galerie Modulaire L1H1	06/06		506340700001	49,1	60	N	100,9	Oui	Oui	Epoxy Polyester	2
Galerie Modulaire L1H1	06/06		506340700051	49,1	60	N	100,9	Oui	Oui	Galvanisé à chaud	2
Galerie Modulaire L2H1 et L2H2	06/06		506341700001	55,4	60	N	94,6	Oui	Oui	Epoxy Polyester	3
Galerie Modulaire L2H1 et L2H2	06/06		506341700051	55,4	60	N	94,6	Oui	Oui	Galvanisé à chaud	3
Galerie Modulaire L3H2	06/06		506342700001	63,3	60	N	86,7	Oui	Oui	Epoxy Polyester	3
Galerie Modulaire L3H2	06/06		506342700051	63,3	60	N	86,7	Oui	Oui	Galvanisé à chaud	3
Galerie Modulaire L4H2	06/06		506343700001	70,2	60	N	79,8	Oui	Oui	Epoxy Polyester	4
Galerie Modulaire L4H2	06/06		506343700051	70,2	60	N	79,8	Oui	Oui	Galvanisé à chaud	4
Echelle pour H1 - Portes battantes Nécessite de percer 4 trous dans la porte	06/06		10020	4,6	30	O				Epoxy Polyester	1
Echelle pour H1 - Portes battantes Nécessite de percer 4 trous dans la porte	06/06		10021	4,6	30	O				Galvanisé à chaud	1
Echelle pour H2 - Portes battantes Nécessite de percer 4 trous dans la porte	06/06		10028	5,5	30	O				Epoxy Polyester	1
Echelle pour H2 - Portes battantes Nécessite de percer 4 trous dans la porte	06/06		10029	5,5	30	O				Galvanisé à chaud	1
Passerelle Adaptable sur galeries réf.506340700001 et 506341700001	06/06		10022	13	20	N				Epoxy Polyester	1
Passerelle Adaptable sur galeries réf.506340700051 et 506341700051	06/06		10023	13	20	N				Galvanisé à chaud	1
Passerelle Adaptable sur galeries réf.506342700001 et 506343700001	06/06		10024	17,6	25	N				Epoxy Polyester	1
Passerelle Adaptable sur galeries réf.506342700051 et 506343700051	06/06		10025	17,6	25	N				Galvanisé à chaud	1
JUMPY											
Galerie Modulaire L1H1 Portes Battantes	03/07	05/16	506331700001	40,9	75	N	129,1	Oui	Oui	Epoxy Polyester	4
Galerie Modulaire L1H1 Portes Battantes	03/07	05/16	506331700051	40,9	75	N	129,1	Oui	Oui	Galvanisé à chaud	4
Galerie Modulaire L1H1 Hayon	03/07	05/16	506333700001	39,7	75	N	130,3	Oui	Oui	Epoxy Polyester	3
Galerie Modulaire L1H1 Hayon	03/07	05/16	506333700051	39,7	75	N	130,3	Oui	Oui	Galvanisé à chaud	3
Galerie Modulaire L2H1 Portes Battantes	03/07	05/16	506332700001	49,6	75	N	120,4	Oui	Oui	Epoxy Polyester	4
Galerie Modulaire L2H1 Portes Battantes	03/07	05/16	506332700051	49,6	75	N	120,4	Oui	Oui	Galvanisé à chaud	4
Galerie Modulaire L2H1 Hayon	03/07	05/16	506364700001	42,3	75	N	127,7	Oui	Oui	Epoxy Polyester	4
Galerie Modulaire L2H1 Hayon	03/07	05/16	506364700051	42,3	75	N	127,7	Oui	Oui	Galvanisé à chaud	4
Passerelle pour L1 Adaptable sur galeries réf.506331700001	03/07	05/16	9207	6,7	20	N				Epoxy Polyester	1
Passerelle pour L1 Passerelle adaptables sur galeries réf.506331700051	03/07	05/16	9208	6,7	20	N				Galvanisé à chaud	1

* Jusqu'à épuisement du stock

*** Pour l'utilisation de TecDoc, veuillez vous référer au guide de correspondance des références à la fin du catalogue

Désignation			Référence			Perçage	Charge utile	Rouleau de chargement	Deflecteur inclus	Matériaux et revêtement	Nombre de colis
	DE	À									
NEMO II											
Galerie Modulaire Portes battantes	02/08		506349700001	32,5	60	N	67,5	Oui	Oui	Epoxy Polyester	3
Galerie Modulaire Portes battantes	02/08		506349700051	32,5	60	N	67,5	Oui	Oui	Galvanisé à chaud	3
Galerie Modulaire Hayon	02/08		506350700001	30,2	60	N	69,8	Oui	Oui	Epoxy Polyester	3
Galerie Modulaire Hayon	02/08		506350700051	30,2	60	N	69,8	Oui	Oui	Galvanisé à chaud	3
DACIA											
DOKKER											
Galerie Modulaire	11/12		516333700001	35,5	60	N	75	Oui	Oui	Epoxy Polyester	4
Galerie Modulaire	11/12		516333700051	35,5	60	N	75	Oui	Oui	Galvanisé à chaud	4
FIAT											
DUCATO											
Galerie Modulaire L1H1	06/06		506340700001	49,1	60	N	100,9	Oui	Oui	Epoxy Polyester	2
Galerie Modulaire L1H1	06/06		506340700051	49,1	60	N	100,9	Oui	Oui	Galvanisé à chaud	2
Galerie Modulaire L2H1 et L2H2	06/06		506341700001	55,4	60	N	94,6	Oui	Oui	Epoxy Polyester	3
Galerie Modulaire L2H1 et L2H2	06/06		506341700051	55,4	60	N	94,6	Oui	Oui	Galvanisé à chaud	3
Galerie Modulaire L3H2	06/06		506342700001	63,3	60	N	86,7	Oui	Oui	Epoxy Polyester	3
Galerie Modulaire L3H2	06/06		506342700051	63,3	60	N	86,7	Oui	Oui	Galvanisé à chaud	3
Galerie Modulaire L4H2	06/06		506343700001	70,2	60	N	79,8	Oui	Oui	Epoxy Polyester	4
Galerie Modulaire L4H2	06/06		506343700051	70,2	60	N	79,8	Oui	Oui	Galvanisé à chaud	4
Echelle pour H1 - Portes battantes Nécessite de percer 4 trous dans la porte	06/06		10020	4,6	30	O				Epoxy Polyester	1
Echelle pour H1 - Portes battantes Nécessite de percer 4 trous dans la porte	06/06		10021	4,6	30	O				Galvanisé à chaud	1
Echelle pour H2 - Portes battantes Nécessite de percer 4 trous dans la porte	06/06		10028	5,5	30	O				Epoxy Polyester	1
Echelle pour H2 - Portes battantes Nécessite de percer 4 trous dans la porte	06/06		10029	5,5	30	O				Galvanisé à chaud	1
Passerelle Adaptable sur galeries réf.506340700001 et 506341700001	06/06		10022	13	20	N				Epoxy Polyester	1
Passerelle Adaptable sur galeries réf.506340700051 et 506341700051	06/06		10023	13	20	N				Galvanisé à chaud	1
Passerelle Adaptable sur galeries réf.506342700001 et 506343700001	06/06		10024	17,6	25	N				Epoxy Polyester	1
Passerelle Adaptable sur galeries réf.506342700051 et 506343700051	06/06		10025	17,6	25	N				Galvanisé à chaud	1
FIORINO											
Galerie Modulaire Portes battantes	02/08		506349700001	32,5	60	N	67,5	Oui	Oui	Epoxy Polyester	3
Galerie Modulaire Portes battantes	02/08		506349700051	32,5	60	N	67,5	Oui	Oui	Galvanisé à chaud	3
Galerie Modulaire Hayon	02/08		506350700001	30,2	60	N	69,8	Oui	Oui	Epoxy Polyester	3
Galerie Modulaire Hayon	02/08		506350700051	30,2	60	N	69,8	Oui	Oui	Galvanisé à chaud	3
SCUDO											
Galerie Modulaire L1H1 Portes Battantes	03/07		506331700001	40,9	75	N	129,1	Oui	Oui	Epoxy Polyester	4
Galerie Modulaire L1H1 Portes Battantes	03/07		506331700051	40,9	75	N	129,1	Oui	Oui	Galvanisé à chaud	4
Galerie Modulaire L1H1 Hayon	03/07		506333700001	39,7	75	N	130,3	Oui	Oui	Epoxy Polyester	3
Galerie Modulaire L1H1 Hayon	03/07		506333700051	39,7	75	N	130,3	Oui	Oui	Galvanisé à chaud	3
Galerie Modulaire L2H1 Portes Battantes	03/07		506332700001	49,6	75	N	120,4	Oui	Oui	Epoxy Polyester	4

* Jusqu'à épuisement du stock

*** Pour l'utilisation de TecDoc, veuillez vous référer au guide de correspondance des références à la fin du catalogue

Désignation	31		Référence	Kg	L	Perçage	Charge utile	Rouleau de chargement	Deflecteur inclus	Matériaux et revêtement	Nombre de colis
	DE	À									
Galerie Modulaire L2H1 Portes Battantes	03/07	2016	506332700051	49,6	75	N	120,4	Oui	Oui	Galvanisé à chaud	4
Galerie Modulaire L2H1 Hayon	03/07	2016	506364700001	42,3	75	N	127,7	Oui	Oui	Epoxy Polyester	4
Galerie Modulaire L2H1 Hayon	03/07	2016	506364700051	42,3	75	N	127,7	Oui	Oui	Galvanisé à chaud	4
Passerelle pour L1 Adaptable sur galeries réf.506331700001	03/07	2016	9207	6,7	20	N				Epoxy Polyester	1
Passerelle pour L1 Adaptable sur galeries réf.506331700051	03/07	2016	9208	6,7	20	N				Galvanisé à chaud	1
TALENTO II											
Galerie Modulaire Fourgon normal L1H1	09/14		516511700001	45	45	N	150	Oui	Oui	Epoxy Polyester	4
Galerie Modulaire Fourgon normal L1H1	09/14		516511700051	45	45	N	150	Oui	Oui	Galvanisé à chaud	4
Galerie Modulaire Fourgon rallongé L2H1	09/14		516512700001	45	45	N	150	Oui	Oui	Epoxy Polyester	4
Galerie Modulaire Fourgon rallongé L2H1	09/14		516512700051	45	45	N	150	Oui	Oui	Galvanisé à chaud	4
Echelle pour H1 - Portes battantes	09/14		10092	6	30	N				Epoxy Polyester	1
Echelle pour H1 - Portes battantes	09/14		10093	6	30	N				Galvanisé à chaud	1
Passerelle pour L1 Adaptable sur galeries réf.516511700001	09/14		9207	6,7	20	N				Epoxy Polyester	1
Passerelle pour L1 Adaptable sur galeries réf.516511700051	09/14		9208	6,7	20	N				Galvanisé à chaud	1
FORD											
TRANSIT CONNECT/TOURNEO CONNECT											
Passerelle Adaptable sur galeries réf. 507500700001 et 507501700001	02/14		10022	13	20	N				Epoxy Polyester	1
Passerelle Adaptable sur galeries réf. 507500700051 et 507501700051	02/14		10023	13	20	N				Galvanisé à chaud	1
TRANSIT											
Galerie Modulaire L1H1 - Sauf Custom	01/06	03/14	507261700001	45,8	60	N	154,2	Oui	Oui	Epoxy Polyester	2
Galerie Modulaire L1H1 - Sauf Custom	01/06	03/14	507261700051	45,8	60	N	154,2	Oui	Oui	Galvanisé à chaud	2
Galerie Modulaire L1H2 et L2H2 - Sauf Custom	01/06	03/14	507379700001	45,8	60	N	154,2	Oui	Oui	Epoxy Polyester	2
Galerie Modulaire L1H2 et L2H2 - Sauf Custom	01/06	03/14	507379700051	45,8	60	N	154,2	Oui	Oui	Galvanisé à chaud	2
Galerie Modulaire L2H1 - Sauf Custom	01/06	03/14	507259700001	50,7	60	N	149,3	Oui	Oui	Epoxy Polyester	3
Galerie Modulaire L2H1 - Sauf Custom	01/06	03/14	507259700051	50,7	60	N	149,3	Oui	Oui	Galvanisé à chaud	3
Galerie Modulaire L3H2 - Sauf Custom	01/06	03/14	507285700001	50,7	60	N	149,3	Oui	Oui	Epoxy Polyester	3
Galerie Modulaire L3H2 - Sauf Custom	01/06	03/14	507285700051	50,7	60	N	149,3	Oui	Oui	Galvanisé à chaud	3
Echelle pour H1 - Portes battantes Nécessite de percer 4 trous dans la porte	01/06	03/14	10020	4,6	30	O				Epoxy Polyester	1
Echelle pour H1 - Portes battantes Nécessite de percer 4 trous dans la porte	01/06	03/14	10021	4,6	30	O				Galvanisé à chaud	1
Echelle pour H2 - Portes battantes Nécessite de percer 4 trous dans la porte	01/06	03/14	10028	5,5	30	O				Epoxy Polyester	1
Echelle pour H2 - Portes battantes Nécessite de percer 4 trous dans la porte	01/06	03/14	10029	5,5	30	O				Galvanisé à chaud	1
Passerelle Adaptable sur galeries réf.507261700001, 507379700001, 507259700001, 507285700001	01/06	03/14	10022	13	20	N				Epoxy Polyester	1
Passerelle Adaptable sur galeries réf. 507261700051, 507379700051, 507259700051, 9977 et 507285700051	01/06	03/14	10023	13	20	N				Galvanisé à chaud	1
TRANSIT CUSTOM/TOURNEO CUSTOM											
Galerie Modulaire L1H1	11/12		507382700001	45	90	N	85	Oui	Oui	Epoxy Polyester	4
Galerie Modulaire L1H1	11/12		507382700051	45	90	N	85	Oui	Oui	Galvanisé à chaud	4
Passerelle Adaptable sur galerie réf. 507382700001	11/12		10022	13	20	N				Epoxy Polyester	1

* Jusqu'à épuisement du stock

*** Pour l'utilisation de TecDoc, veuillez vous référer au guide de correspondance des références à la fin du catalogue

Désignation	31		Référence	Kg	L	Perçage	Charge utile	Rouleau de chargement	Deflecteur inclus	Matériaux et revêtement	Nombre de colis
	DE	À									
Passerelle Adaptable sur galerie réf. 507382700051	11/12		10023	13	20	N				Galvanisé à chaud	1
IVECO											
DAILY											
Galerie Modulaire L1H1	05/99	07/14	542169700001	49,8	60	N	200,2	Oui	Oui	Epoxy Polyester	2
Galerie Modulaire L1H1	05/99	07/14	542169700051	49,8	60	N	200,2	Oui	Oui	Galvanisé à chaud	2
Galerie Modulaire L1H2	05/99	07/14	542180700001	45,9	60	N	104,1	Oui	Oui	Epoxy Polyester	2
Galerie Modulaire L1H2	05/99	07/14	542180700051	45,9	60	N	104,1	Oui	Oui	Galvanisé à chaud	2
Galerie Modulaire L2H2	05/99	07/14	542178700001	46,9	60	N	103,1	Oui	Oui	Epoxy Polyester	2
Galerie Modulaire L2H2	05/99	07/14	542178700051	46,9	60	N	103,1	Oui	Oui	Galvanisé à chaud	2
Galerie Modulaire L2H1	05/99	07/14	542179700001	55,2	60	N	194,8	Oui	Oui	Epoxy Polyester	3
Galerie Modulaire L2H1	05/99	07/14	542179700051	55,2	60	N	194,8	Oui	Oui	Galvanisé à chaud	3
Galerie Modulaire L3H2	05/99	07/14	542089700001	52,7	60	N	97,4	Oui	Oui	Epoxy Polyester	3
Galerie Modulaire L3H2	05/99	07/14	542089700051	52,7	60	N	97,4	Oui	Oui	Galvanisé à chaud	3
Galerie Modulaire L4H2	05/99	07/14	542090700001	60,1	60	N	89,9	Oui	Oui	Epoxy Polyester	3
Galerie Modulaire L4H2	05/99	07/14	542090700051	60,1	60	N	89,9	Oui	Oui	Galvanisé à chaud	3
Echelle pour H1 - Portes battantes Nécessite de percer 4 trous dans la porte	05/99	07/14	10020	4,6	30	0				Epoxy Polyester	1
Echelle pour H1 - Portes battantes Nécessite de percer 4 trous dans la porte	05/99	07/14	10021	4,6	30	0				Galvanisé à chaud	1
Echelle pour H2 - Portes battantes Nécessite de percer 4 trous dans la porte	05/99	07/14	10028	5,5	30	0				Epoxy Polyester	1
Echelle pour H2 - Portes battantes Nécessite de percer 4 trous dans la porte	05/99	07/14	10029	5,5	30	0				Galvanisé à chaud	1
Passerelle Adaptable sur galeries réf.542169700001, 542180700001, 10014 et 542179700001	05/99	07/14	10022	13	20	N				Epoxy Polyester	1
Passerelle Adaptable sur galeries réf.10011, 542169700051, 542180700051, 10015 et 542179700001	05/99	07/14	10023	13	20	N				Galvanisé à chaud	1
Passerelle Adaptable sur galeries réf. 542089700051	05/99	07/14	10025	17,6	25	N				Galvanisé à chaud	1
Passerelle Adaptable sur galeries réf. 542090700001	05/99	07/14	10026	21,2	30	N				Epoxy Polyester	1
Passerelle Adaptable sur galeries réf.10019 et 542090700051	05/99	07/14	10027	21,2	30	N				Galvanisé à chaud	1
MERCEDES											
CITAN											
Galerie Modulaire Compact - Sauf Girafon	10/12		513353700001	27,7	60	N	72,3	Oui	Oui	Epoxy Polyester	2
Galerie Modulaire Compact - Sauf Girafon	10/12		513353700051	27,7	60	N	72,3	Oui	Oui	Galvanisé à chaud	2
Galerie Modulaire Maxi - Sauf Girafon	10/12		516269700001	37,5	60	N	62,5	Oui	Oui	Epoxy Polyester	3
Galerie Modulaire Maxi - Sauf Girafon	10/12		516269700051	37,5	60	N	62,5	Oui	Oui	Galvanisé à chaud	3
Galerie Modulaire Standard - Sauf Girafon	10/12		516268700001	33,5	60	N	66,5	Oui	Oui	Epoxy Polyester	3
Galerie Modulaire Standard - Sauf Girafon	10/12		516268700051	33,5	60	N	66,5	Oui	Oui	Galvanisé à chaud	3
SPRINTER											
Galerie Modulaire L1H1 - Le véhicule doit être équipé de rails de guidage Mercedes	06/06	2018	513377700001	49,2	60	N	150,8	Oui	Oui	Epoxy Polyester	3
Galerie Modulaire L1H1 - Le véhicule doit être équipé de rails de guidage Mercedes	06/06	2018	513377700051	49,2	60	N	150,8	Oui	Oui	Galvanisé à chaud	3
Galerie Modulaire L2H1 - Le véhicule doit être équipé de rails de guidage Mercedes	06/06	2018	513274700001	55,8	60	N	144,2	Oui	Oui	Epoxy Polyester	3
Galerie Modulaire L2H1 - Le véhicule doit être équipé de rails de guidage Mercedes	06/06	2018	513274700051	55,8	60	N	144,2	Oui	Oui	Galvanisé à chaud	3

* Jusqu'à épuisement du stock

*** Pour l'utilisation de TecDoc, veuillez vous référer au guide de correspondance des références à la fin du catalogue

Désignation	31		Référence	Kg	L	Perçage	Charge utile	Rouleau de chargement	Deflecteur inclus	Matériaux et revêtement	Nombre de colis
	DE	À									
Galerie Modulaire L2H2 - Le véhicule doit être équipé de rails de guidage Mercedes	06/06	2018	513275700001	46,2	60	N	103,9	Oui	Oui	Epoxy Polyester	3
Galerie Modulaire L2H2 - Le véhicule doit être équipé de rails de guidage Mercedes	06/06	2018	513275700051	46,2	60	N	103,9	Oui	Oui	Galvanisé à chaud	3
Galerie Modulaire L3H2 - le véhicule doit être équipé de rails de guidage Mercedes	06/06	2018	513269700001	58,3	60	N	91,7	Oui	Oui	Epoxy Polyester	4
Galerie Modulaire L3H2 - le véhicule doit être équipé de rails de guidage Mercedes	06/06	2018	513269700051	58,3	60	N	91,7	Oui	Oui	Galvanisé à chaud	4
Galerie Modulaire L4H2 - Le véhicule doit être équipé de rails de guidage Mercedes	06/06	2018	513270700001	64,4	60	N	85,6	Oui	Oui	Epoxy Polyester	4
Galerie Modulaire L4H2 - Le véhicule doit être équipé de rails de guidage Mercedes	06/06	2018	513270700051	64,4	60	N	85,6	Oui	Oui	Galvanisé à chaud	4
Echelle pour H1 - Portes battantes Nécessite de percer 4 trous dans la porte	06/06	2018	10020	4,6	30	O				Epoxy Polyester	1
Echelle pour H1 - Portes battantes Nécessite de percer 4 trous dans la porte	06/06	2018	10021	4,6	30	O				Galvanisé à chaud	1
Echelle pour H2 - Portes battantes Nécessite de percer 4 trous dans la porte	06/06	2018	10028	5,5	30	O				Epoxy Polyester	1
Echelle pour H2 - Portes battantes Nécessite de percer 4 trous dans la porte	06/06	2018	10029	5,5	30	O				Galvanisé à chaud	1
Passerelle Adaptable sur galeries réf. 513377700001, 513275700001	06/06	2018	10022	13	20	N				Epoxy Polyester	1
Passerelle Adaptable sur galeries réf.513377700051 et 513275700051	06/06	2018	10023	13	20	N				Galvanisé à chaud	1
Passerelle Adaptable sur galeries réf.513274700051 et 513269700051	06/06	2018	10025	17,6	25	N				Galvanisé à chaud	1
Passerelle Adaptable sur galeries réf.10008 et 513270700001	06/06	2018	10026	21,2	30	N				Epoxy Polyester	1
Passerelle Adaptable sur galeries réf.10009 et 513270700051	06/06	2018	10027	21,2	30	N				Galvanisé à chaud	1
VITO/VIANO											
Galerie Modulaire Compact L1 Portes battantes - Y compris modèle 2014	09/03	2014	513175700001	46,3	75	N	103,7	Oui	Oui	Epoxy Polyester	5
Galerie Modulaire Compact L1 Portes battantes - Y compris modèle 2014	09/03	2014	513175700051	46,3	75	N	103,7	Oui	Oui	Galvanisé à chaud	5
Galerie Modulaire Compact L1 Hayon - Y compris modèle 2014	09/03	2014	513240700001	45,2	75	N	104,8	Oui	Oui	Epoxy Polyester	4
Galerie Modulaire Compact L1 Hayon - Y compris modèle 2014	09/03	2014	513240700051	45,2	75	N	104,8	Oui	Oui	Galvanisé à chaud	4
Galerie Modulaire Long L2 Portes Battantes -Y compris modèle 2014	09/03	2014	513382700001	51,1	75	N	98,9	Oui	Oui	Epoxy Polyester	4
Galerie Modulaire Long L2 Portes Battantes -Y compris modèle 2014	09/03	2014	513382700051	51,1	75	N	98,9	Oui	Oui	Galvanisé à chaud	4
Galerie Modulaire Extra Long L3 Portes Battantes - Y compris modèle 2014	09/03	2014	513176700001	53	75	N	97	Oui	Oui	Epoxy Polyester	5
Galerie Modulaire Extra Long L3 Portes Battantes - Y compris modèle 2014	09/03	2014	513176700051	53	75	N	97	Oui	Oui	Galvanisé à chaud	5
Galerie Modulaire Long L2 Hayon -Y compris modèle 2014	09/03	2014	513239700001	47,1	75	N	102,9	Oui	Oui	Epoxy Polyester	5
Galerie Modulaire Long L2 Hayon -Y compris modèle 2014	09/03	2014	513239700051	47,1	75	N	102,9	Oui	Oui	Galvanisé à chaud	5
Galerie Modulaire Extra Long L3 Hayon - Y compris modèle 2014	09/03	2014	513381700001	51,9	75	N	98,1	Oui	Oui	Epoxy Polyester	4
Galerie Modulaire Extra Long L3 Hayon - Y compris modèle 2014	09/03	2014	10055	51,9	75	N	98,1	Oui	Oui	Galvanisé à chaud	4
Passerelle pour L1 Adaptable sur galeries réf. 513175700001 - Y compris modèle 2014	09/03	2014	9207	6,7	20	N				Epoxy Polyester	1
NISSAN											
INTERSTAR											
Passerelle Adaptable sur galeries réf. 9904 et 9938	01/98		9914*	12	30	N				Galvanisé à chaud	1
NV300											
Galerie Modulaire Fourgon normal L1H1	09/14		516511700001	45	45	N	150	Oui	Oui	Epoxy Polyester	4
Galerie Modulaire Fourgon normal L1H1	09/14		516511700051	45	45	N	150	Oui	Oui	Galvanisé à chaud	4
Galerie Modulaire Fourgon rallongé L2H1	09/14		516512700001	45	45	N	150	Oui	Oui	Epoxy Polyester	4
Galerie Modulaire Fourgon rallongé L2H1	09/14		516512700051	45	45	N	150	Oui	Oui	Galvanisé à chaud	4

* Jusqu'à épuisement du stock

*** Pour l'utilisation de TecDoc, veuillez vous référer au guide de correspondance des références à la fin du catalogue

Désignation	31		Référence	Kg	L	Perçage	Charge utile	Rouleau de chargement	Deflecteur inclus	Matériaux et revêtement	Nombre de colis
	DE	À									
Echelle pour H1 - Portes battantes	09/14		10092	6	30	N				Epoxy Polyester	1
Echelle pour H1 - Portes battantes	09/14		10093	6	30	N				Galvanisé à chaud	1
Passerelle pour L1 Adaptable sur galeries réf.516511700001	09/14		9207	6,7	20	N				Epoxy Polyester	1
Passerelle pour L1 Adaptable sur galeries réf.516511700051	09/14		9208	6,7	20	N				Galvanisé à chaud	1
NV400											
Galerie Modulaire L1H1 et L1H2	02/10		516319700001	56,3	60	N	143,7	Oui	Oui	Epoxy Polyester	2
Galerie Modulaire L1H1 et L1H2	02/10		516319700051	56,3	60	N	143,7	Oui	Oui	Galvanisé à chaud	2
Galerie Modulaire L2H2	02/10		516330700001	54,36	60	N	145,6	Oui	Oui	Epoxy Polyester	3
Galerie Modulaire L2H2	02/10		516330700051	54,36	60	N	145,6	Oui	Oui	Galvanisé à chaud	3
Galerie Modulaire L3H2	02/10		516331700001	62,59	60	N	137,4	Oui	Oui	Epoxy Polyester	3
Galerie Modulaire L3H2	02/10		516331700051	62,59	60	N	137,4	Oui	Oui	Galvanisé à chaud	3
Galerie Modulaire L4H2	02/10		516332700001	78,7	60	N	121,3	Oui	Oui	Epoxy Polyester	4
Galerie Modulaire L4H2	02/10		516332700051	78,7	60	N	121,3	Oui	Oui	Galvanisé à chaud	4
Echelle pour H1 - Portes battantes Nécessite de percer 4 trous dans la porte	02/10		10020	4,6	30	O				Epoxy Polyester	1
Echelle pour H1 - Portes battantes Nécessite de percer 4 trous dans la porte	02/10		10021	4,6	30	O				Galvanisé à chaud	1
Echelle pour H2 - Portes battantes Nécessite de percer 4 trous dans la porte	02/10		10028	5,5	30	O				Epoxy Polyester	1
Echelle pour H2 - Portes battantes Nécessite de percer 4 trous dans la porte	02/10		10029	5,5	30	O				Galvanisé à chaud	1
Passerelle Adaptable sur galeries réf.516319700001 et 516330700001	02/10		10022	13	20	N				Epoxy Polyester	1
Passerelle Adaptable sur galeries réf.9961, 516319700051 et 516330700051	02/10		10023	13	20	N				Galvanisé à chaud	1
Passerelle Adaptable sur galeries réf.516331700051 et 516332700051	02/10		10025	17,6	25	N				Galvanisé à chaud	1
PRIMASTAR											
Galerie Monobloc Fourgon normal L1H1	01/01	09/14	9942	45	60	N	160	Oui	Non	Epoxy Polyester	1
Galerie Monobloc Fourgon normal L1H1	01/01	09/14	9944	45	60	N	160	Oui	Non	Galvanisé à chaud	1
Galerie Monobloc Fourgon rallongé L2H1	01/01	09/14	9943	52	60	N	160	Oui	Non	Epoxy Polyester	1
Galerie Monobloc Fourgon rallongé L2H1	01/01	09/14	9945	52	60	N	160	Oui	Non	Galvanisé à chaud	1
Passerelle Adaptable sur galeries réf. 9942 et 9944	01/01	09/14	9917	10	20	N				Galvanisé à chaud	1
OPEL											
COMBO											
Galerie Monobloc L1 (4m40)	06/18		504138700001	33	30	N	5p = 115 7p = 65	Oui	Oui	Epoxy Polyester	
Galerie Monobloc L2 (4m75)	06/18		504139700001	36	30	N	5p = 115 7p = 65	Oui	Oui	Epoxy Polyester	
MOVANO											
Galerie Modulaire L1H1 et L1H2	02/10		516319700001	56,3	60	N	143,7	Oui	Oui	Epoxy Polyester	2
Galerie Modulaire L1H1 et L1H2	02/10		516319700051	56,3	60	N	143,7	Oui	Oui	Galvanisé à chaud	2
Galerie Modulaire L2H2	02/10		516330700001	54,36	60	N	145,6	Oui	Oui	Epoxy Polyester	3
Galerie Modulaire L2H2	02/10		516330700051	54,36	60	N	145,6	Oui	Oui	Galvanisé à chaud	3
Galerie Modulaire L3H2	02/10		516331700001	62,59	60	N	137,4	Oui	Oui	Epoxy Polyester	3
Galerie Modulaire L3H2	02/10		516331700051	62,59	60	N	137,4	Oui	Oui	Galvanisé à chaud	3

* Jusqu'à épuisement du stock

*** Pour l'utilisation de TecDoc, veuillez vous référer au guide de correspondance des références à la fin du catalogue

Désignation	31		Référence	Kg	L	Perçage	Charge utile	Rouleau de chargement	Deflecteur inclus	Matériaux et revêtement	Nombre de colis
	DE	À									
Galerie Modulaire L4H2	02/10		516332700001	78,7	60	N	121,3	Oui	Oui	Epoxy Polyester	4
Galerie Modulaire L4H2	02/10		516332700051	78,7	60	N	121,3	Oui	Oui	Galvanisé à chaud	4
Echelle pour H1 - Portes battantes Nécessite de percer 4 trous dans la porte	02/10		10020	4,6	30	O				Epoxy Polyester	1
Echelle pour H1 - Portes battantes Nécessite de percer 4 trous dans la porte	02/10		10021	4,6	30	O				Galvanisé à chaud	1
Echelle pour H2 - Portes battantes Nécessite de percer 4 trous dans la porte	02/10		10028	5,5	30	O				Epoxy Polyester	1
Echelle pour H2 - Portes battantes Nécessite de percer 4 trous dans la porte	02/10		10029	5,5	30	O				Galvanisé à chaud	1
Passerelle Adaptable sur galeries réf.516319700001 et 516330700001	02/10		10022	13	20	N				Epoxy Polyester	1
Passerelle Adaptable sur galeries réf.9961, 516319700051 et 516330700051	02/10		10023	13	20	N				Galvanisé à chaud	1
Passerelle Adaptable sur galeries réf.516331700051 et 516332700051	02/10		10025	17,6	25	N				Galvanisé à chaud	1
Passerelle Adaptable sur galeries réf. 9904 et 9938	01/98	01/10	9914*	12	30	N				Galvanisé à chaud	1
VIVARO											
Galerie Modulaire Fourgon normal L1H1	09/14	2019	516511700001	45	45	N	150	Oui	Oui	Epoxy Polyester	4
Galerie Modulaire Fourgon normal L1H1	09/14	2019	516511700051	45	45	N	150	Oui	Oui	Galvanisé à chaud	4
Galerie Modulaire Fourgon rallongé L2H1	09/14	2019	516512700001	45	45	N	150	Oui	Oui	Epoxy Polyester	4
Galerie Modulaire Fourgon rallongé L2H1	09/14	2019	516512700051	45	45	N	150	Oui	Oui	Galvanisé à chaud	4
Galerie Monobloc Fourgon court L1H1	01/01	09/14	9942	45	60	N	160	Oui	Non	Epoxy Polyester	1
Galerie Monobloc Fourgon court L1H1	01/01	09/14	9944	45	60	N	160	Oui	Non	Galvanisé à chaud	1
Galerie Monobloc Fourgon rallongé L2H1	01/01	09/14	9943	52	60	N	160	Oui	Non	Epoxy Polyester	1
Galerie Monobloc Fourgon rallongé L2H1	01/01	09/14	9945	52	60	N	160	Oui	Non	Galvanisé à chaud	1
Echelle pour H1 - Portes battantes	09/14		10092	6	30	N				Epoxy Polyester	1
Echelle pour H1 - Portes battantes	09/14		10093	6	30	N				Galvanisé à chaud	1
Passerelle pour L1 Adaptable sur galeries réf.516511700001	09/14		9207	6,7	20	N				Epoxy Polyester	1
Passerelle pour L1 Adaptable sur galeries réf.516511700051	09/14		9208	6,7	20	N				Galvanisé à chaud	1
Passerelle Adaptable sur galeries réf. 9942 et 9944	01/01	09/14	9917	10	20	N				Galvanisé à chaud	1
PEUGEOT											
BIPPER											
Galerie Modulaire Portes battantes	02/08		506349700001	32,5	60	N	67,5	Oui	Oui	Epoxy Polyester	3
Galerie Modulaire Portes battantes	02/08		506349700051	32,5	60	N	67,5	Oui	Oui	Galvanisé à chaud	3
Galerie Modulaire Hayon	02/08		506350700001	30,2	60	N	69,8	Oui	Oui	Epoxy Polyester	3
Galerie Modulaire Hayon	02/08		506350700051	30,2	60	N	69,8	Oui	Oui	Galvanisé à chaud	3
BOXER											
Galerie Modulaire L1H1	06/06		506340700001	49,1	60	N	100,9	Oui	Oui	Epoxy Polyester	2
Galerie Modulaire L1H1	06/06		506340700051	49,1	60	N	100,9	Oui	Oui	Galvanisé à chaud	2
Galerie Modulaire L2H1 et L2H2	06/06		506341700001	55,4	60	N	94,6	Oui	Oui	Epoxy Polyester	3
Galerie Modulaire L2H1 et L2H2	06/06		506341700051	55,4	60	N	94,6	Oui	Oui	Galvanisé à chaud	3
Galerie Modulaire L3H2	06/06		506342700001	63,3	60	N	86,7	Oui	Oui	Epoxy Polyester	3
Galerie Modulaire L3H2	06/06		506342700051	63,3	60	N	86,7	Oui	Oui	Galvanisé à chaud	3

* Jusqu'à épuisement du stock

*** Pour l'utilisation de TecDoc, veuillez vous référer au guide de correspondance des références à la fin du catalogue

Désignation	31		Référence	Kg	L	Perçage	Charge utile	Rouleau de chargement	Deflecteur inclus	Matériaux et revêtement	Nombre de colis
	DE	À									
Galerie Modulaire L4H2	06/06		506343700001	70,2	60	N	79,8	Oui	Oui	Epoxy Polyester	4
Galerie Modulaire L4H2	06/06		506343700051	70,2	60	N	79,8	Oui	Oui	Galvanisé à chaud	4
Echelle pour H1 - Portes battantes Nécessite de percer 4 trous dans la porte	06/06		10020	4,6	30	O				Epoxy Polyester	1
Echelle pour H1 - Portes battantes Nécessite de percer 4 trous dans la porte	06/06		10021	4,6	30	O				Galvanisé à chaud	1
Echelle pour H2 - Portes battantes Nécessite de percer 4 trous dans la porte	06/06		10028	5,5	30	O				Epoxy Polyester	1
Echelle pour H2 - Portes battantes Nécessite de percer 4 trous dans la porte	06/06		10029	5,5	30	O				Galvanisé à chaud	1
Passerelle Adaptable sur galeries réf.506340700001 et 506341700001	06/06		10022	13	20	N				Epoxy Polyester	1
Passerelle Adaptable sur galeries réf.506340700051 et 506341700051	06/06		10023	13	20	N				Galvanisé à chaud	1
Passerelle Adaptable sur galeries réf.506342700001 et 506343700001	06/06		10024	17,6	25	N				Epoxy Polyester	1
Passerelle Adaptable sur galeries réf.506342700051 et 506343700051	06/06		10025	17,6	25	N				Galvanisé à chaud	1
EXPERT											
Galerie Modulaire L1H1 Portes Battantes	03/07	05/16	506331700001	40,9	75	N	129,1	Oui	Oui	Epoxy Polyester	4
Galerie Modulaire L1H1 Portes Battantes	03/07	05/16	506331700051	40,9	75	N	129,1	Oui	Oui	Galvanisé à chaud	4
Galerie Modulaire L1H1 Hayon	03/07	05/16	506333700001	39,7	75	N	130,3	Oui	Oui	Epoxy Polyester	3
Galerie Modulaire L1H1 Hayon	03/07	05/16	506333700051	39,7	75	N	130,3	Oui	Oui	Galvanisé à chaud	3
Galerie Modulaire L2H1 Portes Battantes	03/07	05/16	506332700001	49,6	75	N	120,4	Oui	Oui	Epoxy Polyester	4
Galerie Modulaire L2H1 Portes Battantes	03/07	05/16	506332700051	49,6	75	N	120,4	Oui	Oui	Galvanisé à chaud	4
Galerie Modulaire L2H1 Hayon	03/07	05/16	506364700001	42,3	75	N	127,7	Oui	Oui	Epoxy Polyester	4
Galerie Modulaire L2H1 Hayon	03/07	05/16	506364700051	42,3	75	N	127,7	Oui	Oui	Galvanisé à chaud	4
Passerelle pour L1 Adaptable sur galeries réf.506331700001	03/07	05/16	9207	6,7	20	N				Epoxy Polyester	1
Passerelle pour L1 Adaptable sur galeries réf.506331700051	03/07	05/16	9208	6,7	20	N				Galvanisé à chaud	1
PARTNER III											
Galerie Monobloc L1 (4m40)	09/18		504138700001	33	30	N	5p : 115 7p : 65	Oui	Oui	Epoxy Polyester	
Galerie Monobloc L2 (4m75)	09/18		504139700001	36	30	N	5p : 115 7p : 65	Oui	Oui	Epoxy Polyester	
PARTNER II											
Galerie Modulaire Court - Sauf Girafon Echappement à droite	07/08	08/18	504091700001	32,8	60	N	67,2	Oui	Oui	Epoxy Polyester	3
Galerie Modulaire Court - Sauf Girafon Echappement à droite	07/08	08/18	504091700051	32,8	60	N	67,2	Oui	Oui	Galvanisé à chaud	3
Galerie Modulaire Long - Sauf Girafon Echappement à droite	07/08	08/18	504129700001	37,6	60	N	62,4	Oui	Oui	Epoxy Polyester	3
Galerie Modulaire Long - Sauf Girafon Echappement à droite	07/08	08/18	504129700051	37,6	60	N	62,4	Oui	Oui	Galvanisé à chaud	3
RENAULT											
KANGOO											
Galerie Modulaire Compact - Sauf Girafon	02/08		513353700001	27,7	60	N	72,3	Oui	Oui	Epoxy Polyester	2
Galerie Modulaire Compact - Sauf Girafon	02/08		513353700051	27,7	60	N	72,3	Oui	Oui	Galvanisé à chaud	2
Galerie Modulaire Maxi - Sauf Girafon	02/08		516269700001	37,5	60	N	62,5	Oui	Oui	Epoxy Polyester	3
Galerie Modulaire Maxi - Sauf Girafon	02/08		516269700051	37,5	60	N	62,5	Oui	Oui	Galvanisé à chaud	3
Galerie Modulaire Standard - Sauf Girafon	02/08		516268700001	33,5	60	N	66,5	Oui	Oui	Epoxy Polyester	3

* Jusqu'à épuisement du stock

*** Pour l'utilisation de TecDoc, veuillez vous référer au guide de correspondance des références à la fin du catalogue

Désignation	31		Référence	Kg	L	Perçage	Charge utile	Rouleau de chargement	Deflecteur inclus	Matériaux et revêtement	Nombre de colis
	DE	À									
Galerie Modulaire Standard - Sauf Girafon	02/08		516268700051	33,5	60	N	66,5	Oui	Oui	Galvanisé à chaud	3
MASTER											
Galerie Modulaire L1H1 et L1H2	02/10		516319700001	56,3	60	N	143,7	Oui	Oui	Epoxy Polyester	2
Galerie Modulaire L1H1 et L1H2	02/10		516319700051	56,3	60	N	143,7	Oui	Oui	Galvanisé à chaud	2
Galerie Modulaire L2H2	02/10		516330700001	54,36	60	N	145,6	Oui	Oui	Epoxy Polyester	3
Galerie Modulaire L2H2	02/10		516330700051	54,36	60	N	145,6	Oui	Oui	Galvanisé à chaud	3
Galerie Modulaire L3H2	02/10		516331700001	62,59	60	N	137,4	Oui	Oui	Epoxy Polyester	3
Galerie Modulaire L3H2	02/10		516331700051	62,59	60	N	137,4	Oui	Oui	Galvanisé à chaud	3
Galerie Modulaire L4H2	02/10		516332700001	78,7	60	N	121,3	Oui	Oui	Epoxy Polyester	4
Galerie Modulaire L4H2	02/10		516332700051	78,7	60	N	121,3	Oui	Oui	Galvanisé à chaud	4
Echelle pour H1 - Portes battantes Nécessite de percer 4 trous dans la porte	02/10		10020	4,6	30	O				Epoxy Polyester	1
Echelle pour H1 - Portes battantes Nécessite de percer 4 trous dans la porte	02/10		10021	4,6	30	O				Galvanisé à chaud	1
Echelle pour H2 - Portes battantes Nécessite de percer 4 trous dans la porte	02/10		10028	5,5	30	O				Epoxy Polyester	1
Echelle pour H2 - Portes battantes Nécessite de percer 4 trous dans la porte	02/10		10029	5,5	30	O				Galvanisé à chaud	1
Passerelle Adaptable sur galeries réf.516319700001 et 516330700001	02/10		10022	13	20	N				Epoxy Polyester	1
Passerelle Adaptable sur galeries réf.9961, 516319700051 et 516330700051	02/10		10023	13	20	N				Galvanisé à chaud	1
Passerelle Adaptable sur galeries réf.516331700001 et 516332700001	06/06		10024	17,6	25	N				Epoxy Polyester	1
Passerelle Adaptable sur galeries réf.516331700051 et 516332700051	02/10		10025	17,6	25	N				Galvanisé à chaud	1
Passerelle Adaptable sur galeries réf. 9904 et 9938	01/98	01/10	9914*	12	30	N				Galvanisé à chaud	1
TRAFIC											
Galerie Modulaire Fourgon normal L1H1	09/14		516511700001	45	45	N	150	Oui	Oui	Epoxy Polyester	4
Galerie Modulaire Fourgon normal L1H1	09/14		516511700051	45	45	N	150	Oui	Oui	Galvanisé à chaud	4
Galerie Modulaire Fourgon rallongé L2H1	09/14		516512700001	45	45	N	150	Oui	Oui	Epoxy Polyester	4
Galerie Modulaire Fourgon rallongé L2H1	09/14		516512700051	45	45	N	150	Oui	Oui	Galvanisé à chaud	4
Echelle pour portes battantes H1	09/14		10092	6	30	N				Epoxy Polyester	1
Echelle pour portes battantes H1	09/14		10093	6	30	N				Galvanisé à chaud	1
Passerelle pour L1 Adaptable sur galeries réf.516511700001	09/14		9207	6,7	20	N				Epoxy Polyester	1
Passerelle pour L1 Adaptable sur galeries réf.516511700051	09/14		9208	6,7	20	N				Galvanisé à chaud	1
Galerie Monobloc Fourgon normal L1H1	01/01	09/14	9942	45	60	N	160	Oui	Non	Epoxy Polyester	1
Galerie Monobloc Fourgon normal L1H1	01/01	09/14	9944	45	60	N	160	Oui	Non	Galvanisé à chaud	1
Galerie Monobloc Fourgon rallongé L2H1	01/01	09/14	9943	52	60	N	160	Oui	Non	Epoxy Polyester	1
Galerie Monobloc Fourgon rallongé L2H1	01/01	09/14	9945	52	60	N	160	Oui	Non	Galvanisé à chaud	1
Passerelle Adaptable sur galeries réf. 9942 et 9944	01/01	09/14	9917	10	20	N				Galvanisé à chaud	1
TOYOTA											
PROACE											
Galerie Modulaire L1H1 Portes Battantes	08/13	05/16	506331700001	40,9	75	N	129,1	Oui	Oui	Epoxy Polyester	4
Galerie Modulaire L1H1 Portes Battantes	08/13	05/16	506331700051	40,9	75	N	129,1	Oui	Oui	Galvanisé à chaud	4

* Jusqu'à épuisement du stock

*** Pour l'utilisation de TecDoc, veuillez vous référer au guide de correspondance des références à la fin du catalogue

Désignation	31		Référence	Kg	L	Perçage	Charge utile	Rouleau de chargement	Deflecteur inclus	Matériaux et revêtement	Nombre de colis
	DE	À									
Galerie Modulaire L1H1 Hayon	08/13	05/16	506333700001	39,7	75	N	130,3	Oui	Oui	Epoxy Polyester	3
Galerie Modulaire L1H1 Hayon	08/13	05/16	506333700051	39,7	75	N	130,3	Oui	Oui	Galvanisé à chaud	3
Galerie Modulaire L2H1 Portes Battantes	08/13	05/16	506332700001	49,6	75	N	120,4	Oui	Oui	Epoxy Polyester	4
Galerie Modulaire L2H1 Portes Battantes	08/13	05/16	506332700051	49,6	75	N	120,4	Oui	Oui	Galvanisé à chaud	4
Galerie Modulaire L2H1 Hayon	08/13	05/16	506364700001	42,3	75	N	127,7	Oui	Oui	Epoxy Polyester	4
Galerie Modulaire L2H1 Hayon	08/13	05/16	506364700051	42,3	75	N	127,7	Oui	Oui	Galvanisé à chaud	4
VOLKSWAGEN											
CADDY											
Galerie Modulaire - L1	01/04		521660700001	31	45	N	70	Oui	Oui	Epoxy Polyester	3
Galerie Modulaire - L1	01/04		521660700051	31	45	N	70	Oui	Oui	Galvanisé à chaud	3
Galerie Modulaire - L2	01/04		521661700001	40	45	N	60	Oui	Oui	Epoxy Polyester	3
Galerie Modulaire - L2	01/04		521661700051	40	45	N	60	Oui	Oui	Galvanisé à chaud	3
CRAFTER											
Galerie Modulaire L1H1 - Le véhicule doit être équipé de rails de guidage VW	06/06	12/16	513377700001	49,2	60	N	150,8	Oui	Oui	Epoxy Polyester	3
Galerie Modulaire L1H1 - Le véhicule doit être équipé de rails de guidage VW	06/06	12/16	513377700051	49,2	60	N	150,8	Oui	Oui	Galvanisé à chaud	3
Galerie Modulaire L2H1 - Le véhicule doit être équipé de rails de guidage VW	06/06	12/16	513274700001	55,8	60	N	144,2	Oui	Oui	Epoxy Polyester	3
Galerie Modulaire L2H1 - Le véhicule doit être équipé de rails de guidage VW	06/06	12/16	513274700051	55,8	60	N	144,2	Oui	Oui	Galvanisé à chaud	3
Galerie Modulaire L2H2 - Le véhicule doit être équipé de rails de guidage VW	06/06	12/16	513275700001	46,2	60	N	103,9	Oui	Oui	Epoxy Polyester	3
Galerie Modulaire L2H2 - Le véhicule doit être équipé de rails de guidage VW	06/06	12/16	513275700051	46,2	60	N	103,9	Oui	Oui	Galvanisé à chaud	3
Galerie Modulaire L3H2 - le véhicule doit être équipé de rails de guidage VW	06/06	12/16	513269700001	58,3	60	N	91,7	Oui	Oui	Epoxy Polyester	4
Galerie Modulaire L3H2 - le véhicule doit être équipé de rails de guidage VW	06/06	12/16	513269700051	58,3	60	N	91,7	Oui	Oui	Galvanisé à chaud	4
Galerie Modulaire L4H2 - Le véhicule doit être équipé de rails de guidage VW	06/06	12/16	513270700001	64,4	60	N	85,6	Oui	Oui	Epoxy Polyester	4
Galerie Modulaire L4H2 - Le véhicule doit être équipé de rails de guidage VW	06/06	12/16	513270700051	64,4	60	N	85,6	Oui	Oui	Galvanisé à chaud	4
Echelle pour H1 - Portes battantes Nécessite de percer 4 trous dans la porte	06/06	12/16	10020	4,6	30	O				Epoxy Polyester	1
Echelle pour H1 - Portes battantes Nécessite de percer 4 trous dans la porte	06/06	12/16	10021	4,6	30	O				Galvanisé à chaud	1
Echelle pour H2 - Portes battantes Nécessite de percer 4 trous dans la porte	06/06	12/16	10028	5,5	30	O				Epoxy Polyester	1
Echelle pour H2 - Portes battantes Nécessite de percer 4 trous dans la porte	06/06	12/16	10029	5,5	30	O				Galvanisé à chaud	1
Passerelle Adaptable sur galeries réf. 513377700001 et 513275700001	06/06	12/16	10022	13	20	N				Epoxy Polyester	1
Passerelle Adaptable sur galeries réf.513377700051 et 513275700051	06/06	12/16	10023	13	20	N				Galvanisé à chaud	1
Passerelle Adaptable sur galeries réf.10003, 513274700051,10007 et 513269700051	06/06	12/16	10025	17,6	25	N				Galvanisé à chaud	1
Passerelle Adaptable sur galeries réf.10008 et 513270700001	06/06	12/16	10026	21,2	30	N				Epoxy Polyester	1
Passerelle Adaptable sur galeries réf.10009 et 513270700051	06/06	12/16	10027	21,2	30	N				Galvanisé à chaud	1
T5											
Galerie Modulaire L1H1	05/03		521650700001	45	90	N	100	Oui	Oui	Epoxy Polyester	4
Galerie Modulaire L1H1	05/03		521650700051	45	90	N	100	Oui	Oui	Galvanisé à chaud	4
Galerie Modulaire L2H1	05/03		521651700001	52	90	N	100	Oui	Oui	Epoxy Polyester	4
Galerie Modulaire L2H1	05/03		521651700051	52	90	N	100	Oui	Oui	Galvanisé à chaud	4

* Jusqu'à épuisement du stock

*** Pour l'utilisation de TecDoc, veuillez vous référer au guide de correspondance des références à la fin du catalogue

Désignation	31		Référence	Kg	⌚	Perçage	Charge utile	Rouleau de chargement	Deflecteur inclus	Matériaux et revêtement	Nombre de colis
	DE	À									
Echelle pour H1 - Portes battantes	05/03		10078	5	15	N				Epoxy Polyester	1
Echelle pour H1 - Portes battantes	05/03		10079	5	15	N				Galvanisé à chaud	1
Passerelle pour L1 Adaptable sur galeries réf.521650700001	05/03		9207	6,7	20	N				Epoxy Polyester	1
Passerelle pour L1 Adaptable sur galeries réf.10063	05/03		9208	6,7	20	N				Galvanisé à chaud	1
T6											
Galerie Modulaire L1H1	06/15		521650700001	45	90	N	100	Oui	Oui	Epoxy Polyester	4
Galerie Modulaire L1H1	06/15		521650700051	45	90	N	100	Oui	Oui	Galvanisé à chaud	4
Galerie Modulaire L2H1	06/15		521651700001	52	90	N	100	Oui	Oui	Epoxy Polyester	4
Galerie Modulaire L2H1	06/15		521651700051	52	90	N	100	Oui	Oui	Galvanisé à chaud	4
Echelle pour H1 - Portes battantes	06/15		10078	5	15	N				Epoxy Polyester	1
Echelle pour H1 - Portes battantes	06/15		10079	5	15	N				Galvanisé à chaud	1
Passerelle pour L1 Adaptable sur galeries réf.521650700001	06/15		9207	7	20	N				Epoxy Polyester	1
Passerelle pour L1 Adaptable sur galeries réf.10063 et 521650700051	06/15		9208	7	20	N				Galvanisé à chaud	1

CONDITIONS GÉNÉRALES DE VENTE

CONDITIONS DE PORT
FICHE DE DEMANDE
DE RETOUR

1. Champ d'application

Les présentes conditions annulent et remplacent toutes autres conditions antérieures, elles s'entendent non seulement des présentes règles mais aussi des usages, des tolérances et des règles de notre profession tels qu'ils sont réputés connus de tous les professionnels.

Les présentes conditions générales de vente constituant le socle de la négociation commerciale s'appliquent à toutes les ventes effectuées par notre société. Tout autre document que les présentes conditions générales de vente, et notamment catalogues et prospectus, n'a qu'une valeur informative et indicative non contractuelle. Le fait que notre société ne se prévale pas à un moment donné de l'une quelconque des dispositions des présentes conditions générales de vente ne peut être interprété comme valant renonciation à s'en prévaloir ultérieurement.

Toute commande implique l'adhésion sans réserve du client aux présentes conditions qui annulent toute clause contraire ou différente figurant dans les conditions générales d'achat et documents particuliers propres au client.

Au cas où des conditions particulières acceptées formellement et par écrit par SIARR SAS compléteraient les présentes conditions générales, elles prévaudront sur ces dernières en cas de contradiction. SIARR SAS se réserve le droit de modifier les présentes conditions générales à tout moment.

2. Commandes

Les commandes sont facturées au tarif en vigueur à la date de livraison.

Les produits sont fournis aux tarifs mentionnés aux barèmes catégoriels différenciés en fonction des catégories d'acheteurs concernés. Ces barèmes sont communiqués aux acheteurs de chaque catégorie concernée.

Le bénéfice de la commande est personnel à l'acheteur et ne peut être cédé sans l'accord de SIARR SAS.

3. Délai de livraison

Les délais de livraison sont donnés à titre purement indicatif et sans garantie. Un retard n'autorise pas l'acheteur à annuler la vente, à refuser les marchandises ou à bénéficier de dommages et intérêts.

4. Livraison

Toutes nos marchandises voyagent aux risques et périls du destinataire y compris pour les expéditions faites FRANCO dès leur remise au transporteur. L'acquéreur demeure responsable des marchandises au cours de leur transfert comme après leur livraison.

Il incombe à l'acheteur de vérifier l'état des produits à l'arrivée, d'émettre des réserves, et d'exercer, le cas échéant, les recours contre le transporteur.

Le bon de livraison accompagnant les livraisons doit être complété d'une date, d'une signature et de l'apposition d'un tampon lors de la réception. Un double doit être remis au transporteur.

Pour toute erreur de livraison de la part de la société SIARR SAS, ne correspondant pas au bon de commande saisi dans notre système, et excluant une erreur de la société de transport, la société SIARR sera chargée de dépêcher un transporteur pour récupérer la marchandise que le client devra mettre à disposition. Si c'est le client qui a fait une erreur de saisie lors de sa commande il en sera de sa responsabilité.

5. Retour

Les marchandises remises ou livrées et acceptées, ne peuvent être reprises ou retournées sans notre accord exprès. En cas de retour d'un produit réputé conforme, la procédure est la suivante :

1. Au préalable à tout retour, la demande doit être adressée par écrit au service ADV de la société SIARR SAS, exclusivement à l'aide du formulaire de « demande de retour » au plus tard dans les 2 mois suivant la réception de la marchandise (formulaire disponible sur le site internet eboutique-siarr.fr et dans le catalogue papier). Passé ce délai, nous nous réservons le droit de refuser le retour.
2. Ce formulaire doit être adressé à la société SIARR SAS par fax, mail, ou par courrier recommandé avec accusé de réception.
3. Si le formulaire est dûment rempli et la demande conforme, un numéro d'accord de retour administratif sera accordé par la société SIARR SAS.
4. Dès réception du numéro de retour, le client est autorisé à renvoyer la marchandise.
5. Le client doit renvoyer la marchandise à la société SIARR SAS (Rue du Général de Gaulle, 76810 Luneray) dans les 8 jours ouvrés à compter de notre acceptation. Passé ce délai de 8 jours, nous nous réservons le droit de refuser le retour. Le numéro d'accord de retour administratif devra apparaître visiblement sur le colis et une copie de la fiche de retour portant mention du numéro de retour accordé devra être jointe au colis.

Sans le numéro de retour sur le colis et la fiche retour l'accompagnant, la société SIARR SAS devra réaliser un rapprochement interne entre le produit et la commande. Si celui-ci est établi, des frais administratifs de 10€ vous seront facturés et si nous ne pouvons faire le rapprochement, nous nous réservons le droit de refuser le retour et de ne pas établir l'avoir.

6. Le choix du transporteur, les frais de transport et les risques du retour sont à la charge du client. En aucun cas, la société SIARR SAS ne pourra dépêcher un transporteur.

7. Aucun retour ne sera pris en compte, et ne fera l'objet d'un avoir éventuel, si cette procédure n'est pas respectée. C'est le cas, en particulier, si l'accord préalable au retour n'a pas été donné par la société SIARR SAS, ou si la fiche de retour, portant mention du numéro de retour, n'accompagne pas la marchandise retournée.
8. Tout retour fera l'objet d'un abattement, correspondant au traitement administratif, au contrôle et/ou au reconditionnement de la marchandise retournée selon le barème suivant :
 - 30€HT par attelage
 - 30€ HT par faisceau électrique
 - 60€ HT par élément de portage (exemple : modules de galeries de toit, kits de fixation, passerelles, ou autres éléments de portage)Les produits qui ne sont plus fabriqués, ainsi que les rotules, les pièces détachées (visseries, bras...), et nos faisceaux universels ne seront pas repris.
9. Tout élément et/ou accessoire manquant dans la marchandise retournée sera facturé, en sus de l'abattement destiné à couvrir les frais de traitement du retour.
10. Dès que la marchandise a été retournée, contrôlée et éventuellement reconditionnée, un avoir sera accordé par la société SIARR SAS.

6. Réception

Sans préjudice des dispositions à prendre vis-à-vis du transporteur, les réclamations relatives aux vices apparents ou aux non-conformités de la marchandise livrée par rapport à celle commandée doivent :

- Être mentionnées sur le bon de livraison et nous être confirmées par fax le jour de la livraison en cas de colis à l'unité ;
- Nous être notifiées par lettre recommandée avec AR dans le délai maximum de 8 jours à compter de la livraison en cas de colis en quantité

Passé ce délai, aucune contestation ne pourra plus être admise.

Lorsqu'une défectuosité apparaît sur nos produits, nos clients s'interdisent de les monter et s'obligent à informer la société SIARR SAS sans délai.

Le produit comportant un défaut de conformité reconnu, signalé dans le délai sus indiqué, fait l'objet d'un remplacement ou d'une remise en l'état, à l'exclusion de tout dédommagement, à quelque titre que ce soit.

7. Prix

Nos prix sont établis hors taxes départ de notre usine ou dépôts et selon le tarif en vigueur. Les barèmes de prix sont modifiables à tout moment sans préavis.

Tout impôt, taxe, droit ou autre à payer en application des règlements français, ou ceux d'un pays importateur ou d'un pays de transit, sont à la charge du client.

Le montant des frais de port varie en fonction des produits, du lieu et du délai de livraison souhaité. Le barème des frais de port figure dans notre catalogue.

8. Paiement

Nos prix s'entendent toujours paiement à notre domicile et sans escompte pour paiement anticipé sauf disposition contraire expressément acceptée par nous et figurant en clair sur nos factures. Le refus d'acceptation de nos traites dans le délai de la loi, ou le défaut de paiement à l'échéance, rend immédiatement exigible l'intégralité des sommes dues et en compte sans mise en demeure préalable. Il entraîne automatiquement et sans formalité d'aucune sorte la résiliation des commandes en cours, nous libère de tous nos engagements et ceci sans forme ni acte.

De convention expresse et sauf report expressément accordé par nous, le non-paiement de nos factures à l'échéance fixée, entraînera, quel que soit le mode de règlement prévu, une intervention contentieuse et l'application, à titre de clause pénale d'une somme égale à 15% de la somme impayée pour le simple retard de paiement (article 1231-5 du Code civil) sans préjudice de l'application des articles 1231-1 du Code Civil et 700 de Nouveau Code de Procédure Civile.

Conformément à l'article L.441-6 du Code Commerce, une indemnité forfaitaire pour frais de recouvrement d'un montant de 40 euros nous sera due de plein droit en cas de retard de paiement.

Des pénalités financières devront être calculées et payées spontanément par nos clients au taux d'intérêt appliqué par la Banque centrale européenne à son opération de refinancement la plus récente majoré de 7 points de pourcentage à compter de l'échéance dépassée de nos factures, conformément à l'article L.441-6 du Code de Commerce.

Le montant de ces pénalités sera imputé de plein droit sur toutes remises, ristournes ou rabais accordés par SIARR SAS.

Le non-respect d'un engagement de règlement entraînera, en outre, sans préjudice de toute autre voie d'action et sauf régularisation dans les huit jours :

- la suspension de toutes les commandes en cours ;
- la résolution de la vente si bon semble à SIARR SAS, qui frappera non seulement la commande en cause mais aussi toutes les commandes impayées antérieures, qu'elles soient livrées ou en cours de livraison, et que leur paiement soit échu ou non ;

- la suppression de plein droit de toutes les remises et avantages commerciaux spécifiques ;
- l'exigibilité immédiate et de plein droit de la totalité des sommes restant dues.

En aucun cas les paiements ne peuvent être suspendus ni faire l'objet d'une quelconque compensation sans un accord écrit et préalable de SIARR SAS.

Les contestations sur les produits, les délais, les prix ne peuvent différer le paiement ou modifier les conditions de paiement.

9. Responsabilité

SIARR SAS peut être responsable des dommages matériels prouvés causés à des biens privés et des dommages corporels causés par sa négligence volontaire. Hors les dommages corporels, la responsabilité de SIARR SAS est, de convention expresse et dans tous les cas, limitée au moins élevé des montants suivants : cent cinquante euros ou le prix du produit concerné. SIARR SAS décline toute responsabilité pour : (I) les préjudices indirects ou immatériels que sont pertes de chiffres d'affaires, de revenus et/ou manques à gagner, ce que le client accepte expressément, (II) les dommages réparés par SIARR SAS dans un délai raisonnable, (III) les dommages que le client pouvait éviter ou limiter par une action raisonnable telle que l'application des conseils de SIARR, (IV) tous éléments exclus de la garantie ou par force majeure.

10. Conditions de garantie

Par dérogation aux articles 1641 et suivants du Code Civil, les produits vendus par SIARR SAS sont garantis pour une période de deux ans à compter de la date de livraison contre tout vice caché, provenant d'un défaut de matière, de conception ou de fabrication.

Cette garantie ne s'applique qu'aux produits qui sont devenus régulièrement la propriété du client. Toute garantie est exclue en cas de mauvaise utilisation, modification, négligence ou défaut d'entretien de la part du client, comme en cas d'usure normale du produit, d'accident ou de force majeure. A ce titre, le client reconnaît avoir pris connaissance des instructions de montage et recommandations d'utilisation des produits. Il reconnaît également avoir été informé par ailleurs des risques, en particulier d'électrocution lors

des interventions (en particulier montage et/ou démontage) sur des véhicules hybrides. SIARR SAS décline toute responsabilité quant aux conséquences éventuelles dues au montage et / ou démontage d'un attelage sur un véhicule hybride ou électrique par un personnel non qualifié (habilitation obligatoire) ou n'appliquant pas les consignes de sécurité obligatoires qui s'imposent sur ce type de véhicules. Par ailleurs, il est précisé que SIARR SAS n'est en aucun cas responsable du montage des produits et des dégâts éventuellement causés lors du montage ou qui découle d'un montage non conforme par le client. Afin de faire valoir ses droits, voici la procédure de demande d'application de la garantie :

1. Toute demande d'application de la garantie entrant dans les conditions de l'article 10 doit être formulée au préalable à tout retour de marchandise par le client sous peine de déchéance de toute action s'y rapportant. La demande doit être adressée par écrit au Service Après-ventes de la société SIARR SAS, exclusivement à l'aide du formulaire de « demande d'application de la garantie » (disponible sur le site internet eboutique et dans le catalogue papier).
2. Ce formulaire doit être adressé à la société SIARR SAS par fax, mail, ou courrier recommandé avec accusé de réception dans un délai maximum d'un mois à compter de la découverte du vice caché.
3. Si le formulaire est dûment rempli et que la demande est conforme, un numéro de retour administratif sera accordé par la société SIARR SAS.
4. Dès réception du numéro de retour, le client est autorisé à renvoyer la marchandise à la société SIARR SAS, (Rue du Général de Gaulle, 76810 Luneray), dans l'emballage d'origine. Le client sera tenu de la retourner à ses frais dans des conditions permettant de garantir sa bonne conservation.
5. Aucune demande d'application de garantie ne sera prise en compte si cette procédure n'est pas respectée.

En cas de vice caché avéré, SIARR SAS procédera à son choix, soit à la remise en état soit au remplacement du produit concerné. Les frais de transport et le coût de la main d'œuvre ne seront pas pris en charge par SIARR SAS. Aucune indemnité ne sera due au client à quel titre que ce soit. Les interventions au titre de la garantie ne sauraient avoir pour effet de prolonger la durée de celle-ci.

11. Réserve de propriété

IL EST EXPRESSEMENT CONVENU QUE LES MARCHANDISES LIVREES AU CLIENT ET FACTUREES SONT VENDUES AVEC UNE CLAUSE SUBORDONNANT EXPRESSEMENT LE TRANSFERT DE LEUR PROPRIETE AU PAIEMENT INTEGRAL DU PRIX EN PRINCIPAL ET ACCESSOIRES. TOUTE CLAUSE CONTRAIRE INSEREE DANS LES CONDITIONS GENERALES D'ACHAT EST REPUTEE NON ECRITE. IL EST TOUTEFOIS ENTENDU QUE LA SIMPLE REMISE D'UN TITRE CREANT UNE OBLIGATION DE PAYER, TRAITE OU AUTRE, NE CONSTITUE PAS UN PAIEMENT AU SENS DE LA PRESENTE CLAUSE.

En cas de saisie attribution ou de toute autre intervention d'un tiers sur les produits, l'acheteur devra impérativement en informer SIARR sans délai afin de lui permettre de s'y opposer et de préserver ses droits. L'acheteur s'interdit en outre de donner en gage ou de céder à titre de garantie la propriété des

marchandises. Les marchandises en stock sont présumées être celles impayées. Toutefois l'acheteur deviendra responsable de ces marchandises dès leur livraison quel qu'en soit le mode choisi. Il devra assurer à cet effet les marchandises et fournir au vendeur tout justificatif à cet égard. L'acheteur devra par ailleurs prendre toutes mesures afin de permettre l'individualisation et l'identification, dans ses stocks, des marchandises, objet de la présente réserve de propriété. En cas de non-paiement par l'acheteur, le vendeur pourra, exiger par LR avec AR, la restitution des biens aux frais et risques de l'acheteur.

12. Contrôle export

Les clients reconnaissent que les produits peuvent contenir des technologies et être soumis aux lois sur le contrôle des exportations des Etats-Unis et de l'Union Européenne ainsi qu'aux lois du pays où ils sont livrés ou utilisés. Les clients doivent respecter ces lois. Les produits ne peuvent être vendus, loués ou transférés à des utilisateurs ou pays soumis à restriction, ou qui les utiliseraient à des fins illicites. Les réglementations des Etats-Unis et de l'Union Européenne varient régulièrement selon les produits. Les clients doivent se référer aux dites réglementations en vigueur.

13. Force majeure

Les retards ou la non-exécution des commandes résultant de cas de force majeure : incendie, inondation, grève, réglementation ou exigence de puissance publique, actes terroristes, guerres, impossibilité pour SIARR SAS d'être approvisionné ou tout autre événement inévitable, imprévisible et échappant au contrôle de SIARR SAS ne peuvent donner lieu à indemnité.

14. Propriété intellectuelle

Vous vous engagez à ne pas porter atteinte à nos droits de propriété intellectuelle (dont la marque SIARR enregistrée à l'Institut National de la Propriété Industrielle sous le numéro 1727571) et vous nous indemnierez en cas de contrefaçon.

15. Loi applicable - Attribution de juridiction

Seule la loi française est applicable à nos opérations. Toutefois, en présence d'une vente internationale, celle-ci sera régie par la Convention de Vienne sur les contrats de vente internationale de marchandises. TOUS LES LITIGES AVEC NOS CLIENTS PROFESSIONNELS QUEL QU'EN SOIT L'OBJET, SERONT DE LA COMPETENCE EXCLUSIVE DES TRIBUNAUX DU LIEU DE NOTRE SIEGE SOCIAL, A MOINS QUE SIARR NE PREFERE SAISIR TOUTE AUTRE JURIDICTION COMPETENTE.

CETTE CLAUSE S'APPLIQUE MEME EN CAS DE REFERE, DE DEMANDE INCIDENTE OU DE PLURALITE DE DEFENDEURS OU D'APPEL EN GARANTIE, ET QUELS QUE SOIENT LE MODE ET LES MODALITES DE PAIEMENT, SANS QUE LES CLAUSES ATTRIBUTIVES DE JURIDICTION POUVANT EXISTER SUR LES DOCUMENTS DE L'ACHETEUR PUISSENT METTRE OBSTACLE A L'APPLICATION DE LA PRESENTE.

CONDITIONS DE PORT

Livraison Attelages – Faisceaux – Galeries de toit – Porte-vélos – Power Springs – Accessoires



Il est impératif de contrôler le contenu de votre livraison en présence du transporteur et d'émettre des réserves si nécessaire.

FRANCO*

- En France Métropolitaine en 48 à 72h
- Pour un départ du jour, commande à passer avant 15h30.

EXPRESS (en 24 à 48h)*

- 10 € HT pour 1 à 5 faisceaux
- 30 € HT pour un attelage (ou pour 1 attelage + 1 faisceau)
- 5 € HT par attelage supplémentaire (exemple : 2 attelages pour 35 € HT, 3 attelages pour 40 € HT...)
- Pour un départ du jour, commande à passer avant 16h30.

Livraison Galeries de toit

FRANCO pour les galeries de moins de 30 kg ou si le montant est supérieur à 500 € HT*

- 30 € HT pour les galeries de plus de 30 kg*

* une majoration sera facturée

Autres

- 10 € HT pour toute livraison directe au particulier ou société n'ayant aucun rapport avec l'automobile
- 20 € HT pour toute livraison à destination de la Corse

Procédure d'envoi des clefs d'attelages RDSO Westfalia-Automotive

Lorsque vous avez perdu les clefs de votre attelage Westfalia, il est nécessaire de définir le numéro de clef correspondant. Ce numéro est de type 2W01, 2W02... et se trouve sur le barillet.

Cas n°1 : vous avez un n° à 5 chiffres

- Les 2 derniers chiffres correspondent au n° de la clef (exemple : 23446, commandez la clef 2W46)
- Commandez par fax la référence 8300 en précisant le numéro de clef que vous avez relevé
- Le jeu de clefs vous sera envoyé et facturé 18 € Franco Net HT

Cas n°2 : vous avez un n° à 3 chiffres

- Commandez-nous un trousseau par fax en précisant votre n° de compte client
- A réception, essayez toutes les clefs sur la rotule jusqu'à trouver la bonne clef et relevez son numéro
- Retournez-nous le trousseau complet en nous précisant le numéro de la bonne clef

Le trousseau est à retourner à :

SIARR SAS
Rue du Général de Gaulle
76810 LUNERAY

Facturation :

- Si le trousseau est retourné complet : la clef est facturée 21 € Franco Net HT. Ce prix intègre les frais d'expédition (aller) du trousseau
- Si le trousseau n'est pas retourné (sous 2 semaines) ou est retourné incomplet : le trousseau est facturé 220 € Franco Net HT
- Si vous souhaitez acheter un trousseau complet : Réf. 8301 - Tarif : 210 € Franco Net HT

FICHE DE DEMANDE DE RETOUR 2020



Étapes :

1. Fiche de retour à remplir au plus tard dans les 2 mois suivant la réception de la marchandise
2. Fiche de retour à envoyer par fax au 02 35 85 63 22, par mail à siarrcontact@horizonglobal.com ou par courrier recommandé avec accusé réception à la société SIARR SAS
3. Si le formulaire est dûment rempli et la demande conforme, un numéro d'accord de retour administratif vous sera accordé et envoyé
4. Dès réception du numéro d'accord de retour, veuillez renvoyer à votre charge votre marchandise dans les 8 jours ouvrés à compter de notre acceptation. Le numéro d'accord de retour administratif devra apparaître visiblement sur le colis et une copie de la fiche de retour devra être jointe au colis sous peine de frais administratifs.
5. Dès que la marchandise aura été retournée, contrôlée et éventuellement reconditionnée, un avoir sera accordé par la société SIARR SAS.

La marchandise est à retourner à l'adresse suivante :

SIARR SAS
Service Retour
Rue du Général De Gaulle
76810 LUNERAY

A remplir par le client :

Date : _____

Société : _____

N° de compte Client : _____

Nom contact : _____

Adresse : _____

Code Postal : _____ Ville _____

Téléphone : _____ Fax : _____

Email : _____

Attelages Faisceaux Galeries de toit Porte-vélos Accessoires

Référence(s) produit(s) : _____

N° de BL : _____

Motif du retour : _____

Retour accepté N° d'accord de retour administratif : _____
 Retour refusé Motif refus : _____

Attention :

Aucun retour ne sera pris en compte, et ne fera l'objet d'un avoir éventuel, si la procédure ci-dessus n'est pas respectée. Tout retour fera l'objet d'un abattement, correspondant au traitement administratif, au contrôle et/ou au reconditionnement de la marchandise retournée selon le barème suivant :

- 30€HT par attelage
- 30€ HT par faisceau électrique
- 60€ HT par élément de portage (galeries de toit, échelles, passerelles)

Les produits qui ne sont plus fabriqués, ainsi que les rotules, les pièces détachées (visseries, bras...) et nos faisceaux universels ne seront pas repris. Tout élément et/ou accessoire manquant dans la marchandise retournée sera facturé, en sus de l'abattement destiné à couvrir les frais de traitement du retour. Le choix du transporteur, les frais de transport et les risques du retour sont à la charge du client. En aucun cas, la société SIARR SAS ne pourra dépêcher un transporteur.

Sans le numéro de retour sur le colis et la fiche retour l'accompagnant, la société SIARR SAS devra réaliser un rapprochement interne entre le produit et la commande. Si celui-ci est établi, des frais administratifs de 10€ vous seront facturés et si nous ne pouvons faire le rapprochement, nous nous réservons le droit de refuser le retour et de ne pas établir l'avoir.

FICHE DE DEMANDE D'APPLICATION DE GARANTIE 2020



Étapes :

1. Toute demande d'application de la garantie entrant dans les conditions de l'article 10 doit être formulée au préalable par le client sous peine de déchéance de toute action s'y rapportant. La demande doit être adressée par écrit au Service Après-ventes de la société SIARR SAS, exclusivement à l'aide du formulaire de « demande d'application de garantie »
2. Ce formulaire doit être adressé à la société SIARR SAS par fax, mail à siarrcontact@horizonglobal.com, ou courrier recommandé avec accusé de réception dans un délai maximum d'un mois à compter de la découverte du vice caché.
3. Si le formulaire est dûment rempli et la demande conforme, un numéro d'accord de retour administratif peut vous être accordé et envoyé par le Responsable SAV s'il estime celui-ci nécessaire.
4. Dès réception du numéro de retour, le client est autorisé à renvoyer la marchandise apposée du numéro de retour, à la société SIARR SAS, (Rue du Général de Gaulle, 76810 Luneray), dans l'emballage d'origine. Le client sera tenu de la retourner à ses frais dans des conditions permettant de garantir sa bonne conservation.
5. Aucune demande d'application de garantie ne sera prise en compte si cette procédure n'est pas respectée.
6. Dès que la marchandise aura été retournée, et contrôlée, un compte-rendu sera établi et une décision sera prise.

La marchandise est à retourner à l'adresse suivante :

SIARR SAS
Service Retour
Rue du Général De Gaulle
76810 LUNERAY

A remplir par le client :

Date : _____

Société : _____

N° de compte Client : _____

Nom contact : _____

Adresse : _____

Code Postal : _____ Ville _____

Téléphone : _____ Fax : _____

Email : _____

Attelages Faisceaux Galeries de toit Porte-vélos Accessoires

Référence(s) produit(s) : _____

N° de BL : _____

Motif du retour : _____

Retour accepté N° d'accord de retour administratif : _____

Retour refusé Motif refus : _____

Attention :

Par dérogation aux articles 1641 et suivants du Code Civil, les produits vendus par SIARR SAS sont garantis pour une période de deux ans à compter de la date de livraison contre tout vice caché, provenant d'un défaut de matière, de conception ou de fabrication. Cette garantie ne s'applique qu'aux produits qui sont devenus régulièrement la propriété du client. Toute garantie est exclue en cas de mauvaise utilisation, modification, négligence ou défaut d'entretien de la part du client, comme en cas d'usure normale du produit, d'accident ou de force majeure. A ce titre, le client reconnaît avoir pris connaissance des instructions de montage et recommandations d'utilisation des produits. Il reconnaît également avoir été informé par ailleurs des risques, en particulier d'électrocution lors des interventions (en particulier montage et/ou démontage) sur des véhicules hybrides. SIARR SAS décline toute responsabilité quant aux conséquences éventuelles dues au montage et / ou démontage d'un attelage sur un véhicule hybride ou électrique par un personnel non qualifié (habilitation obligatoire) ou n'appliquant pas les consignes de sécurité obligatoires qui s'imposent sur ce type de véhicules. Par ailleurs, il est précisé que SIARR SAS n'est en aucun cas responsable du montage des produits et des dégâts éventuellement causés lors du montage ou qui découle d'un montage non conforme par le client. En cas de vice caché avéré, SIARR SAS procédera à son choix, soit à la remise en état soit au remplacement du produit concerné. Les frais de transport et le coût de la main d'oeuvre ne seront pas pris en charge par SIARR SAS, et aucune indemnité ne sera due au client à quel titre que ce soit. Les interventions au titre de la garantie ne sauraient avoir pour effet de prolonger la durée de celle-ci.

NOUS CONTACTER

NOTRE OBJECTIF

VOUS AIDER – VOUS ACCOMPAGNER – VOUS SATISFAIRE

Service Administration des ventes

- Confirmer une affectation
- Demander un tarif
- Trouver un produit hors catalogue
- Connaître une disponibilité
- Passer une commande
- Suivre un litige

Téléphone : 02 35 85 32 57

Fax : 02 35 85 63 22

Email : siarrcontact@horizonglobal.com

Service Technique / Après-ventes

- Pour un problème de montage
- Un incident suite à une utilisation
- Une demande d'application de garantie

Téléphone : 02 35 85 96 83

Email : elebel@horizonglobal.com

GUIDE RÉFÉRENCES ATTELAGES + RÉFÉRENCES TECDOC

Pour retrouver nos produits **Westfalia-Automotive** sur **TecDoc**,
veuillez indiquer la référence correspondante

RÉFÉRENCE	RÉFÉRENCE TECDOC	RÉFÉRENCE	RÉFÉRENCE TECDOC	RÉFÉRENCE	RÉFÉRENCE TECDOC	RÉFÉRENCE	RÉFÉRENCE TECDOC
01101	315178600001	04158	316265600001	09550	313082600001	1195	321931600001
01106	315097600001	04159	316284600001	0957	313519600001	1197	321630600001
01107	315228600001	04160	316285600001	0958	313522600001	1198	313333600001
01108	306333600001	04162	316269600001	0969	313204600001	1199	321962600001
01110	306351600001	04164	316287600001	0970	313195600001	1230	306356600001
01111	306350600001	04169	316267600001	0972	313167600001	1332	320050600001
01113	304118600001	04174	316291600001	0974	313382600001	1334	320057600001
01114	304092600001	04178	316297600001	0976	313520600001	1335	320114600001
01116	304130600001	04180	316411600001	0978	313231600001	1337	320066600001
01117	304131600001	04181	316307600001	0979	313222600001	1339	320060600001
01122	304135600001	04190	316316600001	0983	313438600001	1340	320075600001
01126	304137600001	04193	316322600001	0985	313179600001	1431	303423600001
01127	304139600001	04195	316320600001	0988	313200600001	1432	303329600001
0140	304108600001	04196	316328600001	0990	313189600001	1437	303235600001
0167	315233600001	04197	316327600001	0995	313340600001	1438	303304600001
0168	304132600001	04198	316318600001	10020	55555700048	1439	303207600001
0170	304180600001	04199	316329600001	10021	55555700049	1441	303330600001
0172	304200600001	0486	316426600001	10022	555555010022	1442	303294600001
0174	304199600001	0489	316427600001	10023	55555700050	1444	303368600001
0178	306329600001	0491	316428600001	10024	55555700106	1445	303266600001
0180	304185600001	0499	316415600001	10025	55555700051	1448	303232600001
0182	304186600001	06101	342115600001	10026	55555700052	1452	303290600001
0192	315239600001	06102	342116600001	10027	55555700053	1453	303323600001
0193	315109600001	06103	306481600001	10028	55555700074	1502	323084600001
0194	304112600001	06105	306324600001	10029	55555700075	16100	335474600001
0197	306357600001	06114	306277600001	10055	55555700071	16103	335475600001
03102	315149600001	06116	306286600001	10064	55555700084	16103	335475600001
03105	315119600001	06121	314496600001	10065	55555700085	16105	335323600001
03109	315152600001	06123	306319600001	10078	55555700098	16106	335476600001
03111	315150600001	06128	342268600001	10079	55555700099	16107	335477600001
03113	315187600001	0690	306311600001	10092	55555700104	16110	335473600001
0358	315240600001	0696	306482600001	10093	55555700105	16112	335303600001
0361	315236600001	0697	306326600001	10100	314270600001	16113	335304600001
0369	315140600001	08104	307330600001	10171	314336600001	16115	335325600001
0379	315230600001	08105	307363600001	1075	314545600001	16118	335353600001
0381	315241600001	08111	307338600001	1076	314395600001	16119	335230600001
0382	315242600001	0866	307381600001	1078	314548600001	1835	305337600001
0387	315231600001	0869	307572600001	1079	314546600001	1840	305300600001
0397	315114600001	0871	307573600001	1083	314335600001	1844	305291600001
04104	316418600001	0873	307574600001	1085	314310600001	1845	305206600001
04107	316257600001	0874	307575600001	1089	314257600001	1846	305302600001
04110	316393600001	0875	307576600001	1090	314281600001	1848	305415600001
04112	316419600001	0876	307557600001	1095	314293600001	1849	305269600001
04114	316394600001	0877	307577600001	1096	314436600001	1851	305309600001
04115	316420600001	0881	307375600001	1097	314486600001	1853	305243600001
04116	316421600001	0882	307455600001	11100	321508600001	1854	305220600001
04117	316422600001	0883	307373600001	11101	321546600001	1858	305276600001
04118	316423600001	0884	307578600001	11102	321505600001	1859	305277600001
04119	316424600001	0885	307374600001	11104	321745600001	1863	305205600001
04121	316402600001	0889	343038600001	11109	321885600001	2331	323143600001
04124	316425600001	0893	307355600001	1124	321739600001	2335	323079600001
04130	316278600001	0894	307356600001	1127	321651600001	2625	317064600001
04134	316256600001	0895	307305600001	1145	321523600001	2749	343047600001
04136	316270600001	0896	307308600001	1165	321543600001	2750	343040600001
04142	316194600001	0898	307329600001	1169	321673600001	2751	343058600001
04146	316259600001	0899	307376600001	1171	321775600001	300025300173	300025300173
04147	316414600001	09107	313364600001	1173	321936600001	300028300113	300028300113
04149	316192600001	09108	321955600001	1183	305223600001	300052300107	300052300107
04154	316326600001	0950	313516600001	1186	321961600001	300052300113	300052300113
04155	316262600001	0951	313517600001	1191	321838600001	300056300107	300056300107
04156	316227600001	0952	313318600001	1192	321758600001	300056300113	300056300113

RÉFÉRENCE	RÉFÉRENCE TECDOC
300060300107	300060300107
300060300113	300060300113
300061300107	300061300107
300061300113	300061300113
300065300005	300065300005
300072300113	300072300113
300073300113	300073300113
300078300113	300078300113
300096300157	300096300157
300096300163	300096300163
300201300113	300201300113
300210300107	300210300107
300210300113	300210300113
300320300183	300320300183
303123300113	303123300113
303134	303134600001
303140300107	303140300107
303140300113	303140300113
303151600001	303151600001
303164	303164600001
303189300113	303189300113
303266600015	303266600015
303317	303317600001
303320	303320600001
303336	303336600001
303339	303339600001
303351	303351600001
303352	303352600001
303355	303355600001
303366	303366600001
303370	303370600001
303372	303372600001
303372300113	303372300113
303393	303393600001
303394	303394600001
303397	303397600001
303398	303398600001
303404	303404600001
303412600001	303412600001
303413600001	303413600001
303460300107	303460300107
303475600001	303475600001
303476600001	303476600001
303477600001	303477600001
303478600001	303478600001
304054300113	304054300113
304079600001	304079600001
304110600001	304110600001
304145600001	304145600001
304146600001	304146600001
304147	304147600001
304148	304148600001
304149	304149600001
304151	304151600001
304152	304152600001
304152300107	304152300107
304152300113	304152300113
304153	304153600001
304157300113	304157300113
304159	304159600001
304160	304160600001
304181600001	304181600001
304190600001	304190600001
304191300107	304191300107
304191300113	304191300113
304207600001	304207600001

RÉFÉRENCE	RÉFÉRENCE TECDOC
304208600001	304208600001
304209600001	304209600001
304210600001	304210600001
304211600001	304211600001
304212600001	304212600001
305177300107	305177300107
305179	305179600001
305191300107	305191300107
305191300113	305191300113
305208300147	305208300147
305208300153	305208300153
305210300113	305210300113
305215300107	305215300107
305216300107	305216300107
305221300113	305221300113
305223300113	305223300113
305247	305247600001
305256300113	305256300113
305274	305274600001
305330300001	305330300001
305384	305384600001
305384300113	305384300113
305387300113	305387300113
305398600001	305398600001
305403300107	305403300107
305403300113	305403300113
305406300107	305406300107
305407	305407600001
305407300107	305407300107
305407300113	305407300113
305410300107	305410300107
305417300107	305417300107
305417300113	305417300113
305421	305421600001
305423	305423600001
305428	305428600001
305429	305429600001
305437	305437600001
305437300113	305437300113
305445	305445600001
305447600001	305447600001
305450600001	305450600001
305464600001	305464600001
305465600001	305465600001
305554600001	305554600001
305555600001	305555600001
306142300113	306142300113
306155300113	306155300113
306204300113	306204300113
306216300113	306216300113
306216600001	306216600001
306221300107	306221300107
306221300113	306221300113
306231600001	306231600001
306248600001	306248600001
306249300113	306249300113
306252300113	306252300113
306254600001	306254600001
306255600001	306255600001
306271600001	306271600001
306275600001	306275600001
306311300113	306311300113
306318600001	306318600001
306330600001	306330600001
306359600001	306359600001
306366600001	306366600001

RÉFÉRENCE	RÉFÉRENCE TECDOC
306368600001	306368600001
306369	306369600001
306370	306370600001
306372	306372600001
306374	306374600001
306375	306375600001
306375300107	306375300107
306381	306381600001
306382	306382600001
306385	306385600001
306387600001	306387600001
306388	306388600001
306389	306389600001
306390	306390600001
306391	306391600001
306392300113	306392300113
306393	306393600001
306394	306394600001
306394300107	306394300107
306394300113	306394300113
306395	306395600001
306397300113	306397300113
306400	306400600001
306401	306401600001
306405600001	306405600001
306407600001	306407600001
306432	306432600001
306441300107	306441300107
306441300113	306441300113
306467300113	306467300113
306469300113	306469300113
306471300113	306471300113
306476600001	306476600001
306488600001	306488600001
306518600001	306518600001
306519600001	306519600001
306520300113	306520300113
306531	306531300183
306550300113	306550300113
306560300113	306560300113
306580300107	306580300107
306640300113	306640300113
307121300107	307121300107
307121300113	307121300113
307122300113	307122300113
307123300113	307123300113
307186600001	307186600001
307232300113	307232300113
307234300107	307234300107
307234300113	307234300113
307235300155	307235300155
307238	307238600001
307240300107	307240300107
307241600001	307241600001
307244300107	307244300107
307244300113	307244300113
307260300107	307260300107
307260300113	307260300113
307260600001	307260600001
307264300107	307264300107
307264600001	307264600001
307267600001	307267600001
307283	307283600001
307289600001	307289600001
307306600001	307306600001
307331600001	307331600001

RÉFÉRENCE	RÉFÉRENCE TECDOC
307332600001	307332600001
307333	307333600001
307336600001	307336600001
307337600001	307337600001
307342600001	307342600001
307360300113	307360300113
307382	307382600001
307385	307385600001
307397	307397600001
307397300107	307397300107
307397300113	307397300113
307402300107	307402300107
307402300113	307402300113
307403600001	307403600001
307429600001	307429600001
307430600001	307430600001
307431600001	307431600001
307443	307443600001
307456	307456600001
307458	307458600001
307459	307459600001
307461	307461600001
307462600001	307462600001
307463	307463600001
307465	307465600001
307473300107	307473300107
307473300113	307473300113
307474300107	307474300107
307475	307475600001
307476	307476600001
307478300107	307478300107
307478300113	307478300113
307492	307492600001
307494600001	307494600001
307495300113	307495300113
307495600001	307495600001
307496600001	307496600001
307497600001	307497600001
307498600001	307498600001
307499300107	307499300107
307499300113	307499300113
307500	307500600001
307500300107	307500300107
307500300113	307500300113
307500320005	307500320005
307501	307501600001
307507	307507600001
307508	307508600001
307508600001	307508600001
307521	307521600001
307522	307522600001
307526	307526600001
307539300107	307539300107
307539300113	307539300113
307553	307553600001
307556300113	307556300113
307556600001	307556600001
307564600001	307564600001
307565600001	307565600001
307566600001	307566600001
307573300113	307573300113
307575300113	307575300113
307579600001	307579600001
307580600001	307580600001
307581600001	307581600001

GUIDE RÉFÉRENCES ATTELAGES + RÉFÉRENCES TECDOC

RÉFÉRENCE	RÉFÉRENCE TECDOC
307586600001	307586600001
307630600001	307630600001
307658600001	307658600001
307659600001	307659600001
313082300113	313082300113
313116300107	313116300107
313116300113	313116300113
313120300113	313120300113
313121600001	313121600001
313122300113	313122300113
313132600001	313132600001
313134600001	313134600001
313146600002	313146600002
313161600001	313161600001
313166600001	313166600001
313168300107	313168300107
313175	313175600001
313176300107	313176300107
313188600001	313188600001
313196300107	313196300107
313203	313203600001
313210300113	313210300113
313213300173	313213300173
313231300107	313231300107
313240600001	313240600001
313272600001	313272600001
313273	313273600001
313273600001	313273600001
313275600001	313275600001
313285600001	313285600001
313320600001	313320600001
313341	313341600001
313360	313360600001
313361	313361600001
313361300107	313361300107
313371	313371600001
313373	313373600001
313376	313376600001
313377	313377600001
313396	313396600001
313398	313398600001
313398300107	313398300107
313401	313401600001
313402600001	313402600001
313403600001	313403600001
313404600001	313404600001
313405	313405600001
313406	313406600001
313420600001	313420600001
313421	313421600001
313431	313431600001
313432	313432600001
313433	313433600001
313434	313434600001
313435	313435600001
313436	313436600001
313436300107	313436300107
313436300113	313436300113
313439	313439600001
313440600001	313440600001
3135	332321600001
313501	313501600001
313503	313503600001
313506600001	313506600001
313507600001	313507600001
313515600001	313515600001

RÉFÉRENCE	RÉFÉRENCE TECDOC
313523600001	313523600001
313524600001	313524600001
313551600001	313551600001
313553600001	313553600001
313562600001	313562600001
313639600001	313639600001
313640600001	313640600001
314274300113	314274300113
314275	314275600001
314275300113	314275300113
314280600001	314280600001
314282600001	314282600001
314283600001	314283600001
314284600001	314284600001
314300300107	314300300107
314307300107	314307300107
314308600001	314308600001
314335300113	314335300113
314341	314341600001
314342	314342600001
314342300107	314342300107
314342300113	314342300113
314347	314347600001
314362	314362600001
314364300113	314364300113
314364600001	314364600001
314390	314390600001
314392	314392600001
314394	314394600001
314406	314406600001
314409	314409600001
314412	314412600001
314414	314414600001
314416	314416600001
314418	314418600001
314436300107	314436300107
314436300113	314436300113
314437	314437600001
314440	314440600001
314441	314441600001
314460	314460600001
314461	314461600001
314469	314469600001
314470	314470600001
314472	314472600001
314473	314473600001
314474	314474600001
314501600001	314501600001
314510	314510600001
314511	314511600001
314513300107	314513300107
314513600001	314513600001
314514300107	314514300107
314514300113	314514300113
314515600001	314515600001
314516600001	314516600001
314553600001	314553600001
314555600001	314555600001
314556600001	314556600001
314557600001	314557600001
314581600001	314581600001
314582600001	314582600001
314583600001	314583600001
314584600001	314584600001
314587600001	314587600001
314588600001	314588600001

RÉFÉRENCE	RÉFÉRENCE TECDOC
314870300113	314870300113
315083	315083600001
315097300107	315097300107
315098	315098600001
315110300107	315110300107
315110300113	315110300113
315113	315113600001
315157	315157600001
315157300113	315157300113
315158	315158600001
315159600001	315159600001
315169	315169600001
315170	315170600001
315171600001	315171600001
315172600001	315172600001
315173	315173600001
315175	315175600001
315180	315180600001
315182	315182600001
315182300113	315182300113
315184	315184600001
315185	315185600001
315188600001	315188600001
315189	315189600001
315190	315190600001
315196300107	315196300107
315196300113	315196300113
315243600001	315243600001
315244600001	315244600001
315245600001	315245600001
315246600001	315246600001
315504600006	315504600006
3159	332339600001
316124600001	316124600001
316126600001	316126600001
316130300113	316130300113
316187	316187600001
316191	316191600001
316195	316195600001
3162	332340600001
316201	316201600001
316205	316205600001
316205300107	316205300107
316207300113	316207300113
316294300107	316294300107
316294300113	316294300113
316297300107	316297300107
316297300113	316297300113
316311	316311600001
316312300107	316312300107
316312300113	316312300113
316312600001	316312600001
316315300113	316315300113
316315300123	316315300123
316318300113	316318300113
316319300113	316319300113
316321600001	316321600001
316324	316324600001
316330	316330600001
316333	316333600001
316333300107	316333300107
316334	316334600001
316334300113	316334300113
316335	316335600001
316335*	316335600001
316336	316336600001

RÉFÉRENCE	RÉFÉRENCE TECDOC
316337	316337600001
316337300107	316337300107
316337300113	316337300113
316338300107	316338300107
316338300113	316338300113
316340300113	316340300113
316341	316341600001
316342	316342600001
316343	316343600001
316344	316344600001
316345	316345600001
316347	316347600001
316351	316351600001
316352	316352600001
316353300107	316353300107
316353300113	316353300113
316354	316354600001
316355	316355600001
316356	316356600001
316358600001	316358600001
316359300107	316359300107
316359300113	316359300113
316359600001	316359600001
316363	316363600001
316364	316364600001
316365	316365600001
316366	316366600001
316368300107	316368300107
316368300113	316368300113
316386	316386600001
316387	316387600001
316388600001	316388600001
316389600001	316389600001
316390600001	316390600001
316391600001	316391600001
316403300113	316403300113
316404300113	316404300113
316406600001	316406600001
316407300113	316407300113
316407600001	316407600001
316408600001	316408600001
316430300113	316430300113
316431600001	316431600001
316432600001	316432600001
316434300107	316434300107
316434300113	316434300113
316437300113	316437300113
316440300113	316440300113
316442300107	316442300107
316442300113	316442300113
316442300157	316442300157
316453600001	316453600001
316454600001	316454600001
316468600001	316468600001
3166	332342600001
3170	332263600001
317015300107	317015300107
317015300113	317015300113
317015600001	317015600001
317016	317016600001
317043300107	317043300107
317059600001	317059600001
317086600001	317086600001
3171	332262600001
317102	317102600001
317104	317104600001

RÉFÉRENCE	RÉFÉRENCE TECDOC
317113	317113600001
317114	317114600001
317114300107	317114300107
317114300113	317114300113
317114300143	317114300143
317125	317125600001
317128	317128600001
317129	317129600001
317130	317130600001
317131	317131600001
317132	317132600001
317133600001	317133600001
317134600001	317134600001
317140600001	317140600001
317141600001	317141600001
317167600001	317167600001
317168600001	317168600001
3172	332327600001
317400300107	317400300107
317420300153	317420300153
3177	332267600001
320049300113	320049300113
320058300113	320058300113
320063	320063600001
320071	320071600001
320072	320072600001
320076	320076600001
320083600001	320083600001
320085600001	320085600001
320086600001	320086600001
320090600001	320090600001
320092600001	320092600001
320097	320097600001
320101600001	320101600001
320102300107	320102300107
320102300113	320102300113
320102600001	320102600001
320103600001	320103600001
320107	320107600001
320108	320108600001
320108300107	320108300107
320108300113	320108300113
320111600001	320111600001
320112600001	320112600001
320115	320115600001
320116600001	320116600001
320117300113	320117300113
320117600001	320117600001
320166600001	320166600001
320167600001	320167600001
320169600001	320169600001
320170600001	320170600001
320171600001	320171600001
320172600001	320172600001
320240300107	320240300107
320543300107	320543300107
321025300113	321025300113
321044300113	321044300113
321112300107	321112300107
321112300113	321112300113
321113300107	321113300107
321113300113	321113300113
321130	321130600001
321315300107	321315300107
321315300113	321315300113
321318300113	321318300113

RÉFÉRENCE	RÉFÉRENCE TECDOC
321331300107	321331300107
321331300113	321331300113
321331600001	321331600001
321358600001	321358600001
321391	321391600001
321405	321405600001
321437	321437600001
321451300100	321451300100
321451300107	321451300107
321451300147	321451300147
321452300107	321452300107
321452300113	321452300113
321454300107	321454300107
321454300143	321454300143
321455300001	321455300001
321457300107	321457300107
321457300113	321457300113
321465300107	321465300107
321465300113	321465300113
321495300113	321495300113
321505300113	321505300113
321512300113	321512300113
321520300107	321520300107
321520300113	321520300113
321523300107	321523300107
321523300113	321523300113
321524300107	321524300107
321524300113	321524300113
321525600001	321525600001
321526300113	321526300113
321527300113	321527300113
321527300143	321527300143
321529300107	321529300107
321529300113	321529300113
321529300143	321529300143
321535300147	321535300147
321538	321538600001
321600300153	321600300153
321601	321601600001
321637600001	321637600001
321650300113	321650300113
321650600001	321650600001
321651300113	321651300113
321652300113	321652300113
321653300113	321653300113
321661	321661600001
321665600001	321665600001
321681600001	321681600001
321698600001	321698600001
321700	321700600001
321704300107	321704300107
321705300113	321705300113
321735600001	321735600001
321736	321736600001
321758600001	321758600001
321765300107	321765300107
321778	321778600001
321781	321781600001
321782	321782600001
321785600001	321785600001
321814600001	321814600001
321815600001	321815600001
321821	321821600001
321822	321822600001
321823	321823600001
321824	321824600001

RÉFÉRENCE	RÉFÉRENCE TECDOC
321825	321825600001
321831	321831600001
321832600001	321832600001
321835	321835600001
321837	321837600001
321840	321840600001
321863300107	321863300107
321863300113	321863300113
321873	321873600001
321874	321874600001
321878600001	321878600001
321906600001	321906600001
321907600001	321907600001
321946600001	321946600001
321947600001	321947600001
321948600001	321948600001
321949600001	321949600001
321973600001	321973600001
321974600001	321974600001
322063600001	322063600001
322064600001	322064600001
323048	323048600001
323048300113	323048300113
323049	323049600001
323062	323062600001
323063	323063600001
323064	323064600001
323074	323074600001
323074300113	323074300113
323097	323097600001
323100	323100600001
323101	323101600001
323102	323102600001
323102300113	323102300113
323107	323107600001
323107300113	323107300113
323121	323121600001
323141300113	323141300113
323141600001	323141600001
323146300113	323146300113
323149600001	323149600001
323150600001	323150600001
323157600001	323157600001
323171600001	323171600001
323411300113	323411300113
324027600001	324027600001
324028	324028600001
327068	327068600001
329059	329059600001
329060600001	329060600001
329124600001	329124600001
329125600001	329125600001
329126600001	329126600001
3301	335355600001
3302	335305600001
3303	335357600001
332162600001	332162600001
332241600001	332241600001
332262300107	332262300107
332264	332264600001
332265	332265600001
332265300107	332265300107
332266	332266600001
332273600001	332273600001
332295	332295600001
332301	332301600001

RÉFÉRENCE	RÉFÉRENCE TECDOC
332302	332302600001
332303	332303600001
332303300113	332303300113
332304	332304600001
332305	332305600001
332306	332306600001
332306300113	332306300113
332308	332308600001
332314300107	332314300107
332314300113	332314300113
332323	332323600001
332327300107	332327300107
332327300113	332327300113
332329	332329600001
332330	332330600001
332337600001	332337600001
332354300113	332354300113
335025300113	335025300113
335105600001	335105600001
335106600001	335106600001
335194	335194600001
335219	335219600001
335251300107	335251300107
335251300183	335251300183
335280600001	335280600001
335284	335284600001
335288	335288600001
335302300113	335302300113
335308600001	335308600001
335309600001	335309600001
335322	335322600001
335323300113	335323300113
335328300107	335328300107
335328300113	335328300113
335333600001	335333600001
335334600001	335334600001
335343	335343600001
335344	335344600001
335345	335345600001
335345300113	335345300113
335346	335346600001
335347600001	335347600001
335348600001	335348600001
335357300107	335357300107
335358600001	335358600001
335359	335359600001
335360	335360600001
335367600001	335367600001
335368600001	335368600001
335382	335382600001
335383300107	335383300107
335383300113	335383300113
335392	335392600001
335393	335393600001
335393300113	335393300113
335397	335397600001
335400	335400600001
335408	335408600001
335411300107	335411300107
335413	335413600001
335413300107	335413300107
335414	335414600001
335418	335418600001
335419	335419600001
335419300113	335419300113
335421	335421600001

GUIDE RÉFÉRENCES ATTELAGES + RÉFÉRENCES TECDOC

RÉFÉRENCE	RÉFÉRENCE TECDOC
335423	335423600001
335423300107	335423300107
335423300113	335423300113
335424	335424600001
335425	335425600001
335454	335454600001
335455	335455600001
335456300113	335456300113
335472600001	335472600001
335477300113	335477300113
335494300113	335494300113
335495600001	335495600001
335505600001	335505600001
338059600001	338059600001
338066600001	338066600001
338074	338074600001
338086600001	338086600001
338103	338103600001
338104	338104600001
338107	338107600001
338108	338108600001
338109600001	338109600001
338110300107	338110300107
338110300113	338110300113
338110600001	338110600001
338115	338115600001
338116	338116600001
338119	338119600001
338120	338120600001
338125600001	338125600001
338126600001	338126600001
338127600001	338127600001
338128600001	338128600001
338145300107	338145300107
338680300113	338680300113
340056	340056600001
340068600001	340068600001
340091	340091600001
340092	340092600001
340093	340093600001
340093300157	340093300157
340097	340097600001
340098	340098600001
340099	340099600001
340099300113	340099300113
340124600001	340124600001
340131600001	340131600001
340132600001	340132600001
340136300107	340136300107
340136300113	340136300113
341016	341016600001
341018600001	341018600001
341020	341020600001
341021	341021600001
341022	341022600001
341024	341024600001
341024300107	341024300107
341024300113	341024300113
341049300107	341049300107
341049300113	341049300113
342027300113	342027300113
342033300107	342033300107
342033300113	342033300113
342085600001	342085600001
342131	342131600001
342140600001	342140600001

RÉFÉRENCE	RÉFÉRENCE TECDOC
342150600001	342150600001
342156	342156600001
342158600001	342158600001
342159600001	342159600001
342160600001	342160600001
342162600001	342162600001
342168	342168600001
342171	342171600001
342172600001	342172600001
342176600001	342176600001
342179600001	342179600001
342182	342182600001
342183	342183600001
342184	342184600001
342187	342187600001
342188	342188600001
342190300113	342190300113
342192	342192600001
342196	342196600001
342197	342197600001
342197300113	342197300113
342200300113	342200300113
342207	342207600001
342208	342208600001
342209	342209600001
342216	342216600001
342217	342217600001
342221	342221600001
342234	342234600001
342239300113	342239300113
343053	343053600001
343056	343056600001
343063	343063600001
343064	343064600001
343066	343066600001
343066300107	343066300107
343067	343067600001
343070	343070600001
343071	343071600001
343071300113	343071300113
343073	343073600001
343074	343074600001
343074300113	343074300113
343075	343075600001
343076	343076600001
343076300107	343076300107
343076300113	343076300113
343077	343077600001
343078	343078600001
343080	343080600001
343087600001	343087600001
343088600001	343088600001
343105300113	343105300113
343400300107	343400300107
344040300113	344040300113
344040600001	344040600001
344042300113	344042300113
344043600001	344043600001
344044300153	344044300153
344073600001	344073600001
344074	344074600001
344094600001	344094600001
344101600001	344101600001
344102600001	344102600001
344110300113	344110300113
344110600001	344110600001

RÉFÉRENCE	RÉFÉRENCE TECDOC
344111600001	344111600001
345028	345028600001
345028300113	345028300113
345056	345056600001
345058600001	345058600001
345060600001	345060600001
345066	345066600001
345066300113	345066300113
345068	345068600001
345068300113	345068300113
345069	345069600001
345069300113	345069300113
345070	345070600001
345077600001	345077600001
345078	345078600001
345079	345079600001
345080	345080600001
345080300113	345080300113
345082	345082600001
345082300113	345082300113
345086	345086600001
345086300107	345086300107
345086300113	345086300113
345087	345087600001
345088	345088600001
345089	345089600001
345090	345090600001
345091	345091600001
345092	345092600001
345093	345093600001
345094	345094600001
345095	345095600001
345096	345096600001
345111600001	345111600001
345113600001	345113600001
345115600001	345115600001
345116600001	345116600001
345117600001	345117600001
345127600001	345127600001
345128600001	345128600001
345129600001	345129600001
345138600001	345138600001
345139600001	345139600001
345140600001	345140600001
345141600001	345141600001
345143300107	345143300107
345143300113	345143300113
345155300113	345155300113
345168300113	345168300113
345169300113	345169300113
345481300113	345481300113
346011600001	346011600001
346015600001	346015600001
346018300113	346018300113
346047600001	346047600001
346048600001	346048600001
346049	346049600001
346056	346056600001
346056600001	346056600001
346057	346057600001
346057300113	346057300113
346060	346060600001
346063	346063600001
346064	346064600001
346064300107	346064300107
346070	346070600001

RÉFÉRENCE	RÉFÉRENCE TECDOC
346072	346072600001
346073	346073600001
346074	346074600001
346075	346075600001
346076	346076600001
346076300107	346076300107
346076300113	346076300113
346082	346082600001
346083	346083600001
346084	346084600001
346087	346087600001
346092	346092600001
346093	346093600001
346103600001	346103600001
346104600001	346104600001
346105600001	346105600001
346106600001	346106600001
346111600001	346111600001
346112600001	346112600001
346123600001	346123600001
346124600001	346124600001
346125600001	346125600001
346126600001	346126600001
346142300107	346142300107
346142300113	346142300113
346143300107	346143300107
346143300113	346143300113
346145300113	346145300113
348025	348025600001
348026	348026600001
348027	348027600001
348028	348028600001
348031	348031600001
348036	348036600001
348037	348037600001
348038	348038600001
348039	348039600001
348054300113	348054300113
348062	348062600001
348062300113	348062300113
348063	348063600001
348064600001	348064600001
348065600001	348065600001
348073300113	348073300113
348077600001	348077600001
348078600001	348078600001
348079600001	348079600001
348080600001	348080600001
349025300113	349025300113
350030891700	350030891700
350036600001	350036600001
350044600001	350044600001
350046600001	350046600001
350050600001	350050600001
350051600001	350051600001
350053600001	350053600001
350055600001	350055600001
3524	338076600001
3529	338075600001
3530	338092600001
3604	314372600001
3722	332344600001
3723	340125600001
3726	340089600001
3727	340074600001
3731	340094600001

RÉFÉRENCE	RÉFÉRENCE TECDOC
3732	340071600001
3733	340072600001
3990013	3990013
3990017	3990017
4015	321963600001
4019	321964600001
4026	344044600001
4027	344048600001
4030	344079600001
404092500001	404092500001
404131500001	404131500001
404151500001	404151500001
404271500001	404271500001
404333500001	404333500001
404334500001	404334500001
404335500001	404335500001
405269500001	405269500001
405403500001	405403500001
405425500001	405425500001
405426500001	405426500001
405427500001	405427500001
406279500001	406279500001
406350500001	406350500001
406357500001	406357500001
406368500001	406368500001
406369500001	406369500001
406371500001	406371500001
406372500001	406372500001
406373500001	406373500001
407262500001	407262500001
407385500001	407385500001
407405500001	407405500001
407407500001	407407500001
407441500001	407441500001
407456500001	407456500001
407458500001	407458500001
407521500001	407521500001
407522500001	407522500001
407523500001	407523500001
407524500001	407524500001
407525500001	407525500001
407526500001	407526500001
407527500001	407527500001
407528500001	407528500001
407529500001	407529500001
407530500001	407530500001
407531500001	407531500001
413376500001	413376500001
413382500001	413382500001
413432500001	413432500001
413435500001	413435500001
413436500001	413436500001
414295500001	414295500001
414341500001	414341500001
414364500001	414364500001
414406500001	414406500001
414870500001	414870500001
414873500001	414873500001
414874500001	414874500001
414875500001	414875500001
414876500001	414876500001
415001500001	415001500001
416269500001	416269500001
416318500001	416318500001
416343500001	416343500001
417113500001	417113500001

RÉFÉRENCE	RÉFÉRENCE TECDOC
420064500001	420064500001
420279	342285600001
421391500001	421391500001
421600500001	421600500001
421651500001	421651500001
421673500001	421673500001
421674500001	421674500001
421675500001	421675500001
421676500001	421676500001
4306	341003600001
4309	341044600001
4310	341045600001
4315	341064600001
4316	342099600001
4322	342098600001
432265500001	432265500001
432268500001	432268500001
435001500001	435001500001
435002500001	435002500001
435003500001	435003500001
440001500001	440001500001
440002500001	440002500001
440003500001	440003500001
441001500001	441001500001
446047500001	446047500001
446056500001	446056500001
446070500001	446070500001
446071500001	446071500001
446072500001	446072500001
446073500001	446073500001
446074500001	446074500001
446075500001	446075500001
4510	346021600001
4511	346019600001
4621	345051600001
4627	345052600001
4639	345039600001
4643	345059600001
4646	345065600001
4803	342142600001
4804	342199600001
5023	306349600001
5025	316264600001
5032	322044600001
5037	344108600001
5038	322047600001
5040	305551600001
504091700001	504091700001
504091700051	504091700051
504129700001	504129700001
504129700051	504129700051
504138700001	504138700001
504139700001	504139700001
5042	316113600001
5045	307657600001
5050	314589600001
5051	316455600001
5052	316155600001
5053	304198600001
5054	307656600001
5055	315108600001
5056	305552600001
5057	332356600001
5058	316261600001
5060	321932600001
5061	304074600001

RÉFÉRENCE	RÉFÉRENCE TECDOC
5062	320168600001
5063	315099600001
506331700001	506331700001
506331700051	506331700051
506332700001	506332700001
506332700051	506332700051
506333700001	506333700001
506333700051	506333700051
506340700001	506340700001
506340700051	506340700051
506341700001	506341700001
506341700051	506341700051
506342700001	506342700001
506342700051	506342700051
506343700001	506343700001
506343700051	506343700051
506349700001	506349700001
506349700051	506349700051
506350700001	506350700001
506350700051	506350700051
506364700001	506364700001
506364700051	506364700051
5065	313194600001
5066	315253600001
5068	344107600001
5070	315252600001
507259700001	507259700001
507259700051	507259700051
507261700001	507261700001
507261700051	507261700051
507285700001	507285700001
507285700051	507285700051
5073	313624600001
507379700001	507379700001
507379700051	507379700051
507382700001	507382700001
507382700051	507382700051
507500700001	507500700001
507500700051	507500700051
5077	316208600001
5078	313622600001
5085	314289600001
5086	316398600001
5089	343102600001
5090	313623600001
5091	306522600001
5094	322043600001
5096	306520600001
5097	314299600001
5098	316456600001
5099	304073600001
5108	342120600001
5110	342286600001
5113	342118600001
5115	342103600001
5117	342112600001
5118	342113600001
5119	342104600001
5120	342105600001
5122	314500600001
5123	342189600001
5125	342125600001
5126	342124600001
5128	342154600001
5129	304054600001
513175700001	513175700001

RÉFÉRENCE	RÉFÉRENCE TECDOC
513175700051	513175700051
513176700001	513176700001
513176700051	513176700051
513239700001	513239700001
513239700051	513239700051
513240700001	513240700001
513240700051	513240700051
513269700001	513269700001
513269700051	513269700051
513270700001	513270700001
513270700051	513270700051
513274700001	513274700001
513274700051	513274700051
513275700001	513275700001
513275700051	513275700051
513353700001	513353700001
513353700051	513353700051
513377700001	513377700001
513377700051	513377700051
513381700001	513381700001
513382700001	513382700001
513382700051	513382700051
5152	303230600001
516268700001	516268700001
516268700051	516268700051
516269700001	516269700001
516269700051	516269700051
516319700001	516319700001
516319700051	516319700051
516330700001	516330700001
516330700051	516330700051
516331700001	516331700001
516331700051	516331700051
516332700001	516332700001
516332700051	516332700051
516333700001	516333700001
516333700051	516333700051
516511700001	516511700001
516511700051	516511700051
516512700001	516512700001
516512700051	516512700051
5203	348020600001
5206	314373600001
5207	303327600001
5214	342152600001
5215	342128600001
5216	342198600001
521650700001	521650700001
521650700051	521650700051
521651700001	521651700001
521651700051	521651700051
521660700001	521660700001
521660700051	521660700051
521661700001	521661700001
521661700051	521661700051
5217	348023600001
5218	338065600001
5220	338091600001
5228	346053600001
5230	343072600001
5235	314389600001
5239	305550600001
5245	321768600001
5246	322042600001
5248	304133600001
5249	316289600001

GUIDE RÉFÉRENCES ATTELAGES + RÉFÉRENCES TECDOC

RÉFÉRENCE	RÉFÉRENCE TECDOC
5252	316295600001
5254	344105600001
5258	348024600001
5262	306278600001
5263	321865600001
5266	346050600001
5275	344106600001
5277	307234600001
5279	340096600001
5284	304136600001
5285	316308600001
5292	322041600001
5293	322045600001
5299	321536600001
5301	313171600001
5302	304178600001
5304	343103600001
5309	315254600001
5310	321544600001
5311	317164600001
5312	307655600001
5313	321811600001
5315	314361600001
5316	344103600001
5318	306479600001
5319	306521600001
5320	335301600001
5322	321662600001
532264700001	532264700001
532265700001	532265700001
5329	305299600001
5330	303212600001
5332	338073600001
5333	346018600001
5334	346020600001
5337	343034600001
5338	343036600001
5341	320059600001
5342	320098600001
5348	335246600001
5350	305222600001
5355	306355600001
5359	303428600001
5363	342102600001
5365	345075600001
5367	315177600001
5371	306331600001
5372	306276600001
5378	307304600001
5379	307262600001
5381	307328600001
5383	338053600001
5385	345020600001
5388	345027600001
5392	313214600001
5399	332239600001
5400	332237600001
5401	332261600001
5404	332319600001
5405	314236600001
5407	314304600001
5408	315118600001
5409	304069600001
5411	323040600001
5412	323078600001
5415	317063600001

RÉFÉRENCE	RÉFÉRENCE TECDOC
5419	335294600001
5420	335324600001
542089700001	542089700001
542089700051	542089700051
542090700001	542090700001
542090700051	542090700051
5421	335350600001
542169700001	542169700001
542169700051	542169700051
542178700001	542178700001
542178700051	542178700051
542179700001	542179700001
542179700051	542179700051
542180700001	542180700001
542180700051	542180700051
5422	320113600001
5424	320065600001
5426	317043600001
5427	324023600001
5430	305301600001
5431	335412600001
5432	342287600001
5433	342261600001
5434	320093600001
5435	307654600001
5437	316277600001
5438	343048600001
5440	345054600001
5441	313185600001
5445	348032600001
5451	316268600001
5452	316226600001
5453	316283600001
5455	321690600001
5456	321607600001
5457	321933600001
5458	320069600001
5459	320073600001
5460	348019600001
5464	316288600001
5469	338060600001
5471	343060600001
5475	314297600001
5476	316286600001
5477	305443600001
5478	304091600001
5482	315151600001
5490	304127600001
5491	304129600001
5492	344059600001
5494	348013600001
5499	305411600001
5603	344104600001
6500	#N/A!
6520	303240600015
6601	#N/A!
6602	#N/A!
6603	#N/A!
6604	#N/A!
6605	#N/A!
6606	#N/A!
6607	#N/A!
6608	#N/A!
6609	#N/A!
6610	#N/A!
6612	#N/A!

RÉFÉRENCE	RÉFÉRENCE TECDOC
6613	#N/A!
6614	#N/A!
6615	#N/A!
6616	#N/A!
6617	#N/A!
6618	#N/A!
6620	#N/A!
6700	#N/A!
7252	329091600001
7254	329130600001
7946	342090600001
7952	329131600001
7954	329094600001
7956	329090601001
7958	#N/A!
7959	#N/A!
7972	#N/A!
7974	329135600001
8000	304400300107
8000_13B	304400300113
8001_13B	306371300113
8002_13B	305385300113
8005	316315300157
8005_13B	316366300113
8009_13B	332305300113
8011	315109300107
8015	315209300107
8016	#N/A!
8017	316462300107
8023_13B	313113300113
8029	345158300107
8030_13B	321704300113
8033_13B	321454300113
8035	342248300107
8037_13B	340093300113
8038	306271300107
8038_13B	306271300113
8039	307442300107
8040_13B	332262300113
8041_13B	305517300113
8042_13B	346064300113
8043	346049300107
8043_13B	346049300113
8044_13B	346811300113
8045_13B	323064300113
8046_13B	343063300113
8048_13B	323097300113
8049_13B	316263300113
8050_13B	317400300113
8052_13B	348023300113
8054_13B	335398300113
8056_13B	335411300113
8057_13B	320540300113
8058_13B	320780300113
8060	315219300107
8060_13B	315219300113
8061_13B	305410300113
8062_13B	315109300113
8063_13B	304144300113
8065_13B	306606300113
8066_13B	316321300113
8067_13B	314422300113
8069	343056300107
8069_13B	343056300113
8070_13B	323134300113
8071_13B	346066300113

RÉFÉRENCE	RÉFÉRENCE TECDOC
8072_13B	345082300113
8073	306475300107
8073_13B	306383300113
8074_13B	313398300113
8075_13B	313112300113
8076_13B	343069300113
8078_13B	305406300113
8079	346071300157
8079_13B	346071300113
8081	345159300107
8081_13B	345164300113
8082	306468300107
8083	306469300107
8083_13B	306473600001
8084	316245300107
8084_13B	316333300113
8085	346139300107
8085_13B	346076300113
8086_13B	306475300113
8087	313115300107
8087_13B	313116300113
8088_13B	340142300113
8090	348037300157
8090_13B	348037300113
8091	335470300107
8091_13B	335470300113
8092_13B	320136300113
8094	306470300107
8094_13B	306470300113
8095	345084300157
8095_13B	345084300113
8096	315210300107
8096_13B	315260300113
8097	315211300107
8097_13B	315222300113
8098	314451300107
8098_13B	314451300113
8100	306605300107
8100_13B	306605300113
8101_13B	321106300113
8102_13B	305500300001
8103	307566300107
8103_13B	307566300113
8104	316226300107
8104_13B	316265300113
8105	316247300107
8105_13B	316247300113
8106_13B	316464300113
8108	335471300107
8108_13B	335471300113
8109	314545300107
8109_13B	314546300113
8110	307567300107
8110_13B	307567300113
8111_13B	342184300113
8112_13B	345079300113
8114	332360300107
8115_13B	335413300113
8116	314547300107
8116_13B	314547300113
8117_13B	305391300113
8118_13B	303388300113
8119	315212300107
8119_13B	315223300113
8120	307568300107
8120_13B	307568300113

RÉFÉRENCE	RÉFÉRENCE TECDOC
8121	345160300107
8121_13B	345165300113
8122_13B	343107300113
8123_13B	343108300113
8124	332361300107
8124_13B	332361300113
8125	315213300113
8126_13B	323135300113
8127	341048300107
8127_13B	341048300113
8128	335472300107
8128_13B	335472300113
8129_13B	321661300113
8130	332368300107
8130_13B	332368300113
8131_13B	313430300113
8132	307569300107
8132_13B	307569300113
8133	345161300107
8133_13B	345166300113
8134	316463300107
8134_13B	316463300113
8135_13B	317050300113
8136	305408300107
8136_13B	305408300113
8137	316267300107
8137_13B	316267300113
8139	315185300107
8139_13B	315185300113
8140	#N/A!
8140_13B	303385300113
8141	303352300107
8141_13B	303352300113
8142	303384300107
8142_13B	303386300113
8143_13B	303368300113
8144	304186300107
8145	304187300107
8145_13B	304187300113
8146	304188300107
8146_13B	304188300113
8147	316246300107
8147_13B	316246300113
8148	307571300107
8148_13B	307571300113
8149	307386300107
8149_13B	307386300113
8150	338142300107
8150_13B	338144300113
8151	346140300107
8151_13B	346140300113
8153	903140630103
8171_13B	321765300113
8173_13B	343060300113
8184_13B	303460300113
8186_13B	335345300113
8187_13B	313212300113
8189	316261300107
8190	316318300157
8190_13B	316220300113
8191	314386300107
8191_13B	314386300113
8192	317079300107
8192_13B	317079300113
8194_13B	335474300113
8195_13B	314548300113

RÉFÉRENCE	RÉFÉRENCE TECDOC
8197_13B	340139300113
8198	316259300107
8200_13B	321766300113
8202	346141300107
8202_13B	346141300113
8203	342241300107
8203_13B	342242300113
8204	342249300107
8204_13B	342250300113
8205	342253300107
8205_13B	342257300113
8206	342260300107
8206_13B	342258300113
8207	342254300107
8207_13B	342259300113
8208	345096300107
8208_13B	345096300113
8209	345162300107
8209_13B	345167300113
8210	323133300107
8210_13B	323133300113
8211	313432300107
8211_13B	313432300113
8212	313114300107
8212_13B	313114300113
8213	#N/A!
8214	#N/A!
8216	#N/A!
8217	#N/A!
8218	#N/A!
8219	#N/A!
8222	300072300107
8222_13B	315216300113
8226	316290300107
8226_13B	316290300113
8228_13B	306375300113
8229	321527300107
8229_13	321922300113
8234_13B	323410300113
8240_13B	335357300113
8254_13B	340140300113
8263_13B	314289300113
8266	316410300157
8266_13B	316410300113
8267	316467300107
8268	316273300107
8268_13B	316273300113
8272	349052300107
8275_13B	348059300113
8284_13B	#N/A!
8285_13B	313361300113
8287	321554300107
8287_13B	321554300113
8288	307360300107
8289_13B	332265300113
8290	316262300107
8290_13B	316262300113
8291	317420300107
8291_13B	317420300113
8294	304402300107
8294_13B	304402300113
8295	304401300107
8295_13B	304401300113
8296	316300300107
8296_13B	316300300113
8297	316263300107

RÉFÉRENCE	RÉFÉRENCE TECDOC
8297_13B	316230300113
8298_13B	305330300113
8299_13B	305329300113
8300	9420015132--
8301	851000000000
8310_13B	307400300113
8311_13B	345263300113
8313	315217300107
8314	316254300107
8314_13B	316259300113
8315_13B	348058300113
8316_13B	348060300113
8317	341047300107
8322	335468300107
8322_13B	335468300113
8323	335469300107
8325_13B	335250300113
8330_13B	320543300113
8331_13B	320240300113
8333	316440300157
8333_13B	316260300113
8334	316256300107
8334_13B	316252300113
8335_13B	313138300113
8336	315206300107
8336_13B	306580300113
8339	316257300107
8339_13B	316261300113
8340_13B	343660300113
8342_13B	321500300113
8348	307232300107
8351_13B	305216300113
8353_13B	305227300113
8361	316243300107
8362	316244300107
8363	316408300107
8365_13B	342246300113
8369_13B	315215300113
8370_13B	315214300113
8371_13B	342245300113
8374	306466300107
8377	306467300107
8378	307280300157
8378_13B	307280300113
8380	307121300157
8391	342247300107
8391_13B	342249300113
8394_13B	342255300113
8396_13B	342256300113
8399_13B	345059300113
8415	300239300113
8430	300235300113
8435	300238300113
8436	#N/A!
8439	300100310107
8440	#N/A!
8450	300237300107
8453	300236300107
8456	300240300107
8492	#N/A!
8493	#N/A!
8495	300100320113
8500	300230300107
8500_13B	300230300113
8501	300231300107
8502	300241300107

RÉFÉRENCE	RÉFÉRENCE TECDOC
8503	300242300107
8504	300232300107
8505	300243300107
8526	900001008526
8528	300224300107
8529	300234300107
8546	906349650001
8560	#N/A!
8565	#N/A!
8566	#N/A!
8570	350030600001
8571	921557321002
8572	300210300107
8573	350001600001
8575	350002600001
8576	350006600001
8577	350000305173
8581	350008600001
8582	350004600001
8584	350014600001
8585	350020600001
8602	332362300107
8602_13B	332362300113
8603_13B	327068300113
8604	317456300107
8604_13B	317456300113
8605	335473300107
8605_13B	335455300113
8606_13B	313107300113
8607	313108300107
8607_13B	313108300113
8690	304180300107
8701	316251300107
8703	304182300107
8706	316223300107
8706_13B	316205300113
8714	#N/A!
8716	#N/A!
8737	316250300107
8743	317455300107
8758	321924300107
8759	304202300107
8769	317043300147
8769_13B	317043300113
8772	316235300107
8773	316233300107
8774	321505300107
8776	344088300107
8776_13B	321458300113
8778	316224300107
8781	316249300107
8782	316227300107
8789	315207300107
8790	315205300107
8799	307570300107
8799_13B	307570300113
8801	307563300107
8815	344040300107
8815_13B	344040300113
8816	315220300107
8816_13B	315220300113
8817	316170300107
8817_13B	316264300113
8819	321453300107
8819_13B	321451300113
8823_13B	314295300113

GUIDE RÉFÉRENCES ATTELAGES + RÉFÉRENCES TECDOC

RÉFÉRENCE	RÉFÉRENCE TECDOC
8824_13B	314245300113
8826	316236300107
8826_13B	316174300113
8827	316231300107
8829	305256300107
8830	307264300157
8830_13B	307264300113
8832	321557300107
8832_13B	321557300113
8834	316229300107
8836_13B	313196300113
8838	307360300157
8843	304183300107
8843_13B	304189300113
8844	304184300107
8846_13B	314300300113
8848	307231300107
8848_13B	307231300113
8849	332355300107
8850	307240300157
8850_13B	307240300113
8851	316214300157
8855	344044300107
8855_13BR	344044300113
8856	307562300107
8857	321925300107
8858_13B	305215300113
8860	313105300107
8860_13B	313105300113
8875	306464300107
8876	306510300107
8876-13B	306510300113
8877	306531300107
8877_13B	306531300113
8883	307577300107
8884	307564300107
8885	307565300107
8887_13B	313231300113
8890_13B	305500300113
8891_13B	303137300113
8896	316252300107
8897_13B	305268300113
8898_13B	313111300113
8900	321600300107
8900_13B	321600300113
8903	340138300107
8903_13B	340075300113
8906	#N/A!
8907	307400300107
8910	316241300107
8911	316242300107
8913_13B	313168300113
8914	304185300107
8917_13B	306220300113
8919	305214300107
8919_13B	305214300113
8923_13B	303451300113
8928	306465300107
8930	321458300107
8933_13B	332358300113
8934_13B	332363300113
8936	332356300107
8939	314335300157
8943	316221300107
8943_13B	314860300113
8944	332364300107

RÉFÉRENCE	RÉFÉRENCE TECDOC
8945_13B	343066300113
8946_13B	343400300113
8948	313120300107
8949_13B	313134300113
8951	313109300107
8953_13B	313176300113
8955_13B	340141300113
8957	338141300107
8958_13B	338143300113
8959	346138300107
8961_13B	346138300113
8969_13B	345881300113
8974_13B	342099300113
8976_13B	335600300113
8978_13B	335304300113
8979	335251300157
8979_13B	335251300113
8980	321927300107
8984	306520300157
8990	332357300107
8993	332358300107
8994_13B	314307300113
8995	342240300107
8996	306476300107
8997	316258300107
8997_13B	316258300113
900001059080	900001059080
900001400199	900001400199
900001400202	900001400202
900001400203	900001400203
900001400204	900001400204
900001400205	900001400205
900001503424	900001503424
900001506001	900001506001
900001506005	900001506005
900001506556	900001506556
9030786930121	9030786930121
903095601001	903095601001
903137630101	903137630101
903140619001	903140619001
903186631101	903186631101
905051630106	905051630106
905063630103	905063630103
905146630101	905146630101
905269619001	905269619001
905323608001	905323608001
905368608001	905368608001
906160650001	906160650001
906172601001	906172601001
906187601005	906187601005
906224601001	906224601001
906270650003	906270650003
913082650002	913082650002
913097601001	913097601001
913252600001	913252600001
913406609103	913406609103
914266601001	914266601001
914270601001	914270601001
914295601005	914295601005
914350601001	914350601001
915055601001	915055601001
915097650001	915097650001
915113650001	915113650001
916191650001	916191650001
916199622001	916199622001
916201650001	916201650001

RÉFÉRENCE	RÉFÉRENCE TECDOC
916211630121	916211630121
916226650001	916226650001
920040631001	920040631001
9207	55555700061
9208	55555700062
921453601005	921453601005
921504608001	921504608001
921546608001	921546608001
921630630121	921630630121
921661616001	921661616001
932102630101	932102630101
932218601005	932218601005
940037601001	940037601001
950000302003	950000302003
950000302004	950000302004
950000503001	950000503001
950000611001	950000611001
950000613001	950000613001
950000621001	950000621001
950000622001	950000622001
950000631001	950000631001
950000631002	950000631002
950000631003	950000631003
950000631004	950000631004
950000633001	950000633001
950000633002	950000633002
950000633003	950000633003
950000637001	950000637001
950001633004	950001633004
950005131xx	950005131xx
950005133xx	950005133xx
950010619002	950010619002
950010619003	950010619003
950010622001	950010622001
950035619002	950035619002
950035619003	950035619003
950035622001	950035622001
950035633003	950035633003
950050302003	950050302003
950050302004	950050302004
950050306001	950050306001
950050306002	950050306002
950050613001	950050613001
950050631001	950050631001
950050631002	950050631002
950050631003	950050631003
950050631004	950050631004
950050633001	950050633001
950050633002	950050633002
950050642001	950050642001
9601	55555700003
9606	55555700006
9831	55555700005
9904	55555700016
9905	55555700019
9907	55555700024
9908	55555700022
9909	55555700007
9910	55555700014
9911	55555700015
9913	55555700023
9914	55555700018
9917	55555700011
9919	316409300107
9938	55555700017
9939	55555700020

RÉFÉRENCE	RÉFÉRENCE TECDOC
9940	55555700021
9942	55555700009
9943	55555700012
9944	55555700010
9945	55555700013
M01.1564.2	350041600001
M10.1303	350045600001
M16.1215	350042600001
M16.1780	350040600001



Nos autres Dépôts et Plateformes régionales

SIARR S.A.S
Siège - Usine - Dépôt principal
Rue du Général de Gaulle
76 810 Luneray
Tél. : 02 35 85 32 57
Fax. : 02 35 85 63 22
siarrcontact@horizonglobal.com

**Sud-Ouest
Altone**
10, Rue Federico Garcia Lorca
31 200 Toulouse
Tél. : 05 61 62 06 06
Fax. : 05 61 62 41 41

**Ouest
ADIPA S.A.S.**
10, Rue du Lamineur - BP20381
44 819 Saint-Herblain
Tél. : 02 40 92 21 21
Fax. : 02 40 92 23 24

**Nord-Est
Est Entrepôt**
16, Avenue de la Malgrange
54 140 Jarville-Malgrange
Tél. : 03 83 37 30 67
Fax. : 03 83 32 07 98

**Sud-Ouest
F. Beziat S.A.**
34, Rue Marcel Delattre - BP131
33 321 Bègles Cedex
Tél. : 05 56 49 54 44
Fax. : 05 56 49 00 26

**Sud-Est
Eurostarter**
268, Avenue de la Capelette
13 010 Marseille
Tél. : 04 91 25 68 20
Fax. : 04 91 25 41 42

Réseau de distribution commerciale

Commercial :
David Marescaux
06 77 40 34 31
dmarecaux@horizonglobal.com

Assistante commerciale :
Sandrine Guillermet
02 35 85 96 85
sguillermet@horizonglobal.com

Commercial :
Jean-Denis Morin
06 59 96 03 89
jmorin@horizonglobal.com

Commercial :
Stéphane Seigneur
06 07 49 02 30
sseigneur@horizonglobal.com

Assistante commerciale :
Claire Petit
02 35 06 67 19
cpetit@horizonglobal.com

Commercial :
Thierry Corbin
06 07 28 76 97
tcorbin@horizonglobal.com

Assistante commerciale :
Carole Couet
02 35 85 18 21
ccouet@horizonglobal.com

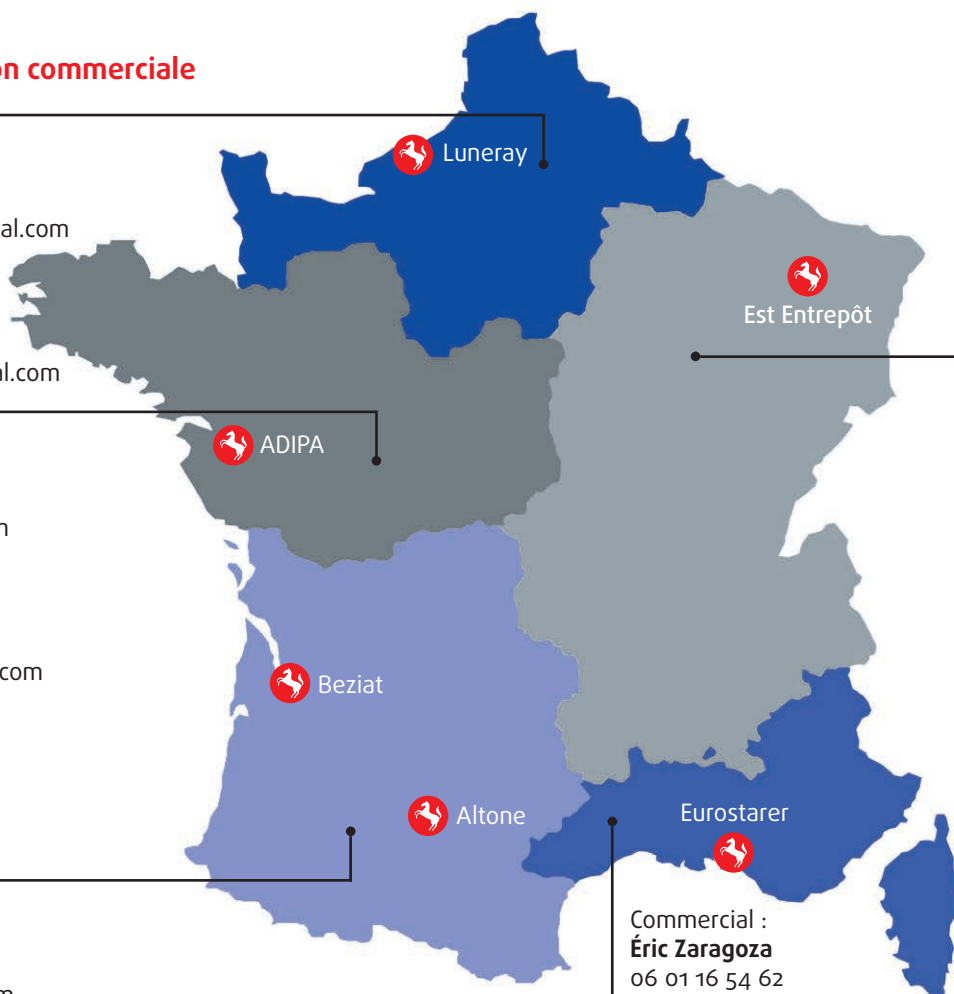

Commercial :
Hervé Fidéi
06 77 51 83 36
hfidei@horizonglobal.com

Assistante commerciale :
Claire Petit
02 35 06 67 19
cpetit@horizonglobal.com

Commercial :
Éric Zaragoza
06 01 16 54 62
eric@eac-zaragoza.fr

Commercial (centres auto)
Patrice Campo
06 14 66 25 50
patrice@eac.fr

Assistante commerciale :
Carole Couet
02 35 85 18 21
ccouet@horizonglobal.com